



INFC Ték

Tarifa - A Medida HIT

Dimensiones (mm)	Perfil (Vidrio Transparente 6 mm)					
	L	Blanco	Plata	Plata Alto Brillo	Cromo	Negro
150-700		215 €	235 €	245 €	250 €	250 €
700-900		180 €	200 €	210 €	255 €	255 €
900-1000		195 €	210 €	230 €	270 €	270 €
1000-1100		205 €	230 €	240 €	280 €	280 €
1100-1200		215 €	240 €	250 €	290 €	290 €
1200-1600		235 €	250 €	260 €	300 €	300 €

! Incremento de transporte por grandes dimensiones: **+110 € netos**

Teknoclean	+ 30 €
Vidrio Satinado	+ 60 €
Vidrio Especial	+ 45 €
Vidrio Texturizado	+ 80 €
Mirastar	+ 300 €/hoja
imagik	+ 120 €

Tarifa - A Medida WIND

Dimensiones (mm)	Perfil (Vidrio Transparente 6 mm)			
	L	Blanco	Plata	Plata Alto Brillo
150-700		160 €	170 €	190 €
700-900		170 €	180 €	200 €
900-1000		180 €	195 €	210 €
1000-1100		195 €	205 €	230 €
1100-1200		205 €	215 €	240 €
1200-1600		215 €	235 €	250 €

! Incremento de transporte por grandes dimensiones: **+110 € netos**

Teknoclean	+ 30 €
Vidrio Satinado	+ 60 €
Vidrio Especial	+ 45 €
Vidrio Texturizado	+ 80 €
Mirastar	+ 300 €/hoja
imagik	+ 120 €

Tarifa - A Medida ECODUX

Dimensiones (mm)	Perfil (Acrílico Point 3 mm)				Perfil (Vidrio Transparente 3 mm)				Teknoclean	+ 30 €	
	L	Blanco	Plata	Plata Alto Brillo	Cromo	Blanco	Plata	Plata Alto Brillo			Cromo
150-700		210 €	235 €	260 €	290 €	210 €	235 €	260 €	290 €	Vidrio Satinado	+ 60 €
700-900		230 €	245 €	270 €	300 €	230 €	245 €	270 €	300 €	Vidrio Especial	+ 45 €
900-1000		240 €	260 €	280 €	310 €	240 €	260 €	280 €	310 €	Vidrio Texturizado	+ 80 €
1000-1100		250 €	270 €	295 €	325 €	250 €	270 €	295 €	325 €	imagik	+ 120 €
1100-1200		265 €	280 €	305 €	335 €	265 €	280 €	305 €	335 €		
1200-1600		275 €	295 €	315 €	345 €	275 €	295 €	315 €	345 €		

! Incremento de transporte por grandes dimensiones: **+110 € netos**

Tarifa - A Medida ARCOIRIS PLUS

Dimensiones (mm)	Perfil (Vidrio Transparente 6 mm)					Teknoclean	+ 30 €	
	L	Blanco	Plata	Plata Alto Brillo	Cromo			Negro
150-700		260 €	280 €	300 €	325 €	325 €	Vidrio Satinado	+ 60 €
700-900		270 €	295 €	310 €	335 €	335 €	Vidrio Especial	+ 45 €
900-1000		280 €	305 €	325 €	345 €	345 €	Vidrio Texturizado	+ 80 €
1000-1100		295 €	315 €	335 €	360 €	360 €	Mirastar	+ 300 €/hoja
1100-1200		305 €	330 €	345 €	375 €	375 €	imagik	+ 120 €
1200-1600		315 €	340 €	360 €	385 €	385 €		

! Incremento de transporte por grandes dimensiones: **+110 € netos**

Tarifa - A Medida NEWGLASS

Dimensiones (mm)	Perfil (Vidrio Transparente 6 mm)		Perfil (Vidrio Transparente 8 mm)		Teknoclean	+ 30 €	
	L	Cromo	Negro	Cromo			Negro
150-700		360 €	360 €	390 €	390 €	Vidrio Satinado	+ 60 €
700-900		375 €	375 €	400 €	400 €	Vidrio Especial	+ 45 €
900-1000		390 €	390 €	410 €	410 €	Vidrio Texturizado	+ 80 €
1000-1100		400 €	400 €	425 €	425 €	Mirastar	+ 300 €/hoja
1100-1200		410 €	410 €	435 €	435 €	imagik	+ 120 €
1200-1600		425 €	425 €	445 €	445 €		

! Incremento de transporte por grandes dimensiones: **+110 € netos**



1. Detalle barra estabilizadora. Barra articulada que se adapta al espacio de ducha. Articulada, recortable y adaptable a distintas posiciones.



Cromo

Negro

Blanco Mate

Oro



Barra recortable y articulada para instalación en distintas posiciones.
Para medidas de hueco superiores es posible aumentar la longitud de la barra hasta 1,3 m bajo pedido.
Barra multiposición incluida en todas las series excepto Vanity y fijos Nordic.

Dimensión	Acabado	Ref./Código	P.V.P
1000mm	Cromo	80104114	85 €
	Blanco Mate	80104119	
	Negro	80104113	110 €
	Oro	80104112	
1300mm	Cromo	80104414	85 €
	Blanco Mate	80104419	
	Negro	80104413	110 €
	Oro	80104412	

IVA no incluido.

BARRA ESTABILIZADORA LED LYON

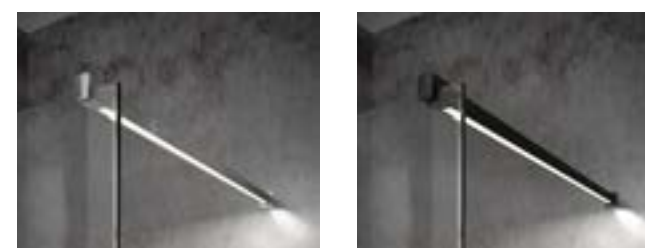

Cromo

Negro

Acabado	Ref./Código	P.V.P
Cromo (1000mm)	80104514	341 €
Negro (1000mm)	80104513	
Cromo (1500mm)	80104614	341 €
Negro (1500mm)	80104613	

Solo disponible para Fijos One.



1. Detalle Barra Pared-Pared T. Barra estabilizadora especial, aconsejada para composiciones de fijos + abatibles.

Barras para fijación horizontal.

Barra Vidrio-Vidrio (1000mm)	Acabado	Ref./Código	P.V.P	
	Cromo	80104214	121 €	
	Blanco Mate	80104219		
	Negro	80104213		
	Oro	80104212	171 €	
Barra Conjunto T (1000 mm)	Acabado	Ref./Código	P.V.P	
	Cromo	80104314	119 €	
	Blanco Mate	80104319		
	Negro	80104313		
	Oro	80104312	144 €	
Barra Pared-Pared (2000 mm) (Aconsejada para fijos de ducha)	Acabado	Ref./Código	P.V.P	
	Cromo	80104714	105 €	
	Blanco Mate	80104719		
	Negro	80104713		
	Oro	80104712	149 €	
Barra Pared-Pared T (2000 mm) (Aconsejada para composiciones puertas abatibles)	con	Acabado	Ref./Código	P.V.P
		Cromo	80104814	121 €
		Blanco Mate	80104819	
		Negro	80104813	
		Oro	80104812	165 €

El conjunto se sirve solo con soletas de 6 y 8 mm. Soleta de 10 mm aparte (04014713). Soleta de 12 mm aparte (04015713).

IVA no incluido.

Barras para fijación vertical.

Barra Vidrio-techo lateral (2500 mm)	Acabado	Ref./Código	P.V.P
	Cromo	80104914	150 €
	Blanco Mate	80104919	
	Negro	80104913	
	Oro	80104912	210 €
Barra Suelo-techo (2500 mm)	Acabado	Ref./Código	P.V.P
	Cromo	80105014	245 €
	Blanco Mate	80105019	
	Negro	80105013	
	Oro	80105012	300 €
Barra Vidrio-techo (1000 mm)	Acabado	Ref./Código	P.V.P
	Cromo	80105114	135 €
	Blanco Mate	80105119	
	Negro	80105113	
	Oro	80105112	160 €

Este tipo de barras necesita de un montaje óptimo para garantizar la estabilidad de la mampara.

IVA no incluido.

Casos de mamparas Atípicas

ATÍPICA 1

H ≈ 1950 mm

Fijo lateral sobre muro

Fijo a continuación sobre muro

ATÍPICA 2

Romo

Hojas no uniformes

Maneta/pomo en otra posición

ATÍPICA 3

Fijo con escote

Vidrio irregular con caída

Perfiles a grados

ATÍPICA 4

¿Necesitas una solución especial?

No te preocupes, en Profiltek estamos para ayudarte, haznos llegar tus necesidades y nuestro departamento de Customer Service te ofrecerá la mejor solución.

ATÍPICA 5 - KONVERT

Balda con escote

Fijo a continuación sobre muro

Apertura sobre fijo lateral

Embalaje especial para vidrios de gran formato

TRANSPORTE ESPECIAL CON CABALLETE

En Profiltek primamos la seguridad por encima de todo, es por ello que cualquier vidrio que exceda de 1200 mm de longitud, lo embalamos de manera diferente al resto, transportándolo en un caballete hecho a medida que nos garantiza la mayor fiabilidad para nuestros productos y para nuestros clientes.

Según las características del producto, utilizaremos una de estas dos opciones de envío:

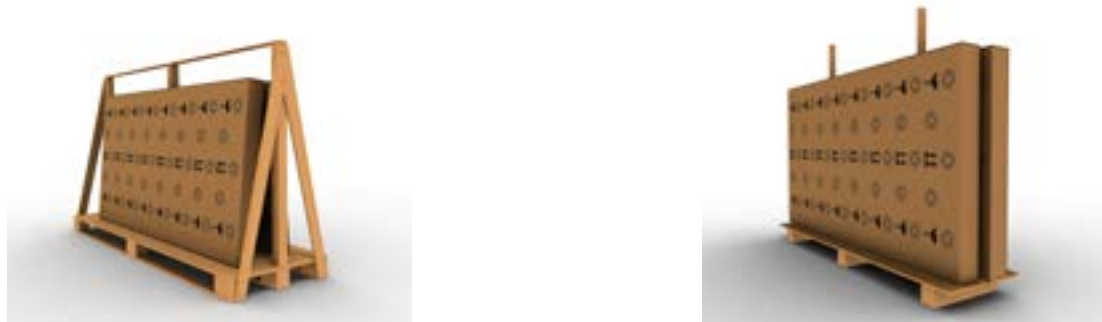

Perfil embellecedor

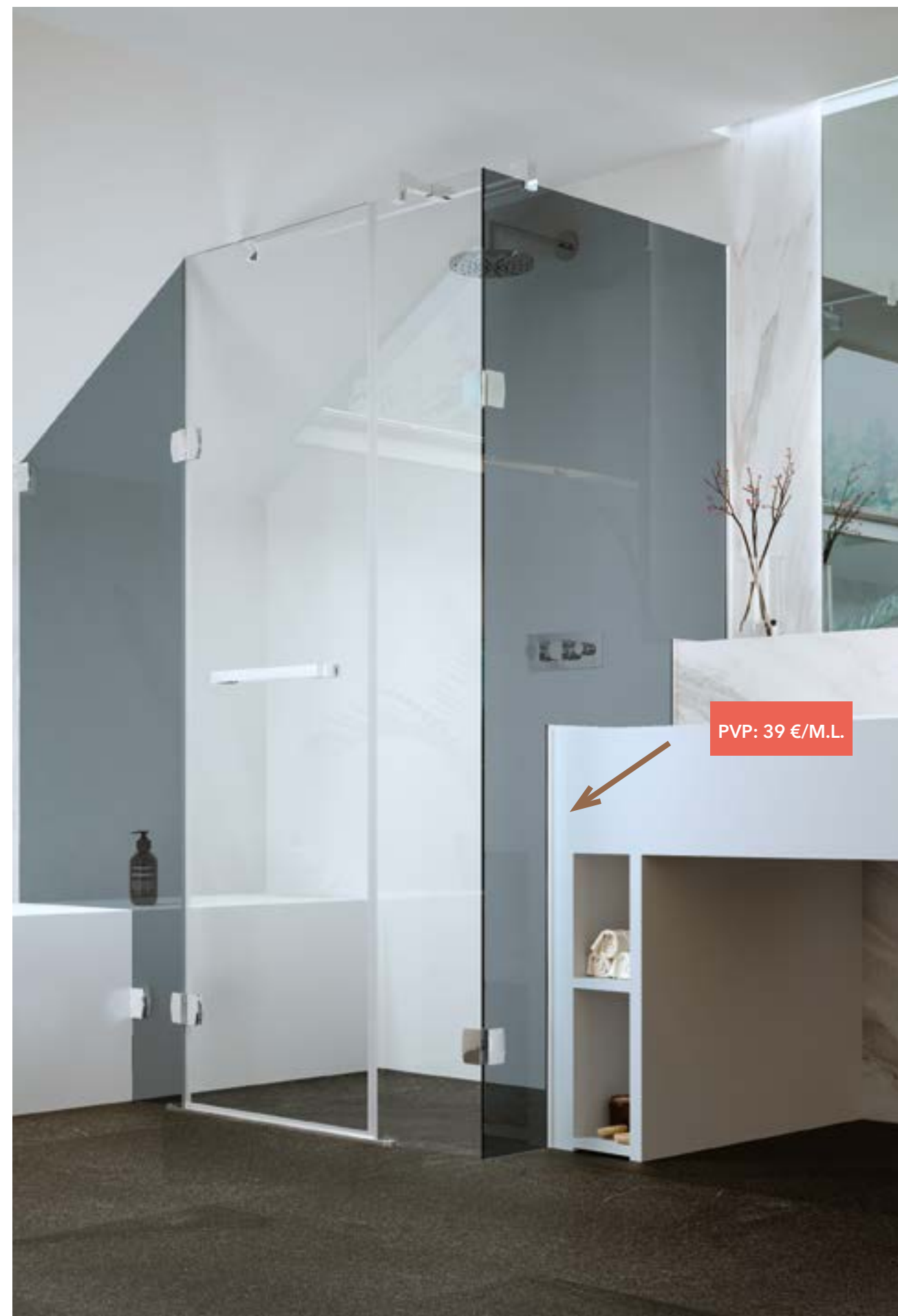

Perfiles a grados



Perfiles a grados para soluciones de 90° hasta 270°. Disponible en Blanco, Plata Alto Brillo y Negro.



DISPONIBILIDAD SEGÚN SERIES

	BLANCO	PLATA ALTO BRILLO	NEGRO
FIJOS OT/OV	✓	✓	✓
VANITY		✓	✓
ELMA	✓	✓	
ECODUX	✓	✓	
GALILEA			✓
ARCOIRIS PLUS	✓	✓	✓
DUNA	✓	✓	
ESPECIALES	✓	✓	✓
PMR	✓	✓	✓

Para otras series, consultar viabilidad técnica.

EJEMPLOS DE CONFIGURACIÓN CON PERFILES

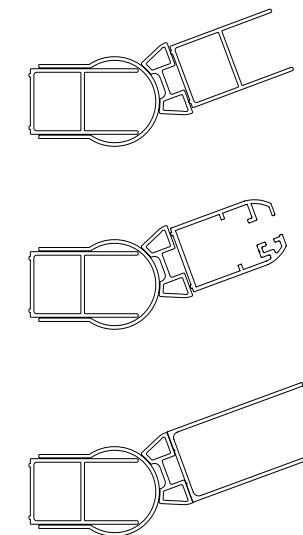

MEDIDAS GENERALES

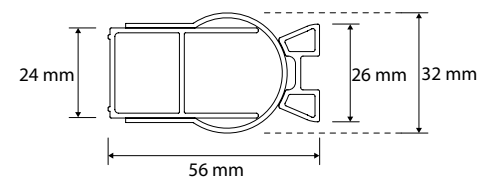

El conjunto de perfiles tiene una medida de 56 mm. El ancho del perfil a pared es de 24 mm, mientras que el perfil que marca los grados tiene un ancho de 26 mm. El diámetro del perfil circular es de 32 mm.

POSICIONES

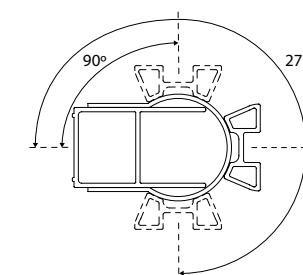

Las posiciones que pueden adoptar los perfiles va desde 90° hasta 270°.

COMPENSACIÓN

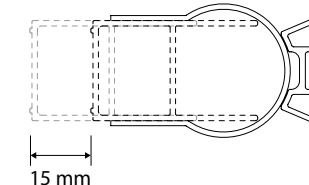

La compensación que admiten los perfiles a grados es de 15 mm.

! MEDIDA DE LA MAMPARA: X ≠ Y

DEBE TENERSE EN CUENTA LA POSICIÓN DEL CONJUNTO DE PERFILES A GRADOS EN LA TOMA DE MEDIDAS X ≠ Y

Para la misma medida de hueco (M) la medida de la mampara puede variar tal y como se refleja en el esquema con las cotas X e Y dependiendo de los grados del plato de ducha.

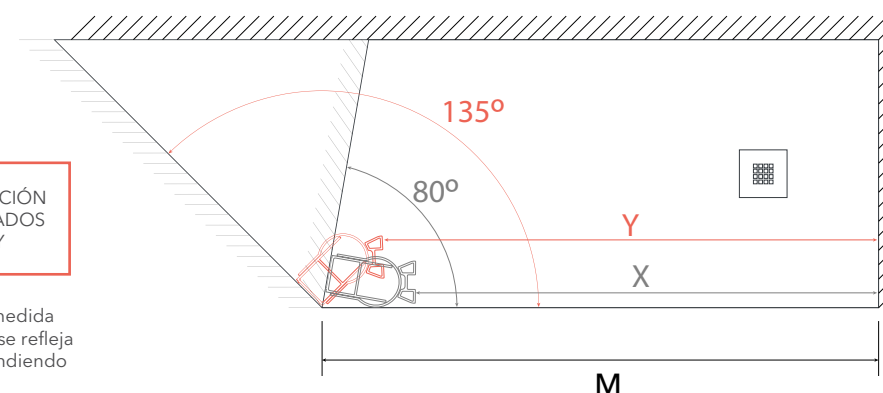

Videos de instalación

VANITY



VY-210
youtu.be/fqU_ITYsmdA



VY-216
youtu.be/Vhf7tkY9Gm4

VANITY

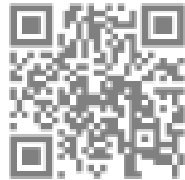

VY-250
youtu.be/4-utuCSD0xQ

HIT

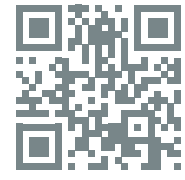

HI-210
youtu.be/yhCVHiMRZGQ

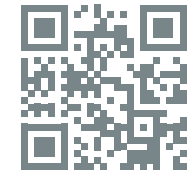

HI-216
youtu.be/71XptkudQnM



HI-220
youtu.be/AkaakH9cdY4

WIND



WI-210
youtu.be/3U1NDxThY1U

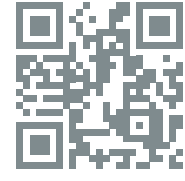

WI-220
youtu.be/6kvLpHD53nQ

ELMA

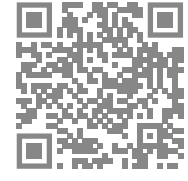

EL-210
youtu.be/L-iOTIT1u08

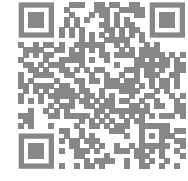

EL-220
youtu.be/6U526_QtlvQ

ELMA



EL-216
youtu.be/xw_a3yjp3q8

KEISY

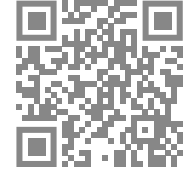

KE-210
youtu.be/mxyQEi-mFts



KE-205
youtu.be/7mp8kwUzbBI

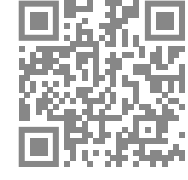

KE-206
youtu.be/OAmjT02Eajs

TAKE

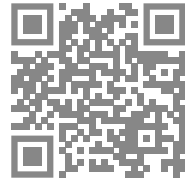

TA-210
youtu.be/bln72ALBBF0

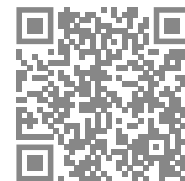

TA-216
youtu.be/3cK7v4W2-7Q



TA-211
youtu.be/7YMC0-QjMqU

VITA



VA-216
youtu.be/dgGZoOqvM4M

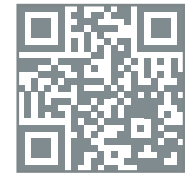

VA-210
youtu.be/LcU9Xdzvf3s



VA-220
youtu.be/fdqhwe6fyyl

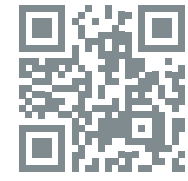

VA-250
youtu.be/Yo7lsmducw

DESCUBRE EN NUESTRO CANAL DE YOUTUBE, LOS VÍDEOS DE MONTAJE DE UNA SELECCIÓN DE NUESTRAS MAMPARAS



CANAL YOUTUBE:
youtube.com/channel/UCN9UJ9Kb-foXQ-vcQmc4FPBw



MOON

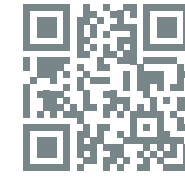

MO-210
youtu.be/5K1ExV0ZK6Y



MO-216
youtu.be/8fIYDnchKOQ



MO-220
youtu.be/Jdpka_sevqo

FIJOS NORDIC

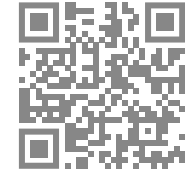

FN-2001
youtu.be/aPfBoitKJNw

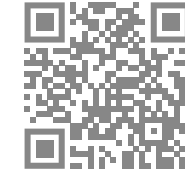

FN-2002
youtu.be/yT0VY52QWBc

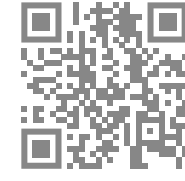

FN-2015
youtu.be/ubhLFDN-JcY

CHLOE



CH-205
youtu.be/zykHjoNIZSQ

NEWGLASS ABATIBLE



NG-205
youtu.be/dt-UMY4vkrU



NG-206
youtu.be/Y_jRF18qT-o



NG-210
youtu.be/L9EjgRCwK_s

ARCOIRIS PLUS ABATIBLE / PLEGABLE

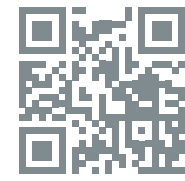

AC-210
youtu.be/e0ZB4x889p0

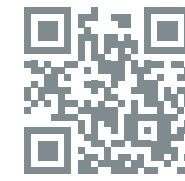

AC-220
youtu.be/W1qLVj6sMcA

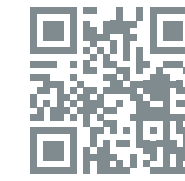

AC-218
youtu.be/of8pMDkj-Y

KONVERT



KONVERT HIT
https://youtu.be/-U9letNIHIE

FIJOS ONE



OT-2000
youtu.be/MLchS8FLgss

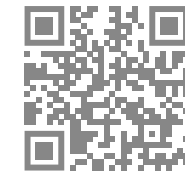

OL-2000
youtu.be/AeNjAY-bEHU

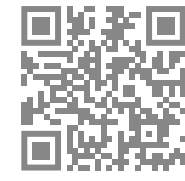

OL-2015
youtu.be/QfvxZv5lpeU



AC-240
youtu.be/MKVZuuKv7s

Toma de medidas en platos de ducha

PARA TODOS LOS CASOS

PLATOS DE OBRA SIN ROMO

- Tomaremos la medida desde el canto hasta la pared, como muestra la figura:

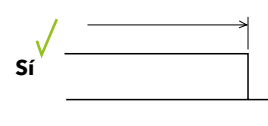
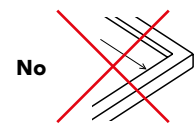
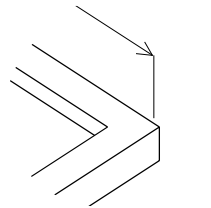

PLATOS DE OBRA CON ROMO

- Tomaremos la medida desde el romo hasta la pared, como muestra la figura:

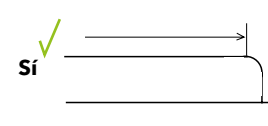
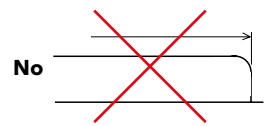
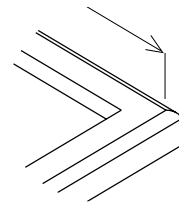

Nota: indicar las cotas en mm.

SEGÚN LA FORMA DEL PLATO

ENTRE PAREDES

- Tomaremos la medida en 3 zonas distintas:

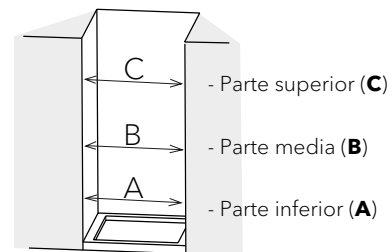

PLATOS ANGULARES

- Tomaremos la medida desde la parte exterior del plato hasta la pared, como muestra la figura:

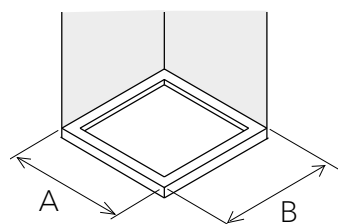

PLATOS PENTAGONALES

- Tomaremos la medida por la parte exterior del plato hasta la pared, de las cinco medidas que muestra la figura.

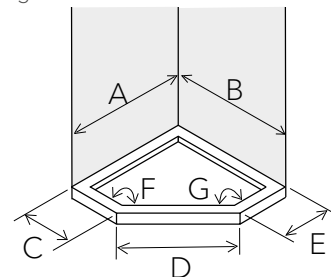

PLATOS CURVOS

- Tomaremos la medida desde la parte exterior del plato hasta la pared y la medida de la diagonal del plato, como muestra la figura:

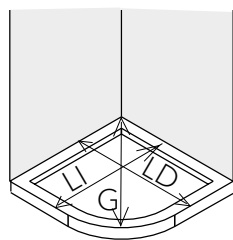

- Hay que tener en cuenta si las paredes están descuadradas. Por eso añadiremos la medida que muestra la figura a las que hemos tomado anteriormente.

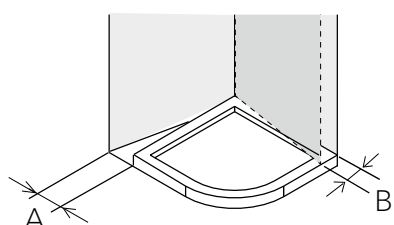

Toma de medidas en platos a ras de suelo



POR FAVOR, INDICAR EN EL PEDIDO SI LA MAMPARA ES PARA INSTALACIÓN SOBRE PLATO A RAS DE SUELO



- La dimensión (F o L) a la que se solicita la mampara es la anchura total e incluye lo que sobresale el perfil base del vidrio:

Las dimensiones vienen dadas por la parte más exterior de la mampara en su base.

INDICACIONES ESPECÍFICAS

- En platos a ras de suelo (encastrados), si se desea que el vidrio coincida con la junta de unión del plato al suelo, hay que indicarlo en el pedido para que se fabrique a la dimensión correcta:



El vidrio coincide con la junta de unión plato-suelo: **(indicar en pedido)**



El vidrio **no** coincide con la junta de unión plato-suelo: **(por defecto, si no se indica)**

Perfiles complementarios estándar

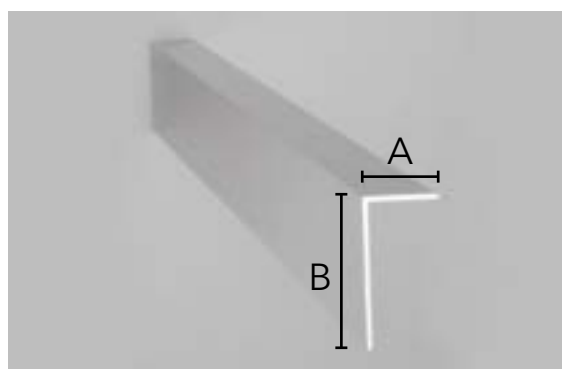

Ángulos (PANG)

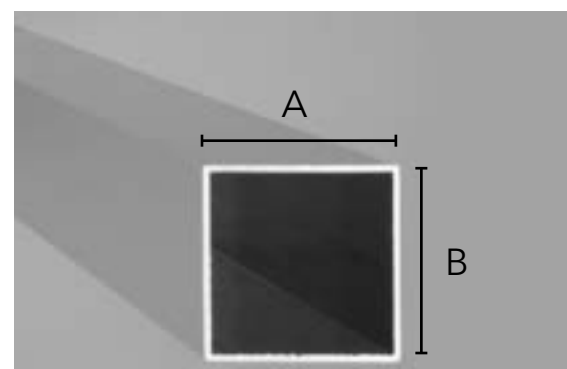

Cuadrados (PCUAD)

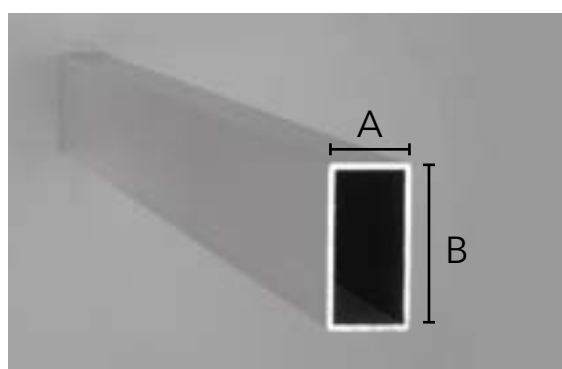

Rectangulares (PRECT)

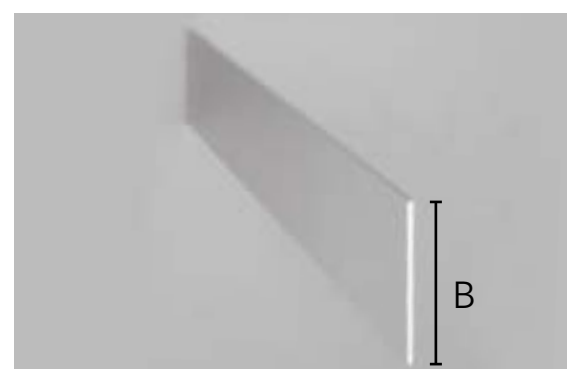

Pletinas (PPLET)

	Referencia	Medida (mm) Ax B	Precio (€/m.l.)					Blanco Mate
			Blanco	Plata	Cromo 6063	Plata Alto Brillo	Negro	
Ángulos	PANG-20	20 x 20	13 €	19 €	31 €	24 €	31 €	31 €
	PANG-4/2	40 x 20	13 €	19 €	31 €	24 €	31 €	31 €
	PANG-40	40 x 40	13 €	19 €		24 €		
	PANG-60	60 x 60	13 €	19 €	31 €	24 €		31 €
Cuadrados	PCUAD-20	20 x 20	19 €	24 €	35 €**	31 €	35 €	
	PCUAD-40	40 x 40	19 €	24 €	36 €	31 €	36 €	36 €
	PCUAD-60	60 x 60	24 €	31 €	42 €	36 €	42 €	42 €
Rectangulares	PRECT-20	20 x 10	19 €	24 €	36 €	31 €	36 €	
	PRECT-30	30 x 15	19 €					
	PRECT-40	40 x 20	19 €	24 €	36 €	31 €	36 €	
	PRECT-6/2	60 x 20	19 €	24 €	36 €	31 €		36 €
	PRECT-6/4	60 x 40	24 €	24 €		31 €		
	PRECT-80	80 x 40	24 €	31 €	42 €	36 €	42 €	42 €
	PRECT-100	100 x 40	24 €	31 €	42 €	36 €	42 €	42 €
Pletinas	PPLET-120	120 x 40	31 €	36 €	47 €	42 €	47 €	47 €
	PPLET-25	25 x 2	13 €*	13 €	19 €		19 €	19 €

* Solo disponible en Blanco
** Solo disponible en 6463.

IVA no incluido.

Tapa del perfil normalizado

TAPÓN CUADRADO								
Referencia Tapón Cuadrado	Medida (mm)			Grosor tubo (mm)	Blanco	Gris	Negro	PVP
	A x B	C	D					
20 x 20	20 x 20	8	18	1 - 2,5	04012301	04012304	04012313	1 €
40 x 40	40 x 40	7	19,5	1 - 2,5	04012401	04012404	04012413	1 €
60 x 60	60 x 60	7	17	1,5 - 2,5	04012501	04012504	04012513	2 €

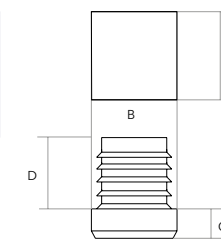

TAPÓN RECTANGULAR								
Referencia Tapón Rectangular	Medida (mm)			Grosor tubo (mm)	Blanco	Gris	Negro	PVP
	A x B	C	D					
20 x 10	10 x 20	6	12	1 - 1,5	04012601	04012604	04012613	1 €
30 x 15	15 x 30	8	12	1 - 2	04012701	04012704	04012713	1 €
40 x 20	20 x 40	6	17	1 - 2,5	04012801	04012804	04012813	1 €
60 x 20	20 x 60	7	15	1 - 1,5	04012901	04012904	04012913	1 €
60 x 40	40 x 60	7	18	1,5 - 2,5	04013301	04013304	04013313	2 €
80 x 40	40 x 80	8	20	1 - 2	04013001	04013004	04013013	2 €
100 x 40	100 x 40	8-10	15	1 - 2,5	04015201	04015204	04015213	2,5 €
120 x 40	120 x 40	8-10	19	1 - 2,5	04015301	04015304	04015313	3 €

IVA no incluido.



Hoja de pedidos

Nº Cliente _____ Cliente _____
 Dirección _____ Teléfono _____
 Población _____ Provincia _____
 Solicitado por _____ Referencia _____

FIJOS	CORREDERAS	ABATIBLES / PLEGABLES	ES	PMR
FIJOS NORDIC FIJOS ONE	VANITY HIT WIND VITA MOON ELMA TAKE NELL ECODUX	GALILEA KEYS NEWGLASS CHLOE ARCOIRIS PLUS DUNA	ESPECIALES	PMR

Modelo:

CARACTERÍSTICAS

Color: _____
 Acrílico:
 Point

VIDRIO

Carglass
 Ácido
 Master Carré
 Transparente
 Gris Humo

Azul
 Wavy
 Ecliptek
 Espejo

DECORADO

Modelo: _____
TEKNO CLEAN
 Sí
 No

FRONTALES Y/O FIJO	ANGULARES	CURVA	POSICIÓN DISEÑO
<p>F: Ancho frontal LI: Ancho fijo izq. LD: Ancho fijo dcho. <input type="checkbox"/> Fijo continuación <input type="checkbox"/> Fijo lateral</p>	<p>LI: Ancho lado izq. LD: Ancho lado dcho.</p>	<p>LI: Ancho lado izq. LD: Ancho lado dcho. G: Diagonal</p>	<p>A - MAMPARA COMPLETA <input type="checkbox"/> B - ZONA CENTRAL <input type="checkbox"/> C - ZONA BAJA <input type="checkbox"/> D - ZONA DETALLE BAJO MAMPARA <input type="checkbox"/></p>

TEMÁTICAS

TEXTURE NATURAL COSMOPOLITA CLASIK FASHION FOREVER

DISEÑO: _____ COLOR / ES Ref. _____

 Temática Diseño Color

PLATO A RAS DE SUELO

ESQUEMA EXPLICATIVO:

FECHA PEDIDO: _____ RECIBIDO POR: _____ REVISADO POR: _____

FT0101A



Condiciones generales de venta

PEDIDOS

Las descripciones, datos e imágenes contenidas en los soportes físicos como catálogos, folletos, trípticos o digitales (www.profitex.com), deben considerarse como meramente informativos. PROFILTEK SPAIN, S.A. , en adelante PROFILTEK, se reserva el derecho a modificar parcial o totalmente los productos en cualquier momento, sin previo aviso y sin obligación para el fabricante o distribuidor de suministro de los modelos presentados.

Todos los pedidos deberán ser remitidos por los medios que PROFILTEK pone a disposición del distribuidor. Por escrito (fax o email) mandando la plantilla suministrada al efecto, especialmente los pedidos atípicos o de difícil interpretación. Por medios digitales, a través de las herramientas online disponibles a tal efecto en nuestra web.

Los pedidos se considerarán en firme en el momento de su recepción, no aceptándose anulaciones. En caso contrario, PROFILTEK se reserva el derecho a facturar los gastos ocasionados.

PLAZOS DE ENTREGA

Los plazos de entrega son informativos, y no supondrán en ningún caso motivo de anulación total o parcial del pedido, ni motivo de reclamación de responsabilidad a ningún efecto. En caso que el plazo de entrega sea indispensable para el comprador deberá especificarlo por escrito en el momento de cursar el pedido.

PRECIOS

Los precios de venta son los indicados en la tarifa vigente en el momento de la recepción del pedido. PROFILTEK se reserva el derecho de revisar y variar dichos precios incluso sin previo aviso.

Serán cargados en factura los impuestos según la legislación vigente en cada momento.

Para la venta online de los productos de PROFILTEK los precios de venta al público que figuren en las páginas web correspondientes no podrán ser inferiores al 21% de descuento con respecto a los precios vigentes de tarifa.

CONDICIONES DE PAGO

Las primeras ventas, hasta la concesión de la oportuna clasificación de riesgo, se abonarán mediante pago con tarjeta, transferencia anticipada o efectivo A LA DESCARGA.

Una vez analizada por PROFILTEK la clasificación crediticia, y se considere asignar riesgo, los importes facturados serán girados en la cuenta bancaria facilitada por el cliente (para lo cual, el cliente deberá remitir el correspondiente mandato SEPA debidamente cumplimentado y firmado), sin perjuicio de acuerdo distinto entre cliente y PROFILTEK.

Las facturas emitidas por PROFILTEK, originadas por entrega de productos o prestación de servicios según pedido del comprador, se pagarán por la totalidad del importe de la factura, sin ningún tipo de deducción, en las fechas estipuladas y de conformidad con los plazos y medios de pago acordados.

Las mercancías, hasta su pago completo, son de la exclusiva propiedad de PROFILTEK a quien faculta el comprador para que, en caso de impago, pueda retirarlas si aún se encuentran en las instalaciones de este.

Cualquier cantidad impagada a la fecha de vencimiento devengará los siguientes gastos adicionales con cargo al cliente:

Por gastos de devolución: un 8% del nominal impagado, con un mínimo de 18 €.

Por intereses de demora: al tipo de interés legal del dinero vigente en España más un 2% de diferencial, con un tipo de interés mínimo del 8%.

Indemnización por costes de cobro: Además de los gastos de devolución y el interés de demora se sumará un 15% al importe de la deuda en concepto de gastos de recobro.

Si en la opinión del vendedor se ha producido un deterioro en la capacidad crediticia del comprador, todas las facturas en circulación se considerarán de inmediato vencidas y exigirá su pago, y ello, con independencia de que para su abono el cliente hubiera librado cualquier efecto (letra, cheque o pagaré).

No se considerarán descuentos por pronto pago, salvo acuerdo por escrito de ambas partes.

TRANSPORTE

De observar el comprador algún vicio o defecto en la mercancía suministrada en el momento de la entrega, deberá hacerlo constar en el correspondiente albarán de entrega.

La pérdida o daños que pueda sufrir la mercancía vendida son a cargo del comprador a partir del momento en que queda a su disposición, solo pudiéndose gestionar reclamaciones hasta 24 horas después de la entrega.

En pedidos superiores a 60 € (sin IVA) los portes serán gratuitos, siendo la mercancía entregada siempre en el domicilio del cliente dentro de la península. En los inferiores a este importe se efectuará un recargo de 9 € (sin IVA) en concepto de gastos de transporte o envío de mercancía.

Para pedidos fuera de la península las condiciones de entrega y portes serán pactados expresamente.

Salvo acuerdo expreso y por escrito de las partes, PROFILTEK únicamente transportará el producto a la dirección indicada en la ficha de alta del cliente, excluyendo el transporte a cualquier otra dirección que no figure en dicha ficha de alta del cliente.

GARANTÍA

La mercancía está garantizada según la normativa europea vigente. Dicha garantía comprende 5 años a partir de la fecha de factura del producto, y se considerarán válidas aquellas reclamaciones que sean realizadas por escrito.

La garantía no cubre deterioros no imputables al producto, ni aquellos que provienen de deficiencias en el montaje y la instalación del mismo, o derivados de negligencia en su manipulación.

PROFILTEK asume la garantía de sus productos, quedando entendido y expresamente convenido que dicha garantía se limitará a la sustitución de los productos que resultasen defectuosos, con exclusión de cualquier otra compensación, daños o interés.

DEVOLUCIONES

Las anulaciones de pedidos en curso de fabricación se deben gestionar con el departamento de Customer Service.

En el caso de mamparas a medida o mamparas estándar que no se encuentren en stock, no se aceptarán anulaciones tras estar finalizada completamente su fabricación; si la mampara no está completamente acabada, pero el vidrio/acrílico está procesado, el Departamento de Customer Service lo cotizará y le informará del coste, gestionando el envío de este material al cliente en caso de ser requerido.

No se aceptará ninguna devolución que no haya sido previamente autorizada por PROFILTEK y que no vaya acompañada del documento que así lo justifique (PARTE O ALBARÁN DE RECOGIDA).

Para la obtención de dicho documento será necesario haber comunicado a nuestro departamento de Customer Service de forma detallada el motivo que justifique dicha devolución, realizando posteriormente un estudio técnico para determinar la conformidad.

Las devoluciones aceptadas de producto en stock tendrán un cargo de 25 € + IVA en concepto de portes. No se aceptará una devolución de una mampara en stock que tenga el embalaje deteriorado o manipulado.

En caso de devoluciones improcedentes, PROFILTEK se reserva el derecho a pasar cargo al cliente por el valor de la mercancía y los gastos ocasionados.

PROTECCIÓN DE LOS DERECHOS DE PROPIEDAD INDUSTRIAL E INTELECTUAL DE PROFILTEK

El DISTRIBUIDOR podrá utilizar la marca, nombre comercial y logotipo de PROFILTEK con el único fin de promocionar y publicitar los PRODUCTOS de PROFILTEK conforme a la Ley de Marcas 17/2001 de 7 de enero. En ningún caso PROFILTEK cede ni transmite, y el DISTRIBUIDOR adquiere algún derecho sobre las marcas, nombres comerciales, logotipos, nombres de dominio, perfiles en redes sociales o cualquier otro distintivo de PROFILTEK así como cualesquiera otros derechos de propiedad intelectual e industrial y preservará en todo momento los derechos de PROFILTEK sobre los mismos.

Las marcas, nombres comerciales, logotipos a los que se refiere la presente condición son todos los que aparecen en la web de PROFILTEK.

Queda prohibido el registro por parte de EL DISTRIBUIDOR de marcas, logotipos, nombres comerciales, nombres de dominio, perfiles en redes sociales o cualquier otro distintivo que incluya los signos de PROFILTEK en cualquier lugar del mundo sin el consentimiento expreso y por escrito de PROFILTEK.

La empresa facilitará al distribuidor todo el material gráfico y digital que sea necesario para la promoción y venta de los productos.

Queda prohibida la reproducción de contenidos de la página web de PROFILTEK o de sus catálogos (incluyendo textos, fotografías, gráficos, imágenes, diseños, etc) sin el consentimiento expreso de la compañía.

JURISDICCIÓN

El cliente acepta las condiciones derivadas de lo convenido en el presente contrato, ambas partes con renuncia a su fuero propio, se someten expresamente a la jurisdicción de los Juzgados y Tribunales de Valencia.



PROFILTEK SPAIN, S.A. Ctra. Nacional 340 (Km. 938) - 46510 Quartell (Valencia) España
CUSTOMER SERVICE: Tel. 962 602 062 - Fax 962 602 742 | **Contabilidad:** Tel. 962 605 145 - Fax 962 602 525
www.profiltek.com | customerservice@profiltek.com

AVISO LEGAL

Precios válidos salvo error tipográfico o fin de existencias. Esta tarifa anula a las anteriores. PROFILTEK se reserva el derecho a aportar modificaciones parciales o totales e incluso la retirada de catálogo sin necesidad de previo aviso y sin obligación de suministro de los modelos presentados. La decoración, datos, características y tonalidad de los colores que aparecen en este catálogo no son vinculantes para el fabricante y/o distribuidor.