



























































# TARIFA ESPIROFLEX FEBRERO 2023

**ESPIROFLEX**  
[www.espiroflex.com](http://www.espiroflex.com)



## Guía rápida de acabados (pictogramas)

Visualiza las características y acabados técnicos de cada producto.

|   |   |   |   |   |   |  |   |   |   |
|---|---|---|---|---|---|--|---|---|---|
|    |    |    |    |    |    |    |    |    |    |
| USO AGRÍCOLA  | USO ALIMENTARIO   | USO DOMÉSTICO   | USO INDUSTRIAL  | USO MARÍTIMO  | USO NÁUTICO   | USO EN PISCINAS  | USO SANITARIO   | CONSTRUCCIÓN  | CAMIÓN CISTERNA   |
|    |    |    |    |    |    |    |    |    |    |
| TRANSPORTE DE AGUA  | TRANSPORTE DE LÁCTEOS   | TRANSPORTE DE QUÍMICOS  | TRANSPORTE DE VINO  | ANTIABRASIVO  | ANTIDOBLECES  | ANTITORSIÓN  | INTERIOR LISO   | MUY MANEJABLE   | MAYOR FLEXIBILIDAD  |
|  |  |  |  |  |  |  |  |  |  |
| REFORZADO POLIÉSTER   | ESTRIADA  | LIGERA  | MANGUERA TRICOTADA  | TACTO CAUCHO  | TACTO LÁTEX   | PROTECCIÓN ANTI UV   | RESISTENTE A LA SAL MARINA  | RESISTENTE A HIDROCARBUROS  | RESISTENTE AL OZONO   |
|  |  |  |  |  |  |  |  |  |  |
| SITUACIONES ADVERSAS  | LIBRE DE Cd / Pb / Ba   | SIN FTALATOS  | ATÓXICO   | ALTO CONTROL DE CALIDAD   | ALTAS TEMPERATURAS  | TEMPERATURA -10° A 60 °C   | TEMPERATURA -20 °C A 80 °C  | TEMPERATURA -40 °C A 60 °C  | TEMPERATURA -40 °C A 135 °C   |
|  |  |  |  |  |  |  |  |  |  |
| ESPIRAL PVC   | ESPIRAL COBREADO  | ESPIRAL ACERADO   | ESPIRAL METÁLICA  | ALTAS PRESIONES   | ANTIESTÁTICA  | FÁBRICADO EN POLIURETANO   | IGNÍFUGO M2   | HB UL94   | PULVERIZADORES  |
|  |  |  |  |  |  |  |   |   |   |
| VENTILACIÓN   | ASPIRACIÓN  | 5 CAPAS   | 6 CAPAS   | GARANTÍA 10 AÑOS  | ECONÓMICA   |  |   |   |   |

# Índice

## Industrial - Agrícola Líquidos

|   |                              |    |                         |    |                                |    |                          |
|---|------------------------------|----|-------------------------|----|--------------------------------|----|--------------------------|
| 4 | Transliquid®                 | 7  | Transfort®              | 10 | Transvin® Phthalates Free      | 13 | Metalpress® Oil          |
| 4 | Transliquid® S               | 7  | Transfort® Superelastic | 10 | Transmetal® Protect            | 13 | Metalpress® Milk         |
| 4 | Transliquid® Superelastic    | 7  | Transfort® PU           | 11 | Transmetal® Phthalates Free    | 14 | Metalpress® Wine         |
| 5 | Transliquid® PU              | 8  | Espiroflat®             | 11 | Transmetal® NT Phthalates Free | 14 | Metalpress® Chemical     |
| 5 | Transliquid® Antiestático    | 8  | Waterflat® S            | 11 | Transmetal® PU Olive Oil       | 15 | Metalpress® Superelastic |
| 5 | Transliquid® PU Antiestático | 8  | Espiroflat®             | 12 | Transmetal® PU                 | 15 | Fishflex®                |
| 6 | Kit Aspiración               | 9  | Waterflat® L            | 12 | Transmetal® PU                 | 15 | Espirofuel®              |
| 6 | Lisflex®                     | 9  | Waterflat® M            | 12 | Transmetal® PU Olive Oil       | 15 | Espirofuel® Antiestático |
| 6 | Agromedium®                  | 9  | Waterflat® H            | 12 | Espirofood® PU                 | 16 | Espiroliquid® PU         |
| 6 | Agromedium®                  | 10 | Sodigom®                | 13 | Metalpress® Food               | 16 | Espiroseeder®            |

## Industrial - Agrícola Aireación

|    |                      |    |                         |    |              |    |                 |
|----|----------------------|----|-------------------------|----|--------------|----|-----------------|
| 17 | Poliuretano Flex®    | 19 | Poliuretano H®          | 21 | Vacumflex®   | 23 | Superflex Air®  |
| 17 | Poliuretano Flex® BS | 19 | Poliuretano Flex® HD    | 21 | Espiroair®   | 23 | Thermoflex®     |
| 18 | Poliuretano Flex® M  | 20 | Espiro® PU              | 22 | Extraflex®   | 24 | Espirosilicone® |
| 18 | Poliuretano Flex® RD | 20 | Espiro® PU Antiestático | 22 | Espiropreno® | 24 | Espiroeva®      |

## Industrial - Agrícola Presión

|    |                  |    |                    |    |                         |    |                 |
|----|------------------|----|--------------------|----|-------------------------|----|-----------------|
| 25 | Oxígeno          | 26 | Espiropres® 10 bar | 27 | Espiroclean® 40 bar     | 29 | Mallatrans®     |
| 25 | Acetileno        | 26 | Espiropres® 20 bar | 28 | Espiroclean® 80 bar     | 29 | Mallatrans® EVA |
| 25 | Bitubo           | 27 | Espiropres® 40 bar | 28 | R.I.A.®                 |    |                 |
| 26 | Agripres® 20 bar | 27 | Pulveflex® 80 bar  | 28 | Espirocristal® Gasolina |    |                 |

## Piscina - Construcción

|    |                 |    |                     |    |                    |    |                         |
|----|-----------------|----|---------------------|----|--------------------|----|-------------------------|
| 30 | Hidrotubo®      | 31 | Espiropool Protect® | 32 | Transflot® Bicolor | 32 | Espirokit Limpiafondos® |
| 30 | Hidrotubo® Plus | 31 | Transflot®          | 32 | Transflot® E.A.    |    |                         |

## Ferretería - Saneamiento Jardinería

|                        |                     |                     |                   |
|------------------------|---------------------|---------------------|-------------------|
| <b>Basic Line</b>      | <b>Quality Line</b> | <b>Quality Line</b> | <b>Tricotadas</b> |
| 33 Espiroaspersión®    | 34 Flexijardín®     | 36 Yellowgarden®    | 37 Tricoespir®    |
| 33 Espirojardín®       | 34 Texovinil® Roja  | 36 Espirnautic®     | 38 Skyhose®       |
| 33 Espirojardín Azul®  | 35 Espirolatex®     | 36 Blackgarden®     | 38 Tricogold®     |
| 34 Supervinil® Rústica | 35 Mallalatex®      | 37 Aquaobra Plus®   | 39 Ecosilver®     |
|                        | 35 Espirgarden®     | 37 Espirobil®       | 39 Tricovinil®    |

## Ferretería - Saneamiento Saneamiento

|                   |                      |                         |                         |
|-------------------|----------------------|-------------------------|-------------------------|
| 40 Espirocristal® | 41 Carga Lavadora    | 42 Desagüe Flexible     | 43 Espiroflex® Aluminio |
| 40 Espirogas®     | 41 Descarga Lavadora | Extensible para Inodoro | Compacto                |
| 41 Gas Protect®   | 42 Descarga Lavadora | 42 Manguito Sifón       | 44 Abrazaderas          |
|                   | Extensible           | Extensible              | 45 Abrazaderas sin fin  |



## INDUSTRIAL - AGRÍCOLA LÍQUIDOS

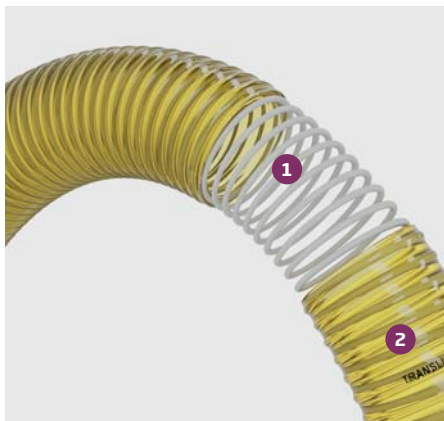

1. Refuerzo interior de espiral de PVC rígido antichoque que le da gran consistencia.
2. Material flexible de PVC, translúcido y de uso alimentario.

### Transliquid®

Manguera para bombeo por aspiración e impulsión de líquidos alimentarios.

| Ø mm | Cód.     | €/Mt.   | Suministro (mts.) | Ø mm | Cód.     | €/Mt.    | Suministro (mts.) |
|------|----------|---------|-------------------|------|----------|----------|-------------------|
| 15*  | 30170015 | 7,50 €  | 50                | 70   | 30170070 | 33,39 €  | 50                |
| 20   | 30170020 | 8,70 €  | 50                | 75   | 30170075 | 36,20 €  | 50                |
| 25   | 30170025 | 10,67 € | 50                | 80   | 30170080 | 41,56 €  | 50                |
| 30   | 30170030 | 11,98 € | 50                | 90   | 30170090 | 48,10 €  | 30                |
| 32   | 30170032 | 13,64 € | 50                | 100  | 30170100 | 57,25 €  | 30                |
| 35   | 30170035 | 14,49 € | 50                | 110  | 30170110 | 62,93 €  | 30                |
| 38   | 30170038 | 15,08 € | 50                | 120  | 30170120 | 67,64 €  | 30                |
| 40   | 30170040 | 15,68 € | 50                | 125  | 30170125 | 72,36 €  | 30                |
| 45   | 30170045 | 18,40 € | 50                | 140* | 30170140 | 99,37 €  | 20                |
| 50   | 30170050 | 22,17 € | 50                | 152  | 30170150 | 108,83 € | 20                |
| 55   | 30170055 | 24,12 € | 50                | 160* | 30170160 | 146,64 € | 20                |
| 60   | 30170060 | 25,97 € | 50                | 200* | 30170200 | 312,23 € | 20                |
| 65   | 30170065 | 29,69 € | 50                |      |          |          |                   |

\*Producto no estandarizado, pedidos bajo presupuesto, consultar con el departamento comercial.

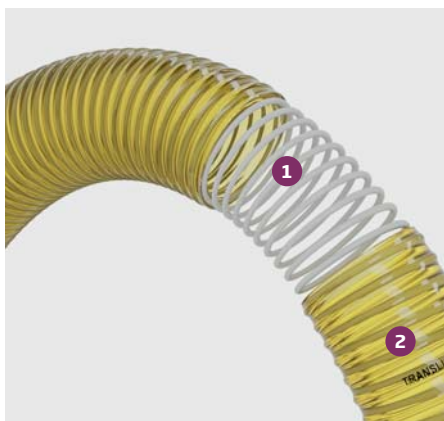

1. Material flexible de PVC, translúcido y de uso alimentario.
2. Refuerzo interior de espiral de PVC rígido antichoque que le da gran consistencia.

### Transliquid® S

Manguera ligera para bombeo por aspiración e impulsión de líquidos alimentarios.

| Ø mm | Cód.     | €/Mt.   | Suministro (mts.) | Ø mm | Cód.     | €/Mt.   | Suministro (mts.) |
|------|----------|---------|-------------------|------|----------|---------|-------------------|
| 15*  | 30200015 | 6,81 €  | 50                | 38   | 30200038 | 13,64 € | 50                |
| 20   | 30200020 | 7,82 €  | 50                | 40   | 30200040 | 14,15 € | 50                |
| 25   | 30200025 | 9,63 €  | 50                | 45   | 30200045 | 17,11 € | 50                |
| 30   | 30200030 | 10,82 € | 50                | 50   | 30200050 | 20,04 € | 50                |
| 32   | 30200032 | 12,38 € | 50                | 55   | 30200055 | 21,77 € | 50                |
| 35   | 30200035 | 13,17 € | 50                | 60   | 30200060 | 23,41 € | 50                |

\*Producto no estandarizado, pedidos bajo presupuesto, consultar con el departamento comercial.

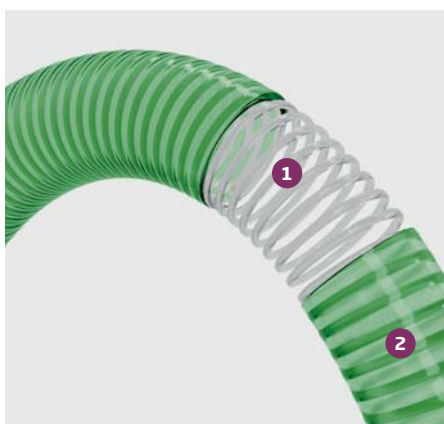

1. Refuerzo interior de espiral de PVC rígido antichoque que le da gran consistencia.
2. Material flexible de PVC, translúcido.

### Transliquid® Superelastic

Manguera para bombeo por aspiración e impulsión de líquidos, especialmente indicado para bajas temperaturas.

| Ø mm | Cód.     | €/Mt.   | Suministro (mts.) | Ø mm | Cód.     | €/Mt.   | Suministro (mts.) |
|------|----------|---------|-------------------|------|----------|---------|-------------------|
| 19   | 30050019 | 8,85 €  | 30-50             | 45*  | 30050045 | 18,72 € | 30-50             |
| 25*  | 30050025 | 10,86 € | 30-50             | 50*  | 30050050 | 22,56 € | 30-50             |
| 32   | 30050032 | 13,88 € | 30-50             | 60   | 30050060 | 26,41 € | 30-50             |
| 38*  | 30050038 | 15,35 € | 30-50             | 76   | 30050076 | 36,85 € | 30-50             |
| 40   | 30050040 | 15,98 € | 30-50             |      |          |         |                   |

\*Producto no estandarizado, pedidos bajo presupuesto, consultar con el departamento comercial.



## INDUSTRIAL - AGRÍCOLA LÍQUIDOS



1. Refuerzo interior de espiral de PVC rígido antichoque que le da gran consistencia.
2. Poliuretano de uso alimentario.

### Transliquid® PU

Manguera de poliuretano con espiral de PVC para bombeo por aspiración e impulsión de líquidos con alto contenido abrasivo (ferralla, barro, arena,...).

| Ø mm | Cód.     | €/Mt.   | Suministro (mts.) | Ø mm | Cód.     | €/Mt.    | Suministro (mts.) |
|------|----------|---------|-------------------|------|----------|----------|-------------------|
| 20   | 30230020 | 13,76 € | 50                | 65   | 30230065 | 40,81 €  | 50                |
| 25   | 30230025 | 16,65 € | 50                | 70   | 30230070 | 51,96 €  | 50                |
| 30   | 30230030 | 19,82 € | 50                | 76   | 30230075 | 51,55 €  | 50                |
| 32   | 30230032 | 20,68 € | 50                | 80   | 30230080 | 59,21 €  | 50                |
| 40   | 30230040 | 25,69 € | 50                | 90   | 30230090 | 71,15 €  | 30                |
| 45   | 30230045 | 25,47 € | 50                | 102  | 30230100 | 74,73 €  | 30                |
| 51   | 30230050 | 33,98 € | 50                | 110  | 30230110 | 106,58 € | 30                |
| 55   | 30230055 | 32,01 € | 50                | 127  | 30230125 | 121,49 € | 30                |
| 60   | 30230060 | 41,73 € | 50                | 152  | 30230150 | 165,88 € | 20                |

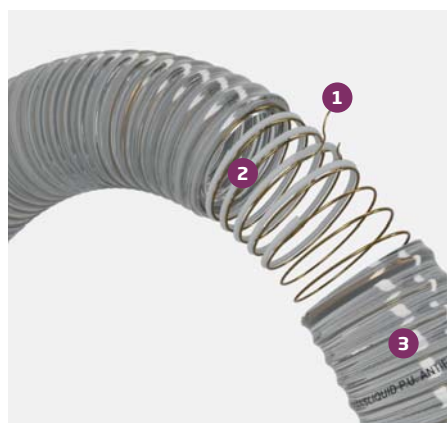

1. Dotada de hilo de cobre.
2. Refuerzo interior de espiral de PVC rígido antichoque que le da gran consistencia.
3. Material flexible de PVC, transparente y de uso alimentario.

### Transliquid® Antiestático

Manguera de PVC para bombeo por aspiración e impulsión de líquidos alimentarios. Producto con carácter antiestático apto para instalaciones regidas por normativa ATEX.

| Ø mm | Cód.     | €/Mt.   | Suministro (mts.) | Ø mm | Cód.     | €/Mt.    | Suministro (mts.) |
|------|----------|---------|-------------------|------|----------|----------|-------------------|
| 30*  | 30320030 | 13,72 € | 30                | 70   | 30320070 | 38,40 €  | 30                |
| 32*  | 30320032 | 15,64 € | 30                | 75*  | 30320075 | 41,62 €  | 30                |
| 35   | 30320035 | 16,65 € | 30                | 80   | 30320080 | 47,81 €  | 30                |
| 38*  | 30320038 | 17,37 € | 30                | 90   | 30320090 | 53,18 €  | 30                |
| 40   | 30320040 | 18,04 € | 30                | 100  | 30320100 | 65,81 €  | 30                |
| 45*  | 30320045 | 21,21 € | 30                | 110  | 30320110 | 69,60 €  | 30                |
| 51   | 30320051 | 25,92 € | 30                | 125  | 30320125 | 79,95 €  | 30                |
| 55*  | 30320055 | 27,78 € | 30                | 140  | 30320140 | 109,83 € | 30                |
| 60   | 30320060 | 29,86 € | 30                | 150* | 30320150 | 125,16 € | 20                |
| 65*  | 30320065 | 34,16 € | 30                | 200  | 30320200 | 330,29 € | 30                |

\*Producto no estandarizado, pedidos bajo presupuesto, consultar con el departamento comercial.

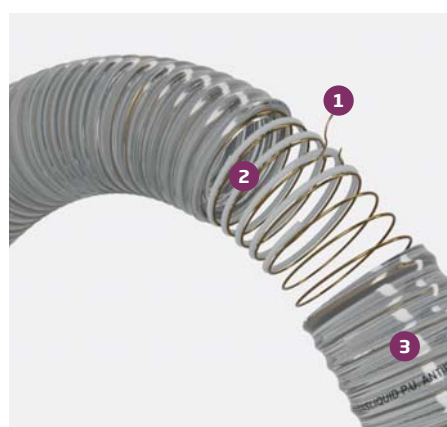

1. Dotada de hilo de cobre.
2. Refuerzo interior de espiral de PVC rígido antichoque que le da gran consistencia.
3. Poliuretano de uso alimentario.

### Transliquid® PU Antiestático

Manguera de poliuretano con espiral de PVC para bombeo por aspiración e impulsión de líquidos con alto contenido abrasivo. Producto con carácter antiestático apto para instalaciones regidas por normativa ATEX.

| Ø mm | Cód.     | €/Mt.   | Suministro (mts.) | Ø mm | Cód.     | €/Mt.    | Suministro (mts.) |
|------|----------|---------|-------------------|------|----------|----------|-------------------|
| 30*  | 30300030 | 25,79 € | 30                | 65*  | 30300065 | 52,05 €  | 30                |
| 32   | 30300032 | 28,08 € | 30                | 70   | 30300070 | 58,39 €  | 30                |
| 35   | 30300035 | 33,81 € | 30                | 75*  | 30300075 | 63,37 €  | 30                |
| 40   | 30300040 | 34,46 € | 30                | 80*  | 30300080 | 71,19 €  | 30                |
| 45*  | 30300045 | 38,40 € | 30                | 90*  | 30300090 | 81,12 €  | 30                |
| 51   | 30300050 | 40,72 € | 30                | 102  | 30300100 | 97,51 €  | 30                |
| 55*  | 30300055 | 42,14 € | 30                | 110  | 30300110 | 106,17 € | 30                |
| 60   | 30300060 | 45,69 € | 30                | 152  | 30300150 | 179,49 € | 30                |
| 63   | 30300063 | 49,35 € | 30                |      |          |          |                   |

\*Producto no estandarizado, pedidos bajo presupuesto, consultar con el departamento comercial.



## INDUSTRIAL - AGRÍCOLA LÍQUIDOS



1. Refuerzo interior de espiral de PVC rígido antichoque que le da gran consistencia.
2. Material flexible de PVC, transparente.

### Kit Aspiración

Tramo de 7 metros de manguera especial de aspiración con accesorios de 1" acoplados, racor hembra y válvula de aspiración antiretorno.

| Ø int. pulg. | Cód.     | €/ud.   | Suministro (mts.) |
|--------------|----------|---------|-------------------|
| 1"           | 30750025 | 85,67 € | 7                 |



1. Refuerzo interior de espiral de PVC rígido antichoque que le da gran consistencia.
2. Material flexible de PVC, en color negro opaco.

### Lisflex®

Manguera para evacuaciones, bombeo de líquidos y conducciones en circuitos de depuración en estanques, pequeños lagos, bañeras y aplicaciones en usos similares en jardinería. Bombeo por aspiración e impulsión en maquinaria agrícola.

| Ø mm | Cód.     | €/Mt.   | Suministro (mts.) | Ø mm | Cód.     | €/Mt.   | Suministro (mts.) |
|------|----------|---------|-------------------|------|----------|---------|-------------------|
| 20*  | 29100020 | 7,78 €  | 30                | 40*  | 29100040 | 13,63 € | 30                |
| 25*  | 29100025 | 9,54 €  | 30                | 51*  | 29100050 | 18,77 € | 30                |
| 32*  | 29100032 | 11,78 € | 30                | 63*  | 29100063 | 21,12 € | 30                |
| 38*  | 29100038 | 13,43 € | 30                |      |          |         |                   |

\*Producto no estandarizado, pedidos bajo presupuesto, consultar con el departamento comercial.

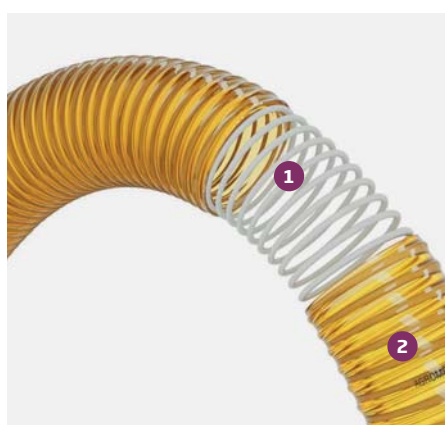

1. Refuerzo interior de espiral de PVC rígido antichoque que le da gran consistencia.
2. Material flexible de PVC.

### Agromedium®

Manguera para bombeo por aspiración e impulsión de riegos agrícolas e industriales con un índice de agresividad moderado.

| Ø mm | Cód.     | €/Mt.   | Suministro (mts.) | Ø mm | Cód.     | €/Mt.    | Suministro (mts.) |
|------|----------|---------|-------------------|------|----------|----------|-------------------|
| 50   | 22410050 | 34,69 € | 50                | 110  | 22410110 | 115,98 € | 30                |
| 55   | 22410055 | 40,43 € | 50                | 120  | 22410120 | 128,09 € | 30                |
| 60   | 22410060 | 45,98 € | 50                | 125  | 22410125 | 133,59 € | 30                |
| 70   | 22410070 | 54,46 € | 50                | 150  | 22410150 | 178,51 € | 20                |
| 75   | 22410075 | 57,13 € | 50                | 200  | 22410200 | 388,22 € | 10-5              |
| 80   | 22410080 | 62,13 € | 50                | 250  | 22410250 | 493,59 € | 10-5              |
| 90   | 22410090 | 73,24 € | 30                | 300  | 22410300 | 710,65 € | 5                 |
| 100  | 22410100 | 93,27 € | 30                |      |          |          |                   |

El suministro en tramos inferiores a 10 metros estará sujeto a portes especiales. Consulten presupuesto con el departamento comercial.



## INDUSTRIAL - AGRÍCOLA LÍQUIDOS

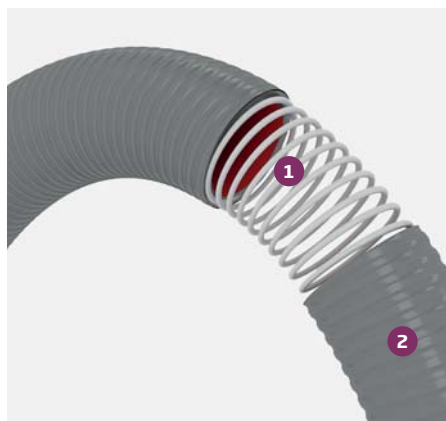

1. Refuerzo interior de espiral de PVC rígido antichoque que le da gran consistencia.
2. Material flexible de PVC, en color gris opaco.

### Transfort®

Manguera para bombeo por aspiración e impulsión de purines, riegos industriales, pozos negros, sentinas y productos con un índice de agresividad alto.

| Ø mm | Cód.     | €/Mt.   | Suministro (mts.) | Ø mm | Cód.     | €/Mt.    | Suministro (mts.) |
|------|----------|---------|-------------------|------|----------|----------|-------------------|
| 35*  | 12120035 | 22,50 € | 50                | 102  | 12120100 | 103,77 € | 30                |
| 40   | 12120040 | 27,05 € | 50                | 110  | 12120110 | 117,28 € | 30                |
| 45   | 12120045 | 31,65 € | 50                | 120  | 12120120 | 131,70 € | 30                |
| 50   | 12120050 | 37,17 € | 50                | 125  | 12120125 | 135,87 € | 30                |
| 60   | 12120060 | 50,80 € | 50                | 152  | 12120150 | 198,40 € | 20                |
| 70   | 12120070 | 59,85 € | 50                | 203  | 12120200 | 417,96 € | 10                |
| 75   | 12120075 | 63,17 € | 50                | 250  | 12120250 | 519,61 € | 10                |
| 80   | 12120080 | 69,87 € | 50                | 300* | 12120300 | 746,22 € | 5                 |
| 90   | 12120090 | 81,32 € | 30                |      |          |          |                   |

\*Producto no estandarizado, pedidos bajo presupuesto, consultar con el departamento comercial.

El suministro en tramos inferiores a 10 metros estará sujeto a portes especiales. Consulten presupuesto con el departamento comercial.

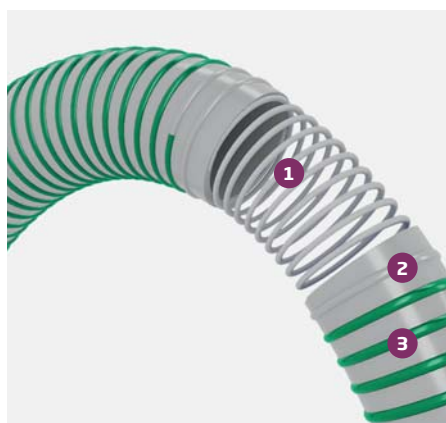

1. Refuerzo interior de espiral de PVC rígido antichoque que le da gran consistencia.
2. Material de PVC flexible, superelástico y resistente a las bajas temperaturas, en color gris.
3. Banda helicoidal en color verde antiabrasión.

### Transfort® Superelastic

Manguera de gran flexibilidad para riego industrial y cisternas móviles. Especialmente recomendada para instalaciones a bajas temperaturas. Uso para bombeo por aspiración e impulsión de purines y productos con alto índice de agresividad. Apto para temperaturas hasta -25 °C.

| Ø mm | Cód.     | €/Mt.   | Suministro (mts.) | Ø mm | Cód.     | €/Mt.    | Suministro (mts.) |
|------|----------|---------|-------------------|------|----------|----------|-------------------|
| 25   | 12560025 | 19,64 € | 30                | 80   | 12560080 | 79,83 €  | 30-50             |
| 32   | 12560032 | 23,70 € | 30                | 90   | 12560090 | 92,42 €  | 30                |
| 38   | 12560038 | 30,17 € | 30                | 102  | 12560102 | 118,59 € | 30-50             |
| 51   | 12560051 | 42,51 € | 30-50             | 127  | 12560127 | 155,28 € | 30                |
| 60   | 12560060 | 58,05 € | 30                | 152  | 12560152 | 226,76 € | 30                |
| 63   | 12560063 | 59,93 € | 30                | 203  | 12560200 | 477,68 € | 10                |
| 76   | 12560076 | 72,22 € | 30                | 254  | 12560254 | 569,28 € | 10                |

\*Producto no estandarizado, pedidos bajo presupuesto, consultar con el departamento comercial.

El suministro en tramos inferiores a 10 metros estará sujeto a portes especiales. Consulten presupuesto con el departamento comercial.

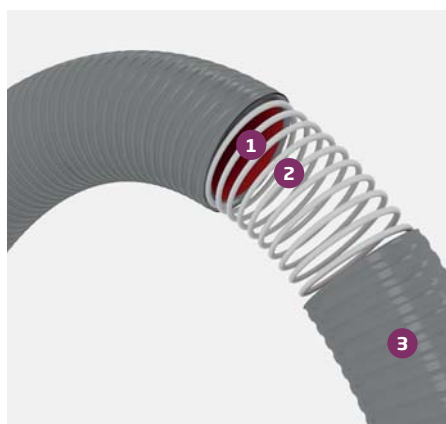

1. Recubrimiento de la pared interior de poliuretano antiabrasivo, con calidad alimentaria, en color rojo.
2. Refuerzo interior de espiral de PVC rígido antichoque que le da gran consistencia.
3. Material flexible de PVC, en color gris opaco.

### Transfort® PU

Manguera para bombeo por aspiración e impulsión de purines, riegos industriales, pozos negros, sentinas y productos con un índice de agresividad muy alto. Capa interior de poliuretano para aportarle mayor resistencia a la abrasión.

| Ø mm | Cód.     | €/Mt.    | Suministro (mts.) | Ø mm | Cód.     | €/Mt.    | Suministro (mts.) |
|------|----------|----------|-------------------|------|----------|----------|-------------------|
| 50   | 12300050 | 89,78 €  | 50                | 90*  | 12300090 | 174,47 € | 30                |
| 60   | 12300060 | 116,79 € | 50                | 102  | 12300102 | 224,85 € | 30                |
| 63   | 12300063 | 114,62 € | 50                | 127* | 12300127 | 288,24 € | 30                |
| 70   | 12300070 | 128,68 € | 50                | 152  | 12300152 | 512,38 € | 30                |
| 76   | 12300076 | 147,87 € | 50                | 203* | 12300203 | 816,61 € | 10                |
| 80   | 12300080 | 158,32 € | 50                |      |          |          |                   |

\*Producto no estandarizado, pedidos bajo presupuesto, consultar con el departamento comercial.

El suministro en tramos inferiores a 10 metros estará sujeto a portes especiales. Consulten presupuesto con el departamento comercial.





1. Refuerzo de fibra de poliéster para soportar presiones moderadas.
2. PVC flexible de color azul.

## Espirolayflat®

Manguera plana monocapa, flexible, fabricada en PVC plastificado, reforzada interiormente con fibra de poliéster.

| Ø mm | Cód.     | €/Mt.   | Suministro (mts.) | Ø mm | Cód.     | €/Mt.   | Suministro (mts.) |
|------|----------|---------|-------------------|------|----------|---------|-------------------|
| 51   | 19800051 | 5,98 €  | 100               | 110  | 19800110 | 17,03 € | 100               |
| 63   | 19800063 | 7,75 €  | 100               | 127  | 19800127 | 19,19 € | 100               |
| 76   | 19800076 | 9,36 €  | 100               | 152* | 19800152 | 21,77 € | 100               |
| 90   | 19800090 | 12,05 € | 100               | 203  | 19800203 | 41,51 € | 100               |
| 102  | 19800102 | 13,43 € | 100               |      |          |         |                   |

\*Producto no estandarizado, pedidos bajo presupuesto, consultar con el departamento comercial.



1. PVC plastificado de color blanco opaco.
2. Refuerzo de fibra de poliéster para soportar presiones bajas.
3. PVC plastificado de color negro.

## Waterflat® S

Manguera plana para trasvase, transporte e impulsión de riegos agrícolas a baja presión.

| Ø mm | Cód.     | €/Mt.   | Suministro (mts.) | Ø mm | Cód.     | €/Mt.   | Suministro (mts.) |
|------|----------|---------|-------------------|------|----------|---------|-------------------|
| 40   | 19120040 | 7,78 €  | 50-100            | 76   | 19120076 | 14,32 € | 50-100            |
| 51   | 19120051 | 9,78 €  | 50-100            | 80   | 19120080 | 15,31 € | 50-100            |
| 55   | 19120055 | 10,31 € | 50-100            | 102* | 19120102 | 18,53 € | 50-100            |
| 63*  | 19120060 | 11,61 € | 50-100            |      |          |         |                   |

\*Producto no estandarizado, pedidos bajo presupuesto, consultar con el departamento comercial.



1. PVC plastificado azul opaco.
2. Refuerzo de fibra de poliéster para soportar presiones bajas.
3. PVC plastificado negro opaco.

## Espiroflat®

Manguera plana para trasvase, transporte e impulsión de riegos agrícolas a baja presión.

| Ø mm | Cód.     | €/Mt.   | Suministro (mts.) | Ø mm | Cód.     | €/Mt.   | Suministro (mts.) |
|------|----------|---------|-------------------|------|----------|---------|-------------------|
| 40   | 19130040 | 8,54 €  | 50-100            | 90   | 19130090 | 21,02 € | 50-100            |
| 51   | 19130051 | 10,71 € | 50-100            | 102  | 19130100 | 24,29 € | 50-100            |
| 55   | 19130055 | 11,78 € | 50-100            | 110  | 19130110 | 26,81 € | 50-100            |
| 63   | 19130063 | 12,82 € | 50-100            | 127  | 19130125 | 47,89 € | 50-100            |
| 76   | 19130075 | 16,63 € | 50-100            | 152  | 19130150 | 55,14 € | 50-100            |





## INDUSTRIAL - AGRÍCOLA LÍQUIDOS



1. PVC plastificado de color azul.
2. Refuerzo de fibra de poliéster para soportar presiones bajas.
3. PVC plastificado de color negro.

### Waterflat® L

Manguera plana para trasvase y transporte de riegos agrícolas y construcción a baja presión.

| Ø mm | Cód.     | €/Mt.   | Suministro (mts.) | Ø mm | Cód.     | €/Mt.   | Suministro (mts.) |
|------|----------|---------|-------------------|------|----------|---------|-------------------|
| 25*  | 19100025 | 8,02 €  | 50-100            | 70   | 19100070 | 16,59 € | 50-100            |
| 30*  | 19100030 | 8,33 €  | 50-100            | 76   | 19100076 | 19,96 € | 50-100            |
| 35*  | 19100035 | 8,74 €  | 50-100            | 80   | 19100080 | 22,16 € | 50-100            |
| 40   | 19100040 | 9,44 €  | 50-100            | 90*  | 19100090 | 24,42 € | 50-100            |
| 45   | 19100045 | 10,56 € | 50-100            | 102  | 19100102 | 26,53 € | 50-100            |
| 51   | 19100051 | 11,14 € | 50-100            | 110* | 19100110 | 28,79 € | 50-100            |
| 55*  | 19100055 | 12,93 € | 50-100            | 125* | 19100125 | 50,80 € | 50-100            |
| 63   | 19100063 | 14,41 € | 50-100            | 152* | 19100150 | 58,79 € | 50-100            |

\*Producto no estandarizado, pedidos bajo presupuesto, consultar con el departamento comercial.



1. PVC plastificado azul opaco.
2. Refuerzo de fibra de poliéster para soportar presiones medias.
3. PVC plastificado negro opaco.

### Waterflat® M

Manguera plana para impulsión de líquidos, riegos agrícolas y transporte de agua en general a presiones presiones medias. Manguera estriada para una mayor resistencia al arrastre.

| Ø mm | Cód.     | €/Mt.   | Suministro (mts.) | Ø mm | Cód.     | €/Mt.    | Suministro (mts.) |
|------|----------|---------|-------------------|------|----------|----------|-------------------|
| 25*  | 19110025 | 9,00 €  | 50-100            | 76   | 19110076 | 25,87 €  | 50-100            |
| 30*  | 19110030 | 10,11 € | 50-100            | 80*  | 19110080 | 29,38 €  | 50-100            |
| 35   | 19110035 | 11,42 € | 50-100            | 90   | 19110090 | 32,76 €  | 50-100            |
| 40   | 19110040 | 13,59 € | 50-100            | 102  | 19110102 | 37,15 €  | 50-100            |
| 45*  | 19110045 | 14,65 € | 50-100            | 110* | 19110110 | 41,56 €  | 50-100            |
| 51   | 19110051 | 16,89 € | 50-100            | 127* | 19110125 | 84,92 €  | 50-100            |
| 55*  | 19110055 | 19,48 € | 50-100            | 152* | 19110150 | 98,60 €  | 50-100            |
| 63   | 19110063 | 21,92 € | 50-100            | 203  | 19110203 | 148,90 € | 50-100            |
| 70   | 19110070 | 23,71 € | 50-100            |      |          |          |                   |

\*Producto no estandarizado, pedidos bajo presupuesto, consultar con el departamento comercial.



1. PVC plastificado rojo opaco.
2. Refuerzo de fibra de poliéster para soportar presiones altas.
3. PVC plastificado negro opaco.

### Waterflat® H

Manguera plana de alta resistencia a la abrasión y a la presión para impulsión de bombes en achiques, baldeos y canteras. Riego agrícola y transporte de agua en general.

| Ø mm | Cód.     | €/Mt.   | Suministro (mts.) | Ø mm | Cód.     | €/Mt.   | Suministro (mts.) |
|------|----------|---------|-------------------|------|----------|---------|-------------------|
| 40   | 19250040 | 15,59 € | 50-100            | 76   | 19250076 | 29,77 € | 50-100            |
| 45   | 19250045 | 16,84 € | 50-100            | 90   | 19250090 | 37,65 € | 50-100            |
| 51   | 19250051 | 19,46 € | 50-100            | 102  | 19250102 | 42,73 € | 50-100            |
| 63   | 19250063 | 25,22 € | 50-100            | 127  | 19250125 | 97,62 € | 50-100            |
| 70   | 19250070 | 27,27 € | 50-100            |      |          |         |                   |



## INDUSTRIAL - AGRÍCOLA LÍQUIDOS



1. Caucho sintético de color negro.
2. Reforzado con hilo de poliéster de alta tenacidad.
3. Caucho sintético de color negro.

### Sodigom®

Manguera plana flexible fabricada en caucho sintético de color negro, reforzada en su interior con fibra de poliéster, para descarga de bombas y utilizada en obras, minas y agricultura en general.

| Ø mm | Cód.     | €/Mt.   | Suministro (mts.) | Ø mm | Cód.     | €/Mt.    | Suministro (mts.) |
|------|----------|---------|-------------------|------|----------|----------|-------------------|
| 20   | 19400020 | 23,43 € | 60                | 80   | 19400080 | 69,14 €  | 60                |
| 25   | 19400025 | 26,29 € | 60                | 90   | 19400090 | 70,30 €  | 60                |
| 38   | 19400038 | 30,87 € | 60                | 102  | 19400102 | 75,44 €  | 60                |
| 45   | 19400045 | 32,59 € | 60                | 110  | 19400110 | 96,59 €  | 60                |
| 52   | 19400052 | 33,73 € | 60                | 127  | 19400127 | 122,30 € | 60                |
| 70   | 19400070 | 51,44 € | 60                | 152  | 19400150 | 132,61 € | 60                |
| 76   | 19400076 | 53,16 € | 60                | 203  | 19400203 | 243,69 € | 60                |

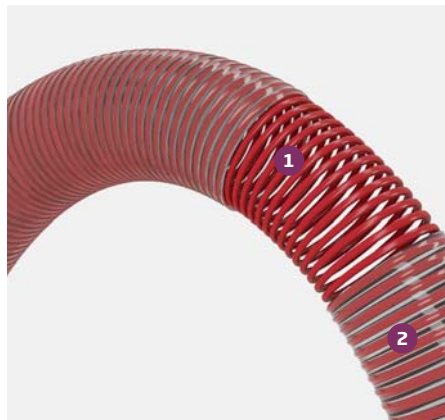

1. Refuerzo interior de espiral de PVC rígido antichoque.
2. Material flexible de PVC, transparente y de uso alimentario.

### Transvin® Phthalates Free

Manguera de PVC libre de ftalatos, para trasvase y transporte de vino, y todo tipo de líquidos alimentarios alcohólicos a 50°, así como lácteos y sus derivados. Fabricado bajo legislación europea de materias primas para uso alimentario no graso.

| Ø mm | Cód.     | €/Mt.   | Suministro (mts.) | Ø mm | Cód.     | €/Mt.    | Suministro (mts.) |
|------|----------|---------|-------------------|------|----------|----------|-------------------|
| 30   | 11000030 | 23,32 € | 50                | 80   | 11000080 | 87,29 €  | 50                |
| 40   | 11000040 | 34,16 € | 50                | 90*  | 11000090 | 98,33 €  | 30                |
| 45   | 11000045 | 39,21 € | 50                | 102  | 11000102 | 123,23 € | 30                |
| 50   | 11000050 | 46,06 € | 50                | 110* | 11000110 | 124,59 € | 30                |
| 55*  | 11000055 | 53,57 € | 50                | 120  | 11000120 | 148,08 € | 30                |
| 60   | 11000060 | 61,19 € | 50                | 125  | 11000125 | 156,23 € | 30                |
| 70*  | 11000070 | 72,54 € | 50                | 152* | 11000152 | 244,49 € | 20                |
| 75   | 11000075 | 76,42 € | 50                |      |          |          |                   |

\*Producto no estandarizado, pedidos bajo presupuesto, consultar con el departamento comercial.

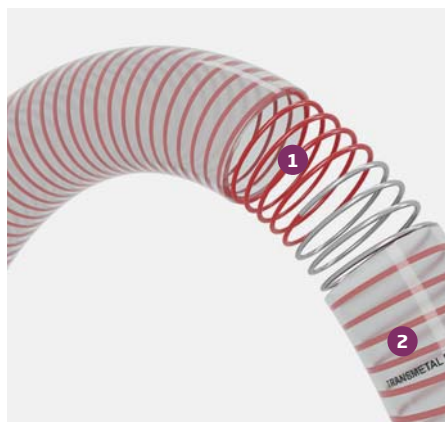

1. Refuerzo interno con espiral de acero galvanizado, recubierto de PVC de color rojo.
2. PVC flexible, transparente y de calidad alimentaria, sin ftalatos.

### Transmetal® Protect

Tubería fabricada por co-extrusión de compuesto vinílicos, reforzada en su interior con espiral de alambre cincado, con una cubierta en PVC de color rojo. Manguera libre de ftalatos.

| Ø mm | Cód.     | €/Mt.   | Suministro (mts.) | Ø mm | Cód.     | €/Mt.    | Suministro (mts.) |
|------|----------|---------|-------------------|------|----------|----------|-------------------|
| 25   | 17000025 | 27,32 € | 30                | 50*  | 17000050 | 62,47 €  | 30                |
| 32   | 17000032 | 35,00 € | 30                | 60   | 17000060 | 75,69 €  | 30                |
| 40   | 17000040 | 43,96 € | 30                | 70   | 17000070 | 100,04 € | 30                |

\*Producto no estandarizado, pedidos bajo presupuesto, consultar con el departamento comercial.



## INDUSTRIAL - AGRÍCOLA LÍQUIDOS



1. Refuerzo interior en espiral de acero cincado.
2. Material de PVC flexible transparente, libre de ftalatos y de uso alimentario.

### Transmetal® Phthalates Free

Manguera sin ftalatos para trasvase de aire, granzas plásticas, líquidos alcohólicos a 50°, alimentos líquidos y para bombas de vacío. Reforzada con espiral de acero cincado, que la dota de resistencia al vacío.

| Ø mm | Cód.     | €/Mt.   | Suministro (mts.) | Ø mm | Cód.     | €/Mt.    | Suministro (mts.) |
|------|----------|---------|-------------------|------|----------|----------|-------------------|
| 10   | 17350010 | 7,61 €  | 50                | 50   | 17350050 | 55,97 €  | 30-50             |
| 12   | 17350012 | 8,93 €  | 50                | 55   | 17350055 | 59,49 €  | 30-50             |
| 13   | 17350013 | 10,21 € | 50                | 60   | 17350060 | 67,79 €  | 30-50             |
| 16   | 17350016 | 12,48 € | 50                | 63   | 17350063 | 68,87 €  | 30-50             |
| 18   | 17350018 | 14,75 € | 50                | 65   | 17350065 | 72,64 €  | 30-50             |
| 20   | 17350020 | 17,03 € | 30-50             | 70   | 17350070 | 89,65 €  | 30-50             |
| 25   | 17350025 | 24,47 € | 30-50             | 76   | 17350076 | 98,60 €  | 30-50             |
| 30   | 17350030 | 28,08 € | 30-50             | 80   | 17350080 | 105,24 € | 30                |
| 32   | 17350032 | 31,32 € | 30-50             | 90   | 17350090 | 124,39 € | 30                |
| 35   | 17350035 | 34,23 € | 30-50             | 102  | 17350102 | 159,10 € | 30                |
| 38   | 17350038 | 38,34 € | 30-50             | 110  | 17350110 | 174,12 € | 30                |
| 40   | 17350040 | 39,39 € | 30-50             | 125  | 17350125 | 203,08 € | 30                |
| 42   | 17350042 | 44,36 € | 30-50             | 150  | 17350152 | 229,17 € | 20                |
| 45   | 17350045 | 51,09 € | 30-50             |      |          |          |                   |



1. Refuerzo interior en espiral de acero cincado.
2. Material de PVC flexible transparente, libre de ftalatos y de uso alimentario.

### Transmetal® NT Phthalates Free

Manguera sin ftalatos para trasvase de aire, granzas plásticas, líquidos alcohólicos a 50°, alimentos líquidos y para bombas de vacío. Reforzada con espiral de acero cincado, que la dota de resistencia al vacío.

| Ø mm | Cód.     | €/Mt.   | Suministro (mts.) | Ø mm | Cód.     | €/Mt.    | Suministro (mts.) |
|------|----------|---------|-------------------|------|----------|----------|-------------------|
| 10   | 17340010 | 6,17 €  | 50                | 60   | 17340060 | 55,05 €  | 30                |
| 12   | 17340012 | 7,24 €  | 50                | 63   | 17340063 | 66,04 €  | 30                |
| 16   | 17340016 | 10,10 € | 30                | 65   | 17340065 | 74,41 €  | 30                |
| 18   | 17340018 | 11,99 € | 30                | 70   | 17340070 | 76,78 €  | 30                |
| 20   | 17340020 | 13,82 € | 30                | 76   | 17340076 | 80,01 €  | 30                |
| 25   | 17340025 | 19,83 € | 30                | 80   | 17340080 | 85,42 €  | 30                |
| 30   | 17340030 | 22,78 € | 30                | 90   | 17340090 | 105,01 € | 30                |
| 32   | 17340032 | 25,42 € | 30                | 102  | 17340102 | 129,11 € | 30                |
| 35   | 17340035 | 27,78 € | 30                | 110  | 17340110 | 146,66 € | 30                |
| 38   | 17340038 | 31,13 € | 30                | 120  | 17340120 | 166,76 € | 30                |
| 40   | 17340040 | 31,96 € | 30                | 127  | 17340127 | 176,91 € | 30                |
| 45   | 17340045 | 41,45 € | 30                | 152  | 17340152 | 192,70 € | 20                |
| 51   | 17340051 | 45,43 € | 30                |      |          |          |                   |



## INDUSTRIAL - AGRÍCOLA LÍQUIDOS

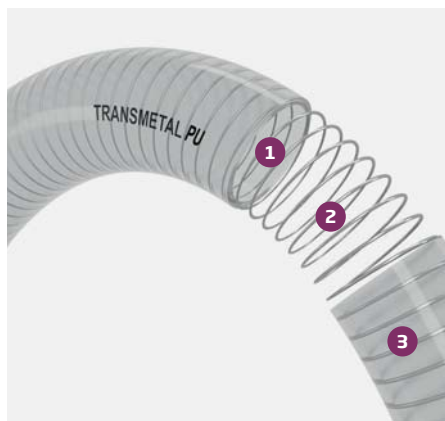

1. Capa interior de poliuretano antiabrasivo y de calidad alimentaria.
2. Refuerzo interior en espiral de acero cincado.
3. Material de PVC flexible transparente de uso alimentario.

### Transmetal® PU

Tubería de PVC flexible transparente, reforzada con espiral de acero cincado y con una capa interior de PU.

| Ø mm | Cód.     | €/Mt.    | Suministro (mts.) | Ø mm | Cód.     | €/Mt.    | Suministro (mts.) |
|------|----------|----------|-------------------|------|----------|----------|-------------------|
| 40   | 17160040 | 43,16 €  | 30                | 80*  | 17160080 | 115,30 € | 30                |
| 45*  | 17160045 | 55,92 €  | 30                | 90   | 17160090 | 141,68 € | 30                |
| 50*  | 17160050 | 61,32 €  | 30                | 100  | 17160100 | 174,25 € | 30                |
| 55   | 17160055 | 67,73 €  | 30                | 105  | 17160105 | 186,31 € | 30                |
| 60   | 17160060 | 74,21 €  | 30                | 110  | 17160110 | 198,30 € | 30                |
| 65   | 17160065 | 89,02 €  | 30                | 120  | 17160120 | 212,42 € | 30                |
| 70   | 17160070 | 98,18 €  | 30                | 125  | 17160125 | 222,34 € | 30                |
| 75   | 17160075 | 107,97 € | 30                | 152  | 17160152 | 239,11 € | 20                |

\*Producto no estandarizado, pedidos bajo presupuesto, consultar con el departamento comercial.

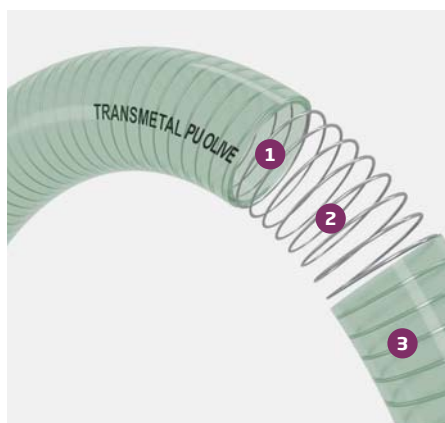

1. Capa interior de poliuretano antiabrasivo y de calidad alimentaria.
2. Refuerzo interior en espiral de acero cincado.
3. Material de PVC flexible, sin ftalatos, verde transparente y de uso alimentario.

### Transmetal® PU Olive Oil

Tubería de PVC flexible sin ftalatos, reforzada con espiral de acero cincado y con capa interior de PU base poliéster.

| Ø mm | Cód.     | €/Mt.   | Suministro (mts.) | Ø mm | Cód.     | €/Mt.    | Suministro (mts.) |
|------|----------|---------|-------------------|------|----------|----------|-------------------|
| 40   | 17190040 | 40,25 € | 30                | 80   | 17190080 | 104,02 € | 30                |
| 45   | 17190045 | 47,35 € | 30                | 90   | 17190090 | 122,90 € | 30                |
| 51   | 17190051 | 56,72 € | 30                | 102  | 17190102 | 156,01 € | 30                |
| 55   | 17190055 | 63,87 € | 30                | 105  | 17190105 | 173,04 € | 30                |
| 60   | 17190060 | 70,99 € | 30                | 110  | 17190110 | 196,08 € | 30                |
| 65   | 17190065 | 82,79 € | 30                | 120  | 17190120 | 212,50 € | 30                |
| 70   | 17190070 | 88,67 € | 30                | 125  | 17190125 | 226,91 € | 30                |
| 76   | 17190076 | 94,49 € | 30                | 152  | 17190152 | 244,84 € | 20                |

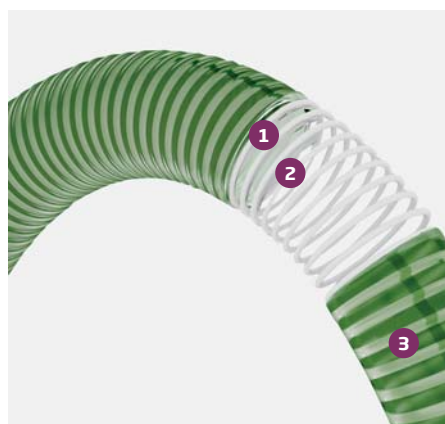

1. Capa interior de poliuretano de calidad alimentaria.
2. Refuerzo interior de espiral de PVC rígido antichoque.
3. Material flexible de PVC, verde transparente, de uso alimentario y sin ftalatos.

### Espirofood® PU

Tubería de PVC flexible libre de ftalatos reforzada con espiral de PVC rígido antichoque y con capa interna de PU base poliéster.

| Ø mm | Cód.     | €/Mt.   | Suministro (mts.) | Ø mm | Cód.     | €/Mt.    | Suministro (mts.) |
|------|----------|---------|-------------------|------|----------|----------|-------------------|
| 25   | 14000025 | 23,71 € | 50                | 65   | 14000065 | 81,75 €  | 50                |
| 30   | 14000030 | 30,34 € | 50                | 70   | 14000070 | 87,54 €  | 50                |
| 35   | 14000035 | 35,08 € | 50                | 76   | 14000076 | 93,27 €  | 50                |
| 40   | 14000040 | 39,74 € | 50                | 80   | 14000080 | 102,67 € | 50                |
| 45   | 14000045 | 46,74 € | 50                | 90   | 14000090 | 121,33 € | 30                |
| 51   | 14000051 | 55,99 € | 50                | 102  | 14000102 | 154,00 € | 30                |
| 60   | 14000060 | 70,10 € | 50                | 110  | 14000110 | 193,56 € | 30                |





## INDUSTRIAL - AGRÍCOLA LÍQUIDOS

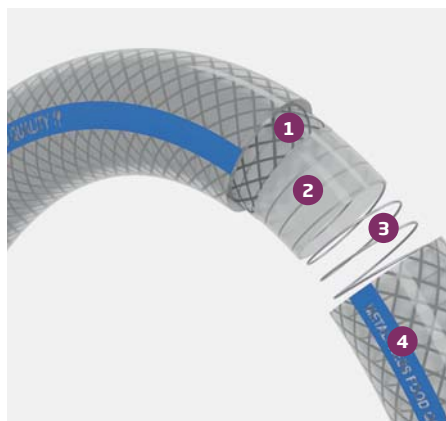

1. Refuerzo de hilo de poliéster para dotarla de mayor resistencia a las presiones de trabajo.
2. Material de PVC flexible, transparente, libre de ftalatos y de uso alimentario.
3. Refuerzo interior en espiral de acero cincado.
4. Material de PVC flexible, transparente, libre de ftalatos y de uso alimentario.

### Metalpress® Food

Manguera de PVC sin ftalatos con doble refuerzo, textil y espiral metálica, para aspiración y trasvase de líquidos alimentarios y alcohólicos a 50°, así como lácteos.

| Ø mm | Cód.     | €/Mt.   | Suministro (mts.) | Ø mm | Cód.     | €/Mt.    | Suministro (mts.) |
|------|----------|---------|-------------------|------|----------|----------|-------------------|
| 20*  | 47200020 | 20,25 € | 30                | 50   | 47200050 | 54,96 €  | 30                |
| 25*  | 47200025 | 24,03 € | 30                | 60*  | 47200060 | 66,61 €  | 30                |
| 32*  | 47200032 | 30,78 € | 30                | 63*  | 47200063 | 75,76 €  | 30                |
| 35*  | 47200035 | 33,62 € | 30                | 76*  | 47200076 | 96,83 €  | 30                |
| 38   | 47200038 | 37,66 € | 30                | 90   | 47200090 | 127,08 € | 30                |
| 40*  | 47200040 | 38,69 € | 30                | 102* | 47200102 | 161,67 € | 30                |
| 45*  | 47200045 | 50,15 € | 30                |      |          |          |                   |

\*Producto no estandarizado, pedidos bajo presupuesto, consultar con el departamento comercial.



1. Refuerzo de hilo de poliéster para dotarla de mayor resistencia a las presiones de trabajo.
2. Formulación especial de PVC flexible con alta resistencia a aceites industriales e hidrocarburos.
3. Refuerzo interior en espiral de acero cincado.
4. Formulación especial de PVC flexible con alta resistencia a aceites industriales e hidrocarburos.

### Metalpress® Oil

Manguera de PVC sin ftalatos con doble refuerzo, textil y espiral metálica, para aspiración y trasvase de aceites industriales y combustibles.

| Ø mm | Cód.     | €/Mt.   | Suministro (mts.) | Ø mm | Cód.     | €/Mt.    | Suministro (mts.) |
|------|----------|---------|-------------------|------|----------|----------|-------------------|
| 20*  | 47100020 | 25,02 € | 30                | 50*  | 47100050 | 74,22 €  | 30                |
| 25   | 47100025 | 32,43 € | 30                | 60*  | 47100060 | 89,92 €  | 30                |
| 32*  | 47100032 | 41,55 € | 30                | 63*  | 47100063 | 102,25 € | 30                |
| 35*  | 47100035 | 45,35 € | 30                | 76*  | 47100076 | 130,71 € | 30                |
| 38*  | 47100038 | 50,84 € | 30                | 90   | 47100090 | 171,55 € | 30                |
| 40*  | 47100040 | 52,23 € | 30                | 102* | 47100102 | 217,49 € | 30                |
| 45*  | 47100045 | 67,72 € | 30                |      |          |          |                   |

\*Producto no estandarizado, pedidos bajo presupuesto, consultar con el departamento comercial.

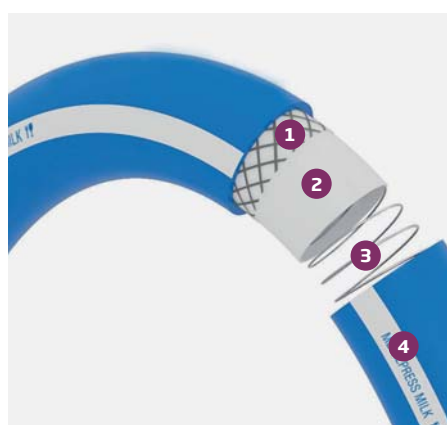

1. Refuerzo de hilo de poliéster para dotarla de mayor resistencia a las presiones de trabajo.
2. Material flexible de caucho termoplástico de calidad alimentaria.
3. Refuerzo interior de espiral rígida metálica en acero galvanizado.
4. Material flexible de caucho termoplástico de calidad alimentaria.

### Metalpress® Milk

Manguera de caucho termoplástico (TPV) con doble refuerzo, textil y espiral metálica, para aspiración y trasvase de líquidos alimentarios grasos especialmente indicada para lácteos. Esterilizable a 90 °C.

| Ø mm | Cód.     | €/Mt.   | Suministro (mts.) | Ø mm | Cód.     | €/Mt.    | Suministro (mts.) |
|------|----------|---------|-------------------|------|----------|----------|-------------------|
| 20   | 47400020 | 33,00 € | 30                | 50*  | 47400050 | 81,69 €  | 30                |
| 25*  | 47400025 | 37,02 € | 30                | 60   | 47400060 | 99,78 €  | 30                |
| 32   | 47400032 | 44,35 € | 30                | 63   | 47400063 | 109,00 € | 30                |
| 35   | 47400035 | 51,60 € | 30                | 76*  | 47400076 | 145,69 € | 30                |
| 38   | 47400038 | 55,38 € | 30                | 90   | 47400090 | 171,73 € | 30                |
| 40*  | 47400040 | 61,55 € | 30                | 102  | 47400102 | 179,19 € | 30                |
| 45   | 47400045 | 71,53 € | 30                |      |          |          |                   |

\*Producto no estandarizado, pedidos bajo presupuesto, consultar con el departamento comercial.



## INDUSTRIAL - AGRÍCOLA LÍQUIDOS

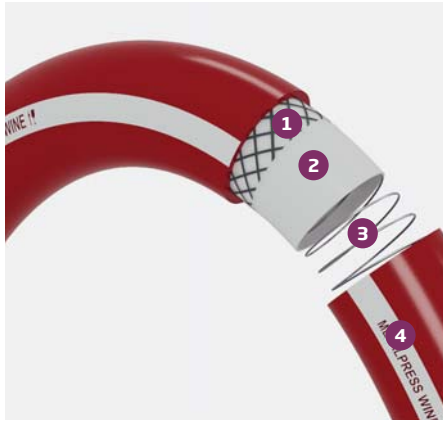

1. Refuerzo de hilo de poliéster para dotarla de mayor resistencia a las presiones de trabajo.
2. Material de PVC flexible sin ftalatos y de uso alimentario.
3. Refuerzo interior en espiral de acero cincado.
4. Material de PVC flexible sin ftalatos y de uso alimentario.

### Metalpress® Wine

Manguera de PVC sin ftalatos con doble refuerzo, textil y espiral metálica, para aspiración y trasvase de líquidos alimentarios y alcohólicos a 50°, así como lácteos. Especialmente indicada para aspiración e impulsión de mostos, vinos, cervezas y licores. Disponible versión con resistencia hasta 90 °C.

| Ø mm | Cód.     | €/Mt.   | Suministro (mts.) | Ø mm | Cód.     | €/Mt.    | Suministro (mts.) |
|------|----------|---------|-------------------|------|----------|----------|-------------------|
| 20*  | 47000020 | 20,25 € | 30                | 50   | 47000050 | 54,96 €  | 30                |
| 25*  | 47000025 | 24,03 € | 30                | 60*  | 47000060 | 76,18 €  | 30                |
| 32*  | 47000032 | 30,78 € | 30                | 63   | 47000063 | 75,76 €  | 30                |
| 35   | 47000035 | 33,62 € | 30                | 76*  | 47000076 | 96,83 €  | 30                |
| 38   | 47000038 | 37,66 € | 30                | 90   | 47000090 | 127,08 € | 30                |
| 40*  | 47000040 | 38,69 € | 30                | 102* | 47000102 | 161,67 € | 30                |
| 45*  | 47000045 | 50,15 € | 30                |      |          |          |                   |

\*Producto no estandarizado, pedidos bajo presupuesto, consultar con el departamento comercial.



1. Refuerzo de hilo de poliéster para dotarla de mayor resistencia a las presiones de trabajo.
2. Material flexible de caucho termoplástico.
3. Refuerzo interior de espiral rígida metálica en acero galvanizado.
4. Material flexible de caucho termoplástico.

### Metalpress® Chemical

Manguera de caucho termoplástico (TPV) con doble refuerzo, textil y espiral metálica, para aspiración y trasvase de productos de la industria química.

| Ø mm | Cód.     | €/Mt.    | Suministro (mts.) | Ø mm | Cód.     | €/Mt.    | Suministro (mts.) |
|------|----------|----------|-------------------|------|----------|----------|-------------------|
| 20   | 47600020 | 47,87 €  | 30                | 50*  | 47600038 | 135,44 € | 30                |
| 25*  | 47600025 | 51,44 €  | 30                | 60   | 47600060 | 156,09 € | 30                |
| 30   | 47600030 | 58,38 €  | 30                | 63*  | 47600063 | 160,17 € | 30                |
| 32   | 47600032 | 65,23 €  | 30                | 76*  | 47600076 | 213,05 € | 30                |
| 35   | 47600035 | 84,53 €  | 30                | 80   | 47600080 | 253,15 € | 30                |
| 38*  | 47600040 | 99,13 €  | 30                | 90   | 47600090 | 277,70 € | 30                |
| 40   | 47600045 | 108,76 € | 30                | 102  | 47600102 | 318,92 € | 30                |
| 45*  | 47600050 | 117,36 € | 30                |      |          |          |                   |

\*Producto no estandarizado, pedidos bajo presupuesto, consultar con el departamento comercial.



1. Refuerzo de hilo de poliéster para dotarla de mayor resistencia a altas presiones de trabajo.
2. Material PVC-P/NBR blanco.
3. Refuerzo interior de espiral rígida metálica en acero galvanizado.
4. Material PVC-P/NBR negro.

### Metalpress® Superelastic

Manguera de PVC/NBR con doble refuerzo, textil y espiral metálica, para aspiración y trasvase de líquidos en el sector agrícola e industrial.

| Ø mm | Cód.     | €/Mt.   | Suministro (mts.) | Ø mm | Cód.     | €/Mt.    | Suministro (mts.) |
|------|----------|---------|-------------------|------|----------|----------|-------------------|
| 20   | 47700020 | 23,40 € | 30                | 50*  | 47700050 | 47,03 €  | 30                |
| 25   | 47700025 | 25,25 € | 30                | 60   | 47700060 | 51,86 €  | 30                |
| 30   | 47700030 | 26,48 € | 30                | 63   | 47700063 | 55,76 €  | 30                |
| 35   | 47700035 | 30,76 € | 30                | 76*  | 47700076 | 78,32 €  | 30                |
| 38   | 47700040 | 35,43 € | 30                | 80   | 47700080 | 81,44 €  | 30                |
| 40   | 47700045 | 39,11 € | 30                | 90   | 47700090 | 89,91 €  | 30                |
| 45   | 47700038 | 40,88 € | 30                | 102* | 47700102 | 103,63 € | 30                |

\*Producto no estandarizado, pedidos bajo presupuesto, consultar con el departamento comercial.



## INDUSTRIAL - AGRÍCOLA LÍQUIDOS

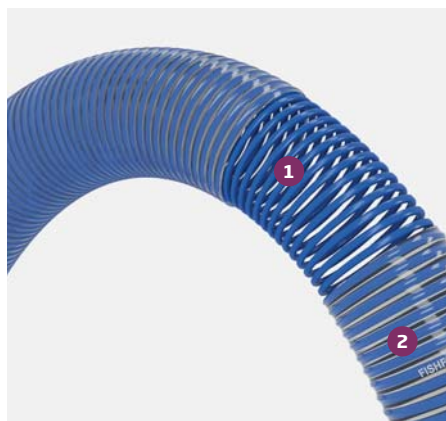

1. Refuerzo interior de espiral de PVC rígido antichoque que le da gran consistencia.
2. Material flexible de PVC, transparente y de uso alimentario.

### Fishflex®

Manguera para el bombeo y trasvase de peces mediante agua marina, con gran resistencia a la sal y espiral rígida antichoque para la protección de los peces en su conducción.

| Ø mm | Cód.     | €/Mt.    | Suministro (mts.) | Ø mm | Cód.     | €/Mt.    | Suministro (mts.) |
|------|----------|----------|-------------------|------|----------|----------|-------------------|
| 90   | 30290090 | 60,92 €  | 20                | 203  | 30290200 | 248,10 € | 10                |
| 102* | 30290102 | 68,20 €  | 20                | 254* | 30290250 | 349,97 € | 10                |
| 152* | 30290152 | 148,73 € | 20                | 305  | 30290300 | 514,67 € | 10                |

\*Producto no estandarizado, pedidos bajo presupuesto, consultar con el departamento comercial.



1. Refuerzo interior de espiral de PVC rígido antichoque que le da gran consistencia.
2. Material de PVC flexible con formulación especial para aceites industriales e hidrocarburos.

### Espirofuel®

Manguera de especial estabilidad frente a hidrocarburos, gasolina y fuel lo que la hace idónea para aspiración e impulsión de productos petrolíferos y aceites industriales.

| Ø mm | Cód.     | €/Mt.   | Suministro (mts.) | Ø mm | Cód.     | €/Mt.    | Suministro (mts.) |
|------|----------|---------|-------------------|------|----------|----------|-------------------|
| 25   | 18100025 | 23,80 € | 50                | 65   | 18100065 | 70,06 €  | 50                |
| 30   | 18100030 | 25,97 € | 50                | 70   | 18100070 | 75,39 €  | 50                |
| 35   | 18100035 | 30,09 € | 50                | 75   | 18100075 | 79,98 €  | 50                |
| 40   | 18100040 | 34,06 € | 50                | 80   | 18100080 | 87,98 €  | 50                |
| 45   | 18100045 | 40,00 € | 50                | 90   | 18100090 | 103,97 € | 30                |
| 50   | 18100050 | 47,89 € | 50                | 100  | 18100100 | 132,02 € | 30                |
| 60   | 18100060 | 64,02 € | 50                | 110  | 18100110 | 160,35 € | 30                |



1. Dotada de hilo de cobre.
2. Refuerzo interior de espiral de PVC rígido antichoque que le da gran consistencia.
3. Material de PVC flexible con formulación especial para aceites industriales e hidrocarburos.

### Espirofuel® Antiestático

Manguera de especial estabilidad frente a hidrocarburos, gasolina y fuel lo que la hace idónea para aspiración e impulsión de productos petrolíferos y aceites industriales.

Producto con carácter antiestático apto para instalaciones regidas por normativa ATEX.

| Ø mm | Cód.     | €/Mt.   | Suministro (mts.) | Ø mm | Cód.     | €/Mt.   | Suministro (mts.) |
|------|----------|---------|-------------------|------|----------|---------|-------------------|
| 25*  | 18200025 | 28,55 € | 50                | 50   | 18200050 | 56,01 € | 50                |
| 30*  | 18200030 | 30,90 € | 50                | 60*  | 18200060 | 74,92 € | 50                |
| 35   | 18200035 | 36,12 € | 50                | 63   | 18200063 | 81,96 € | 50                |
| 40   | 18200040 | 40,87 € | 50                | 70   | 18200070 | 86,73 € | 50                |
| 45   | 18200045 | 47,98 € | 50                | 75*  | 18200075 | 92,04 € | 50                |

\*Producto no estandarizado, pedidos bajo presupuesto, consultar con el departamento comercial.



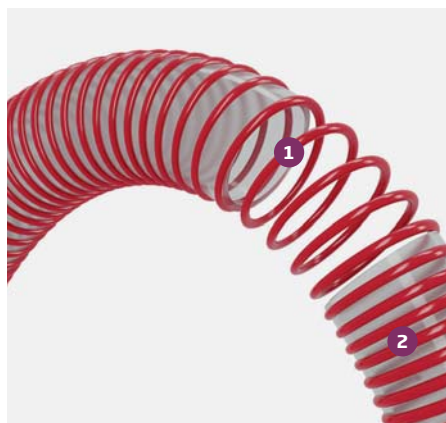

1. Refuerzo interior de espiral de PVC rígido antichoque que le da gran consistencia.
2. Poliuretano: 5 veces más resistente que el PVC y con propiedades antiabrasivas.

## Espiroliquid® PU

Manguera de poliuretano con espiral de PVC para bombeo por aspiración e impulsión de líquidos con alto contenido abrasivo (ferralla, barro, arena,...). 5 veces más resistente a la abrasión que el PVC.

| Ø mm | Cód.     | €/Mt.   | Suministro (mts.) | Ø mm | Cód.     | €/Mt.    | Suministro (mts.) |
|------|----------|---------|-------------------|------|----------|----------|-------------------|
| 30   | 30910030 | 14,67 € | 50                | 75   | 30910075 | 51,55 €  | 50                |
| 40   | 30910040 | 20,28 € | 50                | 80   | 30910080 | 59,21 €  | 50                |
| 45   | 30910045 | 25,47 € | 50                | 90*  | 30910090 | 63,36 €  | 30                |
| 50*  | 30910050 | 28,85 € | 50                | 102  | 30910102 | 74,73 €  | 30                |
| 55   | 30910055 | 32,01 € | 50                | 110  | 30910110 | 106,58 € | 30                |
| 60   | 30910060 | 35,07 € | 50                | 127  | 30910127 | 120,43 € | 30                |
| 63   | 30910063 | 36,51 € | 50                | 140  | 30910140 | 124,56 € | 20                |
| 70*  | 30910070 | 44,64 € | 50                | 152  | 30910152 | 135,48 € | 20                |

\*Producto no estandarizado, pedidos bajo presupuesto, consultar con el departamento comercial.

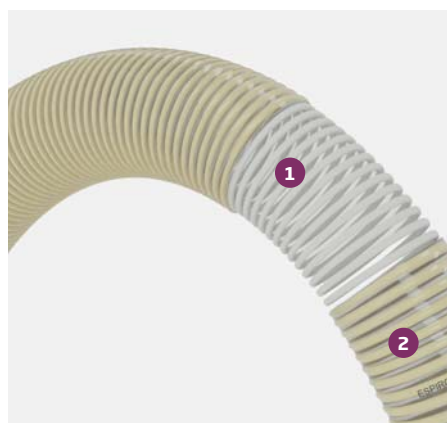

1. Espiral de PVC rígido antichoque que le da consistencia al tubo.
  2. PVC flexible con carácter antiestático.
- \*Disponible con interior en PU.

## Espiroseeder®

Tubería de PVC flexible reforzada con espiral de PVC rígido antichoque dotada de material antiestático.

| Ø mm | Cód.     | €/Mt.   | Suministro (mts.) |
|------|----------|---------|-------------------|
| 30*  | 30040030 | 12,05 € | 50                |
| 32   | 30040032 | 14,29 € | 50                |
| 35   | 30040035 | 18,48 € | 50                |

\*Producto no estandarizado, pedidos bajo presupuesto, consultar con el departamento comercial.







1. Espiral de acero cincado.  
2. Poliuretano transparente base poliéter.

## Poliuretano Flex®

Tubería fabricada con poliuretano flexible y transparente, base poliéter y espiral interna de acero cincado con carácter antiestático apta para instalaciones regidas por normativa ATEX, para la aspiración de productos con abrasión baja.

| Ø mm | Cód.     | €/Mt.   | Suministro (mts.) | Ø mm | Cód.     | €/Mt.    | Suministro (mts.) |
|------|----------|---------|-------------------|------|----------|----------|-------------------|
| 40   | 87100040 | 16,37 € | 10                | 140  | 87100140 | 59,99 €  | 10                |
| 45   | 87100045 | 17,14 € | 10                | 152  | 87100150 | 62,15 €  | 10                |
| 50   | 87100050 | 19,15 € | 10                | 160  | 87100160 | 69,87 €  | 10                |
| 60   | 87100060 | 21,13 € | 10                | 180  | 87100180 | 74,68 €  | 10                |
| 70   | 87100070 | 29,41 € | 10                | 203  | 87100200 | 90,80 €  | 10                |
| 76   | 87100075 | 31,30 € | 10                | 254  | 87100250 | 107,23 € | 10                |
| 80   | 87100080 | 33,21 € | 10                | 305  | 87100300 | 144,95 € | 10                |
| 90   | 87100090 | 36,61 € | 10                | 356  | 87100350 | 168,22 € | 10                |
| 102  | 87100100 | 39,15 € | 10                | 406  | 87100400 | 201,63 € | 10                |
| 110  | 87100110 | 43,32 € | 10                | 500  | 87100500 | 325,93 € | 10                |
| 120  | 87100120 | 48,97 € | 10                | 550  | 87100550 | 376,09 € | 10                |
| 127  | 87100125 | 50,85 € | 10                | 600  | 87100600 | 429,87 € | 10                |
| 130  | 87100130 | 53,78 € | 10                |      |          |          |                   |



1. Espiral de acero cobreado.  
2. Poliuretano transparente base poliéter.

## Poliuretano Flex® BS

Tubería fabricada con poliuretano flexible y transparente, base poliéter y espiral interna de acero cobreado con carácter antiestático apta para instalaciones regidas por normativa ATEX, para la aspiración de productos con abrasión baja.

| Ø mm | Cód.     | €/Mt.   | Suministro (mts.) | Ø mm | Cód.     | €/Mt.    | Suministro (mts.) |
|------|----------|---------|-------------------|------|----------|----------|-------------------|
| 40   | 87170040 | 14,02 € | 10                | 152  | 87170150 | 53,27 €  | 10                |
| 45   | 87170045 | 14,68 € | 10                | 160  | 87170160 | 59,90 €  | 10                |
| 50   | 87170050 | 16,41 € | 10                | 180  | 87170180 | 64,03 €  | 10                |
| 60   | 87170060 | 18,08 € | 10                | 170  | 87170170 | 61,95 €  | 10                |
| 70   | 87170070 | 25,20 € | 10                | 203  | 87170200 | 77,84 €  | 10                |
| 76   | 87170075 | 26,81 € | 10                | 254  | 87170250 | 91,91 €  | 10                |
| 80   | 87170080 | 28,45 € | 10                | 305  | 87170300 | 124,22 € | 10                |
| 90   | 87170090 | 31,39 € | 10                | 356  | 87170350 | 144,20 € | 10                |
| 102  | 87170100 | 33,57 € | 10                | 406  | 87170400 | 172,82 € | 10                |
| 110  | 87170110 | 37,14 € | 10                | 450  | 87170450 | 229,07 € | 10                |
| 120  | 87170120 | 41,97 € | 10                | 500  | 87170500 | 290,54 € | 10                |
| 127  | 87170125 | 43,57 € | 10                | 550  | 87170550 | 335,25 € | 10                |
| 130  | 87170130 | 46,08 € | 10                | 600  | 87170600 | 383,19 € | 10                |
| 140  | 87170140 | 51,41 € | 10                |      |          |          |                   |





1. Espiral de acero cobreado.  
2. Poliuretano transparente base poliéster.

## Poliuretano Flex® M

Tubería fabricada con poliuretano flexible y transparente, base poliéster y espiral interna de acero cobreado con carácter antiestático apta para instalaciones regidas por normativa ATEX, para la aspiración de productos con abrasión media.

| Ø mm | Cód.     | €/Mt.   | Suministro (mts.) | Ø mm | Cód.     | €/Mt.    | Suministro (mts.) |
|------|----------|---------|-------------------|------|----------|----------|-------------------|
| 40   | 87110040 | 18,37 € | 10                | 140  | 87110140 | 98,16 €  | 10                |
| 45   | 87110045 | 21,21 € | 10                | 152  | 87110152 | 100,90 € | 10                |
| 51   | 87110050 | 22,95 € | 10                | 160  | 87110160 | 112,76 € | 10                |
| 60   | 87110060 | 32,08 € | 10                | 180  | 87110180 | 125,44 € | 10                |
| 70   | 87110070 | 38,34 € | 10                | 203  | 87110203 | 135,33 € | 10                |
| 76   | 87110076 | 40,65 € | 10                | 254  | 87110254 | 176,86 € | 10                |
| 80   | 87110080 | 44,23 € | 10                | 305  | 87110305 | 211,35 € | 10                |
| 90   | 87110090 | 50,62 € | 10                | 356  | 87110356 | 251,69 € | 10                |
| 102  | 87110102 | 56,42 € | 10                | 406  | 87110406 | 293,62 € | 10                |
| 110  | 87110110 | 64,97 € | 10                | 500  | 87110500 | 456,36 € | 10                |
| 120  | 87110120 | 72,98 € | 10                | 550  | 87110550 | 547,52 € | 10                |
| 127  | 87110127 | 77,40 € | 10                | 600  | 87110600 | 625,93 € | 10                |
| 130  | 87110130 | 90,96 € | 10                |      |          |          |                   |



1. Espiral de acero cobreado.  
2. Poliuretano transparente base poliéster.

## Poliuretano Flex® RD

Tubería fabricada con poliuretano flexible y transparente, base poliéster y espiral interna de acero cobreado con carácter antiestático apta para instalaciones regidas por normativa ATEX, para la aspiración de productos con abrasión muy alta.

| Ø mm | Cód.     | €/Mt.   | Suministro (mts.) | Ø mm | Cód.     | €/Mt.    | Suministro (mts.) |
|------|----------|---------|-------------------|------|----------|----------|-------------------|
| 40   | 87000040 | 17,46 € | 20-10             | 127  | 87000127 | 73,53 €  | 20-10             |
| 45   | 87000045 | 20,16 € | 20-10             | 130  | 87000130 | 77,40 €  | 20-10             |
| 51   | 87000051 | 21,82 € | 20-10             | 140  | 87000140 | 93,26 €  | 20-10             |
| 60   | 87000060 | 30,49 € | 20-10             | 152  | 87000152 | 95,86 €  | 20-10             |
| 70   | 87000070 | 36,43 € | 20-10             | 160  | 87000160 | 107,13 € | 20-10             |
| 76   | 87000076 | 38,63 € | 20-10             | 180  | 87000180 | 119,17 € | 20-10             |
| 80   | 87000080 | 42,03 € | 20-10             | 203  | 87000203 | 128,57 € | 20-10             |
| 90   | 87000090 | 48,10 € | 20-10             | 254  | 87000254 | 148,29 € | 10                |
| 102  | 87000102 | 53,59 € | 20-10             | 305  | 87000305 | 168,02 € | 10                |
| 110  | 87000110 | 61,73 € | 20-10             | 356  | 87000356 | 200,78 € | 10                |
| 120  | 87000120 | 69,32 € | 20-10             | 406  | 87000406 | 239,11 € | 10                |





1. Espiral de acero cobreado.  
2. Poliuretano transparente base poliéter.

## Poliuretano Flex® H

Tubería fabricada con poliuretano flexible y transparente, base poliéter y espiral interna de acero cobreado con carácter antiestático apta para instalaciones regidas por normativa ATEX, para la aspiración de productos con abrasión alta.

| Ø mm | Cód.     | €/Mt.    | Suministro (mts.) | Ø mm | Cód.     | €/Mt.    | Suministro (mts.) |
|------|----------|----------|-------------------|------|----------|----------|-------------------|
| 50   | 87180050 | 33,79 €  | 10                | 150  | 87180150 | 152,48 € | 10                |
| 60   | 87180060 | 47,63 €  | 10                | 180  | 87180180 | 196,14 € | 10                |
| 70   | 87180070 | 56,92 €  | 10                | 200  | 87180200 | 202,43 € | 10                |
| 75   | 87180075 | 60,49 €  | 10                | 225  | 87180225 | 231,30 € | 10                |
| 80   | 87180080 | 66,86 €  | 10                | 250  | 87180250 | 260,30 € | 10                |
| 90   | 87180090 | 74,56 €  | 10                | 300  | 87180300 | 283,19 € | 10                |
| 100  | 87180100 | 85,29 €  | 10                | 350  | 87180356 | 336,17 € | 10                |
| 110  | 87180110 | 98,17 €  | 10                | 406  | 87180400 | 414,49 € | 10                |
| 120  | 87180120 | 110,26 € | 10                | 450  | 87180450 | 453,28 € | 10                |
| 125  | 87180125 | 114,85 € | 10                | 500  | 87180500 | 629,73 € | 10                |
| 130  | 87180130 | 130,57 € | 10                | 550  | 87180550 | 755,56 € | 10                |
| 140  | 87180140 | 148,36 € | 10                | 600  | 87180600 | 863,76 € | 10                |



1. Espiral de acero cobreado.  
2. Poliuretano transparente base poliéter.

## Poliuretano Flex® HD

Tubería fabricada con poliuretano flexible y transparente, base poliéter y espiral interna de acero cobreado con carácter antiestático apta para instalaciones regidas por normativa ATEX, para la aspiración de productos con abrasión muy alta.

| Ø mm | Cód.     | €/Mt.    | Suministro (mts.) | Ø mm | Cód.     | €/Mt.    | Suministro (mts.) |
|------|----------|----------|-------------------|------|----------|----------|-------------------|
| 40   | 87300040 | 52,23 €  | 10                | 120  | 87300120 | 156,01 € | 10                |
| 45   | 87300045 | 57,95 €  | 10                | 125  | 87300125 | 167,99 € | 10                |
| 50   | 87300050 | 68,56 €  | 10                | 130  | 87300130 | 182,60 € | 10                |
| 60   | 87300060 | 73,55 €  | 10                | 140  | 87300140 | 188,92 € | 10                |
| 70   | 87300070 | 92,07 €  | 10                | 152  | 87300152 | 210,67 € | 10                |
| 76   | 87300076 | 94,09 €  | 10                | 180  | 87300180 | 262,92 € | 10                |
| 80   | 87300080 | 111,23 € | 10                | 200  | 87300200 | 275,81 € | 10                |
| 90   | 87300090 | 113,08 € | 10                | 225  | 87300225 | 351,51 € | 10                |
| 102  | 87300102 | 118,16 € | 10                | 250  | 87300250 | 368,41 € | 10                |
| 110  | 87300110 | 136,26 € | 10                | 305  | 87300300 | 389,37 € | 10                |





1. Refuerzo interior de espiral de PVC rígido antichoque que le da gran consistencia.
2. Poliuretano: 5 veces más resistente que el PVC y con propiedades antiabrasivas.

## Espiro® PU

Tubería de poliuretano transparente, base poliéter, reforzada con espiral de PVC rígido antichoque para la aspiración e impulsión de productos abrasivos.

| Ø mm | Cód.     | €/Mt.   | Suministro (mts.) | Ø mm | Cód.     | €/Mt.    | Suministro (mts.) |
|------|----------|---------|-------------------|------|----------|----------|-------------------|
| 32   | 34100032 | 13,43 € | 30                | 110  | 34100110 | 64,15 €  | 30                |
| 35   | 34100035 | 14,41 € | 30                | 120  | 34100120 | 71,26 €  | 30                |
| 40   | 34100040 | 15,27 € | 30                | 125  | 34100125 | 76,16 €  | 30                |
| 45   | 34100045 | 18,56 € | 30                | 130  | 34100130 | 77,04 €  | 30                |
| 50   | 34100050 | 21,44 € | 30                | 140  | 34100140 | 83,41 €  | 30                |
| 60   | 34100060 | 31,06 € | 30                | 152  | 34100150 | 96,24 €  | 30                |
| 70   | 34100070 | 36,34 € | 30                | 160  | 34100160 | 114,25 € | 30                |
| 75   | 34100075 | 39,66 € | 30                | 180  | 34100180 | 128,36 € | 20                |
| 80   | 34100080 | 42,51 € | 30                | 203  | 34100200 | 140,14 € | 20                |
| 90   | 34100090 | 48,16 € | 30                | 250  | 34100250 | 210,23 € | 10                |
| 102  | 34100100 | 53,78 € | 30                | 300* | 34100300 | 254,84 € | 10                |

\*Producto no estandarizado, pedidos bajo presupuesto, consultar con el departamento comercial.



1. Alambre de cobre que le aporta carácter antiestático.
2. Refuerzo interior de espiral de PVC rígido antichoque que le da gran consistencia.
3. Poliuretano: 5 veces más resistente que el PVC y con propiedades antiabrasivas.

## Espiro® PU Antiestático

Tubería de poliuretano transparente, base poliéter, reforzada con espiral de PVC rígido antichoque para la aspiración e impulsión de productos abrasivos, dotada de alambre de cobre que le da un carácter antiestático apta para instalaciones por normativa ATEX.

| Ø mm | Cód.     | €/Mt.   | Suministro (mts.) | Ø mm | Cód.     | €/Mt.    | Suministro (mts.) |
|------|----------|---------|-------------------|------|----------|----------|-------------------|
| 32   | 34150032 | 15,82 € | 30                | 110* | 34150110 | 73,84 €  | 30                |
| 35   | 34150035 | 17,18 € | 30                | 120* | 34150120 | 81,98 €  | 30                |
| 40   | 34150040 | 18,77 € | 30                | 125  | 34150125 | 84,06 €  | 30                |
| 45*  | 34150045 | 22,12 € | 30                | 130  | 34150130 | 84,67 €  | 30                |
| 50   | 34150050 | 24,67 € | 30                | 140  | 34150140 | 91,75 €  | 30                |
| 60   | 34150060 | 35,68 € | 30                | 150  | 34150150 | 105,90 € | 30                |
| 70*  | 34150070 | 41,75 € | 30                | 160  | 34150160 | 125,69 € | 30                |
| 75*  | 34150075 | 45,60 € | 30                | 180  | 34150180 | 141,17 € | 30                |
| 80   | 34150080 | 48,89 € | 30                | 200* | 34150200 | 154,19 € | 10                |
| 90*  | 34150090 | 55,39 € | 30                | 250* | 34150250 | 231,24 € | 10                |
| 102  | 34150100 | 61,95 € | 30                | 300* | 34150300 | 280,30 € | 10                |

\*Producto no estandarizado, pedidos bajo presupuesto, consultar con el departamento comercial.





## INDUSTRIAL - AGRÍCOLA AIREACIÓN

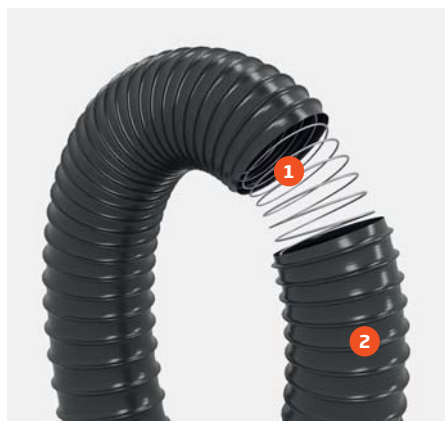

1. Espiral de acero cincado.  
2. PVC plastificado.

### Vacumflex®

Tubería de PVC plastificado reforzado con espiral de acero cincado que le aporta carácter antiestático apta para instalaciones regidas por normativa ATEX e indicada para ventilaciones industriales de bajo contenido abrasivo.

| Ø mm | Cód.     | €/Mt.   | Suministro (mts.) | Ø mm | Cód.     | €/Mt.    | Suministro (mts.) |
|------|----------|---------|-------------------|------|----------|----------|-------------------|
| 40   | 38100040 | 22,06 € | 10                | 140* | 38100140 | 58,13 €  | 10                |
| 45*  | 38100045 | 22,85 € | 10                | 150* | 38100150 | 60,44 €  | 10                |
| 50*  | 38100050 | 24,18 € | 10                | 160* | 38100160 | 60,25 €  | 10                |
| 60*  | 38100060 | 26,49 € | 10                | 170* | 38100170 | 64,27 €  | 10                |
| 70*  | 38100070 | 28,04 € | 10                | 180* | 38100180 | 70,68 €  | 10                |
| 75*  | 38100075 | 30,79 € | 10                | 200* | 38100200 | 73,10 €  | 10                |
| 80*  | 38100080 | 34,15 € | 10                | 250  | 38100250 | 94,19 €  | 10                |
| 90*  | 38100090 | 35,30 € | 10                | 300* | 38100300 | 117,24 € | 10                |
| 100* | 38100100 | 44,69 € | 10                | 350* | 38100350 | 140,07 € | 10                |
| 110* | 38100110 | 48,93 € | 10                | 400* | 38100400 | 160,35 € | 10                |
| 120* | 38100120 | 51,05 € | 10                | 450  | 38100450 | 188,19 € | 10                |
| 125* | 38100125 | 52,36 € | 10                | 500  | 38100500 | 197,37 € | 10                |
| 130  | 38100130 | 54,11 € | 10                | 600  | 38100600 | 216,01 € | 10                |

\*Producto no estandarizado, pedidos bajo presupuesto, consultar con el departamento comercial.



1. Refuerzo interior de espiral de PVC rígido antichoque.  
2. PVC flexible.

### Espiroair®

Tubería de PVC flexible reforzada con espiral de PVC rígido antichoque indicada para aspiraciones, conducciones de gases y ventilaciones industriales.

| Ø mm | Cód.     | €/Mt.   | Suministro (mts.) | Ø mm | Cód.     | €/Mt.    | Suministro (mts.) |
|------|----------|---------|-------------------|------|----------|----------|-------------------|
| 15*  | 13120015 | 3,60 €  | 50                | 90   | 13120090 | 33,07 €  | 30                |
| 20   | 13120020 | 4,06 €  | 50                | 100  | 13120100 | 34,11 €  | 30                |
| 25   | 13120025 | 6,96 €  | 50                | 110  | 13120110 | 37,86 €  | 30                |
| 30   | 13120030 | 7,64 €  | 50                | 120  | 13120120 | 41,64 €  | 30                |
| 32   | 13120032 | 8,08 €  | 50                | 125  | 13120125 | 43,54 €  | 30                |
| 35   | 13120035 | 8,57 €  | 50                | 130  | 13120130 | 50,15 €  | 30                |
| 40*  | 13120040 | 9,76 €  | 50                | 140  | 13120140 | 54,70 €  | 30                |
| 45   | 13120045 | 14,80 € | 50                | 152  | 13120150 | 59,32 €  | 30                |
| 50   | 13120050 | 15,43 € | 50                | 160  | 13120160 | 66,13 €  | 30                |
| 60   | 13120060 | 18,86 € | 50                | 180  | 13120180 | 74,85 €  | 20                |
| 65*  | 13120065 | 21,04 € | 50                | 203  | 13120200 | 83,44 €  | 20                |
| 70   | 13120070 | 23,36 € | 50                | 250  | 13120250 | 116,38 € | 10                |
| 75   | 13120075 | 24,00 € | 50                | 300  | 13120300 | 141,93 € | 10                |
| 80   | 13120080 | 27,14 € | 50                |      |          |          |                   |

\*Producto no estandarizado, pedidos bajo presupuesto, consultar con el departamento comercial.



## INDUSTRIAL - AGRÍCOLA AIREACIÓN



1. Espiral de refuerzo de acero cincado incorporado entre dos capas.
2. Tubería de tejido de PVC autoextinguible.

### Extraflex®

Tubería fabricada con tejido cubierto de PVC autoextinguible con espiral de refuerzo de alambre cincado para la aspiración de humos y sistemas de ventilación.

| Ø mm | Cód.     | €/Mt.   | Suministro (mts.) | Ø mm | Cód.     | €/Mt.    | Suministro (mts.) |
|------|----------|---------|-------------------|------|----------|----------|-------------------|
| 40   | 36100040 | 12,72 € | 10                | 152  | 36100150 | 39,46 €  | 10                |
| 51   | 36100050 | 13,23 € | 10                | 160  | 36100160 | 41,57 €  | 10                |
| 60   | 36100060 | 15,16 € | 10                | 180  | 36100180 | 46,77 €  | 10                |
| 70   | 36100070 | 16,86 € | 10                | 203  | 36100200 | 52,89 €  | 10                |
| 76   | 36100075 | 19,83 € | 10                | 228  | 36100225 | 58,39 €  | 10                |
| 80   | 36100080 | 20,83 € | 10                | 254  | 36100250 | 65,53 €  | 10                |
| 90   | 36100090 | 22,53 € | 10                | 305  | 36100300 | 79,00 €  | 10                |
| 102  | 36100100 | 26,91 € | 10                | 356  | 36100350 | 92,72 €  | 10                |
| 110  | 36100110 | 29,63 € | 10                | 406  | 36100400 | 104,07 € | 10                |
| 120  | 36100120 | 31,91 € | 10                | 450  | 36100450 | 121,70 € | 10                |
| 127  | 36100125 | 33,96 € | 10                | 500  | 36100500 | 139,37 € | 10                |
| 130  | 36100130 | 34,67 € | 10                | 550  | 36100550 | 153,18 € | 10                |
| 140  | 36100140 | 37,40 € | 10                | 600  | 36100600 | 167,03 € | 10                |



1. Espiral de acero cincado.
2. Caucho termoplástico (TPV).

### Espiropreno®

Tubería fabricada con caucho termoplástico reforzada con espiral de acero cincado especial para aspiraciones de gases y humos a altas temperaturas.

| Ø mm | Cód.     | €/Mt.   | Suministro (mts.) | Ø mm | Cód.     | €/Mt.    | Suministro (mts.) |
|------|----------|---------|-------------------|------|----------|----------|-------------------|
| 40   | 36200040 | 23,39 € | 10                | 140  | 36200140 | 68,16 €  | 10                |
| 45   | 36200045 | 25,12 € | 10                | 152  | 36200152 | 70,19 €  | 10                |
| 50   | 36200050 | 26,85 € | 10                | 160  | 36200160 | 78,97 €  | 10                |
| 60   | 36200060 | 31,56 € | 10                | 180  | 36200180 | 88,29 €  | 10                |
| 70   | 36200070 | 35,04 € | 10                | 203  | 36200203 | 96,47 €  | 10                |
| 76   | 36200076 | 36,88 € | 10                | 254  | 36200254 | 116,92 € | 10                |
| 80   | 36200080 | 40,28 € | 10                | 305  | 36200305 | 139,92 € | 10                |
| 90   | 36200090 | 44,11 € | 10                | 356  | 36200356 | 161,64 € | 10                |
| 102  | 36200102 | 47,92 € | 10                | 406  | 36200406 | 181,09 € | 10                |
| 110  | 36200110 | 50,89 € | 10                | 450  | 36200450 | 194,76 € | 10                |
| 120  | 36200120 | 57,05 € | 10                | 500  | 36200500 | 208,45 € | 10                |
| 127  | 36200127 | 58,44 € | 10                | 550  | 36200550 | 231,09 € | 10                |
| 130  | 36200130 | 66,22 € | 10                | 600  | 36200600 | 253,72 € | 10                |



## INDUSTRIAL - AGRÍCOLA AIREACIÓN

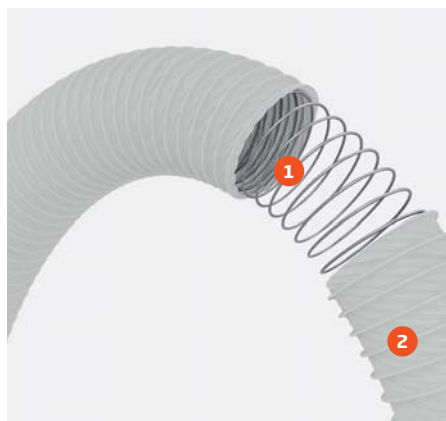

1. Espiral de alambre cincado.
2. Tejería de PVC de 70 µm de espesor.

### Superflex Air®

Tubería fabricada con tejido de PVC reforzada con espiral de acero cincado, para sistemas de ventilación en secadoras y extractores de aire en caravanas.

| Ø mm | Cód.     | €/Mt.  | Suministro (mts.) |
|------|----------|--------|-------------------|
| 102  | 36300102 | 5,72 € | 3-6               |
| 125  | 36300125 | 7,64 € | 3-6               |
| 150  | 36300150 | 9,55 € | 3-6               |



#### Suministros por cajas

| Ø mm | Cantidades por caja                   |
|------|---------------------------------------|
| 102  | 40 uds. de 6 mts. / 80 uds. de 3 mts. |
| 125  | 24 uds. de 6 mts. / 48 uds. de 3 mts. |
| 150  | 15 uds. de 6 mts. / 30 uds. de 3 mts. |



1. Espiral de refuerzo de acero cincado incorporado entre dos capas.
2. Tubería de tejido de fibra de vidrio recubierto de PVC.

### Thermoflex®

Tubería fabricada con tejido de fibra de vidrio cubierto de PVC plastificado con especial resistencia a la tracción y al desgarre, especialmente diseñado para ventilación, aspiración de humos, vapores y polvo. Resistente a altas temperaturas y autoextinguible.

| Ø mm | Cód.     | €/Mt.   | Suministro (mts.) | Ø mm | Cód.     | €/Mt.    | Suministro (mts.) |
|------|----------|---------|-------------------|------|----------|----------|-------------------|
| 40   | 36110040 | 14,63 € | 10                | 152  | 36110152 | 45,41 €  | 10                |
| 51   | 36110051 | 15,24 € | 10                | 160  | 36110160 | 47,83 €  | 10                |
| 60   | 36110060 | 17,45 € | 10                | 180  | 36110180 | 53,78 €  | 10                |
| 70   | 36110070 | 19,39 € | 10                | 203  | 36110203 | 60,79 €  | 10                |
| 76   | 36110076 | 22,81 € | 10                | 254  | 36110254 | 67,18 €  | 10                |
| 80   | 36110080 | 23,97 € | 10                | 280  | 36110280 | 75,39 €  | 10                |
| 90   | 36110090 | 25,95 € | 10                | 305  | 36110305 | 90,85 €  | 10                |
| 102  | 36110102 | 30,95 € | 10                | 356  | 36110350 | 106,63 € | 10                |
| 110  | 36110110 | 34,06 € | 10                | 406  | 36110406 | 119,67 € | 10                |
| 120  | 36110120 | 36,69 € | 10                | 450  | 36110450 | 139,95 € | 10                |
| 127  | 36110127 | 39,08 € | 10                | 500  | 36110500 | 160,28 € | 10                |
| 130  | 36110130 | 39,88 € | 10                | 550  | 36110550 | 176,16 € | 10                |
| 140  | 36110140 | 43,01 € | 10                | 600  | 36110600 | 192,09 € | 10                |



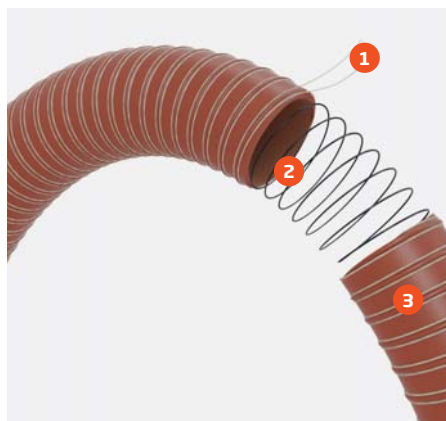

1. Hilo reforzado.
2. Alambre de acero.
3. Silicona recubierta con fibra de vidrio.

## Espirosilicone®

Tubería de silicona recubierta de fibra de vidrio con carácter ignífugo para conducciones de aire a altas temperaturas.

| Ø mm | Cód.     | €/Mt.   | Suministro (mts.) | Ø mm | Cód.     | €/Mt.    | Suministro (mts.) |
|------|----------|---------|-------------------|------|----------|----------|-------------------|
| 20   | 37100020 | 29,17 € | 4                 | 114  | 37100114 | 78,04 €  | 4                 |
| 25   | 37100025 | 30,32 € | 4                 | 127  | 37100127 | 87,45 €  | 4                 |
| 32   | 37100032 | 32,68 € | 4                 | 140  | 37100140 | 95,57 €  | 4                 |
| 38   | 37100038 | 34,96 € | 4                 | 152  | 37100152 | 103,71 € | 4                 |
| 45   | 37100044 | 38,46 € | 4                 | 165  | 37100165 | 116,61 € | 4                 |
| 51   | 37100051 | 41,95 € | 4                 | 178  | 37100178 | 117,96 € | 4                 |
| 63   | 37100063 | 50,11 € | 4                 | 203  | 37100203 | 138,66 € | 4                 |
| 76   | 37100076 | 54,72 € | 4                 | 254  | 37100254 | 165,98 € | 4                 |
| 90   | 37100090 | 64,14 € | 4                 | 305  | 37100305 | 199,29 € | 4                 |
| 102  | 37100102 | 71,02 € | 4                 |      |          |          |                   |

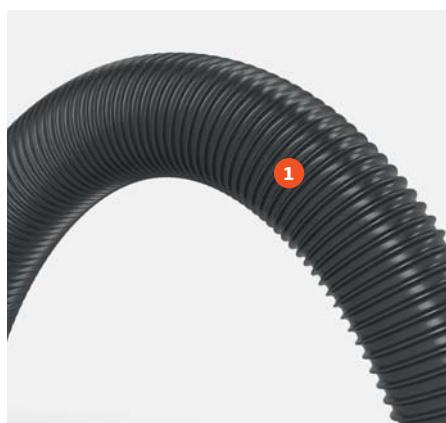

1. Fabricada con copolímeros de etileno, muy resistente a deformaciones, a los rayos UV y a condiciones atmosféricas duras.

## Espiroeva®

Tubería opaca muy flexible y ligera fabricada a partir de copolímeros de etileno, para aspiración doméstica e industrial.

| Ø mm | Cód.     | €/Mt.  | Suministro (mts.) | Ø mm | Cód.     | €/Mt.   | Suministro (mts.) |
|------|----------|--------|-------------------|------|----------|---------|-------------------|
| 25   | 03193025 | 4,83 € | 30                | 45*  | 03193045 | 8,66 €  | 30                |
| 32   | 03193032 | 6,10 € | 30                | 50   | 03193050 | 9,02 €  | 30                |
| 38   | 03193038 | 8,12 € | 30                | 60*  | 03193060 | 12,19 € | 30                |

\*Producto no estandarizado, pedidos bajo presupuesto, consultar con el departamento comercial.





## INDUSTRIAL - AGRÍCOLA PRESIÓN



1. Capa intermedia reforzada con malla de hilo de poliéster para dotarla de gran resistencia a la rotura.
2. Capa interna de PVC en color negro.
3. Capa exterior fabricada por extrusión con mezcla de PVC.

### Oxígeno

Manguera multicapa de PVC flexible, reforzada con malla de poliéster, específica para conducción de oxígeno en equipos de soldadura.

| Ø mm  | Cód.     | €/Mt.  | Suministro (mts.) |
|-------|----------|--------|-------------------|
| 8x15* | 95120815 | 6,21 € | 50-100            |

\*Producto no estandarizado, pedidos bajo presupuesto, consultar con el departamento comercial.



1. Capa intermedia reforzada con malla de hilo de poliéster para dotarla de gran resistencia a la rotura.
2. Capa interna de PVC en color negro.
3. Capa exterior fabricada por extrusión con mezcla de PVC.

### Acetileno

Manguera multicapa de PVC flexible en color rojo, reforzada con malla de poliéster, específica para conducción de acetileno en equipos de soldadura.

| Ø mm   | Cód.     | €/Mt.  | Suministro (mts.) |
|--------|----------|--------|-------------------|
| 8x15*  | 95130815 | 5,54 € | 50-100            |
| 10x17* | 95131017 | 6,32 € | 50-100            |

\*Producto no estandarizado, pedidos bajo presupuesto, consultar con el departamento comercial.



1. Capa intermedia reforzada con malla de hilo de poliéster para dotarla de gran resistencia a la rotura.
2. Capa interior NR-SBR negro.
3. SBR liso azul y rojo,

### Bitubo

Doble tubo de caucho fabricado en continuo muy ligero y flexible. Fabricado según especificaciones propias y también bajo norma EN 559.

| Ø mm    | Cód.     | €/Mt.   | Suministro (mts.) |
|---------|----------|---------|-------------------|
| 6x12*   | 95990006 | 8,09 €  | 100               |
| 8+9x16* | 95990008 | 10,98 € | 100               |

\*Producto no estandarizado, pedidos bajo presupuesto, consultar con el departamento comercial.





1. Capa intermedia reforzada con malla de hilo de poliéster para dotarla de gran resistencia a la rotura.
2. Capa interna de PVC en color negro.
3. Capa exterior azul de PVC.

## Agripres® 20 bar

Manguera multicapa de PVC plastificado, con refuerzo de malla de poliéster, especial para equipos de fumigación.

| Ø mm   | Cód.     | €/Mt.   | Suministro (mts.) |
|--------|----------|---------|-------------------|
| 6x11   | 90100006 | 3,22 €  | 100               |
| 8x13   | 90100008 | 4,02 €  | 100               |
| 10x15  | 90100010 | 4,56 €  | 100               |
| 13x19  | 90100013 | 7,26 €  | 100               |
| 16x23* | 90100016 | 10,28 € | 100               |
| 19x26  | 90100019 | 11,91 € | 50                |
| 25x34* | 90100025 | 20,11 € | 50                |

\*Producto no estandarizado, pedidos bajo presupuesto, consultar con el departamento comercial.



1. Capa intermedia reforzada con malla de hilo de poliéster para dotarla de gran resistencia a la rotura.
2. Capa interna de PVC en color negro.
3. Capa exterior en PVC negro.

## Espiropres® 10 bar

Manguera multicapa de PVC plastificado, reforzada con malla de poliéster, especial para equipos de aire comprimido a presiones medias.

| Ø mm   | Cód.     | €/Mt.   | Suministro (mts.) |
|--------|----------|---------|-------------------|
| 6x12*  | 95200006 | 3,57 €  | 100               |
| 8x14*  | 95200008 | 4,25 €  | 100               |
| 10x16  | 95200010 | 4,69 €  | 100               |
| 12x18* | 95200012 | 5,34 €  | 100               |
| 16x23* | 95200016 | 8,44 €  | 50                |
| 19x27  | 95200019 | 9,78 €  | 50                |
| 25x34  | 95200025 | 13,97 € | 50                |

\*Producto no estandarizado, pedidos bajo presupuesto, consultar con el departamento comercial.



1. Capa intermedia reforzada con malla de hilo de poliéster para dotarla de gran resistencia a la rotura.
2. Capa interna de PVC en color negro.
3. Capa exterior en PVC negro.

## Espiropres® 20 bar

Manguera multicapa de PVC plastificado, reforzada con malla de poliéster, especial para equipos de aire comprimido a presiones medias.

| Ø mm  | Cód.     | €/Mt.   | Suministro (mts.) |
|-------|----------|---------|-------------------|
| 6x14  | 95400006 | 4,81 €  | 100               |
| 8x16  | 95400008 | 6,13 €  | 100               |
| 10x18 | 95400010 | 6,49 €  | 100               |
| 12x21 | 95400012 | 9,11 €  | 100               |
| 16x26 | 95400016 | 11,14 € | 50                |
| 19x29 | 95400019 | 13,00 € | 50                |
| 25x36 | 95400025 | 19,46 € | 50                |



## INDUSTRIAL - AGRÍCOLA PRESIÓN



1. Capa intermedia reforzada con malla de hilo de poliéster para dotarla de gran resistencia a la rotura.
2. Capa interna de PVC en color negro.
3. Capa exterior en PVC en color azul.

### Espiropres® 40 bar

Manguera multicapa de PVC plastificado, reforzada con malla de poliéster, especial para equipos de aire comprimido a presiones medias.

| Ø mm   | Cód.     | €/Mt.   | Suministro (mts.) |
|--------|----------|---------|-------------------|
| 8x15   | 95600008 | 5,40 €  | 100               |
| 10x17  | 95600010 | 6,20 €  | 100               |
| 12x20* | 95600012 | 8,76 €  | 100               |
| 16x24* | 95600016 | 10,98 € | 100               |
| 19x27* | 95600019 | 12,59 € | 50                |
| 25x35  | 95600025 | 20,57 € | 50                |

\*Producto no estandarizado, pedidos bajo presupuesto, consultar con el departamento comercial.



1. Doble refuerzo mallado.
2. Capa intermedia y capa interior PVC en color negro con formulación especial resistente a altas presiones.
3. Capa exterior en PVC negro.

### Pulveflex® 80 bar

Manguera de PVC con doble refuerzo de fibra de poliéster fabricada bajo tecnología patentada SINE TORSION que evita el retorcimiento de la manguera en su uso a altas presiones. Especialmente indicada para fumigación agrícola a altas presiones. Instalación en maquinaria agrícola sanitaria: atomizadores, nebulizadores y pulverizadores agrícolas.

| Ø mm  | Cód.     | €/Mt.   | Suministro (mts.) |
|-------|----------|---------|-------------------|
| 8x15  | 95890815 | 8,73 €  | 100               |
| 10x17 | 95891017 | 9,79 €  | 100               |
| 12x21 | 95891220 | 12,49 € | 100               |
| 16x27 | 95891627 | 16,21 € | 50                |
| 19x30 | 95891930 | 18,47 € | 50                |



1. Refuerzo de malla de poliéster.
2. Capa interna de PVC blanco plastificado de calidad alimentaria y sin ftalatos.
3. Capa externa de PVC plastificado de color azul de calidad alimentaria y libre de ftalatos.

### Espiroclean® 40 bar

Manguera multicapa de PVC plastificado, reforzada con malla de poliéster, especial para equipos de aire comprimido a presiones medias.

| Ø mm     | Cód.     | €/Mt.   | Suministro (mts.) |
|----------|----------|---------|-------------------|
| 12x22    | 95561222 | 10,08 € | 50-100            |
| 16x24    | 95561624 | 12,61 € | 25                |
| 19,7x28* | 95561928 | 14,49 € | 25-50             |
| 25x34    | 95562534 | 23,63 € | 25-50             |

\*Producto no estandarizado, pedidos bajo presupuesto, consultar con el departamento comercial.



## INDUSTRIAL - AGRÍCOLA PRESIÓN



1. Refuerzo de malla de poliéster.
2. Capa interna de PVC blanco plastificado de calidad alimentaria y sin ftalatos.
3. Capa intermedia de PVC plastificado de color azul de calidad alimentaria y libre de ftalatos.
4. Capa externa de PVC plastificado de color azul de calidad alimentaria y libre de ftalatos.

### Espiroclean® 80 bar

Manguera multicapa de PVC plastificado, reforzada con doble malla de poliéster, especial para equipos de aire comprimido a presiones altas.

| Ø mm   | Cód.     | €/Mt.   | Suministro (mts.) |
|--------|----------|---------|-------------------|
| 12x22* | 95761222 | 13,74 € | 25-50-100-120     |

\*Producto no estandarizado, pedidos bajo presupuesto, consultar con el departamento comercial.



1. Capa intermedia reforzada con malla de hilo de poliéster para dotarla de gran resistencia a la rotura.
2. Capa interna de PVC en color negro.
3. Capa exterior de PVC en color negro.

### R.I.A.®

Manguera multicapa de PVC flexible con refuerzo interior de hilo de poliéster trenzado para ser utilizada en extintores de incendio. Fabricadas según la norma EN 694.

| Ø int. mm | Cód.     | €/Mt.   | Suministro (mts.) |
|-----------|----------|---------|-------------------|
| 19*       | 95900019 | 4,49 €  | 20-30-40          |
| 25*       | 95900025 | 7,26 €  | 20-30-40          |
| 33*       | 95900033 | 10,88 € | 20-30-40          |

\*Producto no estandarizado, pedidos bajo presupuesto, consultar con el departamento comercial.

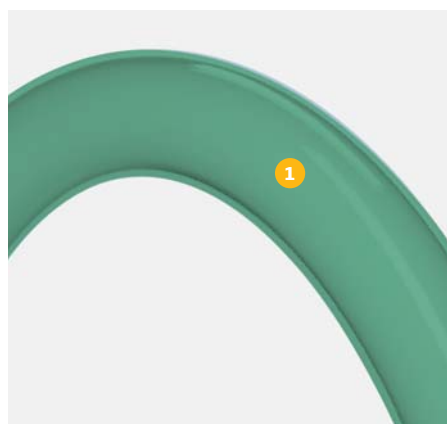

1. Tubo flexible de PVC en color verde transparente.

### Espirocristal® Gasolina

Tubo flexible monocapa de PVC plastificado transparente, con resistencia mejorada a hidrocarburos.

| Ø mm | Cód.     | €/Mt.  | Suministro (mts.) |
|------|----------|--------|-------------------|
| 4x8  | 26020408 | 4,04 € | 50                |
| 5x9  | 26020509 | 4,65 € | 50                |
| 6x10 | 26020610 | 5,30 € | 50                |
| 7x12 | 26020712 | 7,90 € | 50                |
| 8x12 | 26020812 | 6,75 € | 50                |



## INDUSTRIAL - AGRÍCOLA PRESIÓN



1. Capa intermedia reforzada con malla de hilo de poliéster de alta calidad para soportar altas presiones y dotarla de gran resistencia.
2. Capa interior de PVC transparente de uso alimentario.
3. Capa exterior de PVC transparente de uso alimentario.

### Mallatrans®

Manguera multicapa de PVC plastificado transparente, reforzada con malla de poliéster, especialmente para trasvase de líquidos alimentarios.

| Ø mm  | Cód.     | €/Mt.   | Suministro (mts.) |
|-------|----------|---------|-------------------|
| 6x12  | 24010612 | 3,57 €  | 100               |
| 8x14  | 24010814 | 4,35 €  | 100               |
| 10x16 | 24011016 | 4,82 €  | 50                |
| 12x18 | 24011218 | 5,58 €  | 50                |
| 15x21 | 24011521 | 6,60 €  | 50                |
| 19x26 | 24011926 | 9,75 €  | 50                |
| 20x28 | 24012028 | 11,98 € | 50                |
| 25x33 | 24012533 | 14,24 € | 50                |
| 30x38 | 24013038 | 16,69 € | 50                |
| 40x50 | 24014050 | 30,20 € | 25                |
| 50x64 | 24015064 | 53,63 € | 25                |



1. Capa intermedia reforzada con malla de hilo de poliéster de alta calidad para soportar altas presiones y dotarla de gran resistencia.
2. Capa interior de EVA transparente de uso alimentario.
3. Capa exterior de EVA transparente de uso alimentario.

### Mallatrans® EVA

Tubería fabricada por extrusión de compuestos de polietileno, reforzada en su interior con malla de hilos de poliéster de alta resistencia.

| Ø mm  | Cód.     | €/Mt.  | Suministro (mts.) |
|-------|----------|--------|-------------------|
| 6x12  | 24060612 | 4,42 € | 100               |
| 7x13* | 24060713 | 5,04 € | 100               |
| 8x14  | 24060814 | 5,68 € | 100               |
| 10x16 | 24061016 | 6,37 € | 50                |

\*Producto no estandarizado, pedidos bajo presupuesto, consultar con el departamento comercial.





## PISCINA - CONSTRUCCIÓN



1. Refuerzo interior de espiral de PVC rígido antichoque que le da gran consistencia.
2. PVC flexible, superficie interior y exterior totalmente lisa.

### Hidrotubo®

Tubería de PVC flexible reforzada con espiral de PVC rígido antichoque, fabricada según la norma UNE EN ISO 3994.

| Ø mm  | Cód. blanco | Cód. gris | €/Mt.   | Suministro (mts.) | Ø mm    | Cód. blanco | Cód. gris | €/Mt.    | Suministro (mts.) |
|-------|-------------|-----------|---------|-------------------|---------|-------------|-----------|----------|-------------------|
| 13x16 | 21701216    | 21501216  | 7,48 €  | 25-50             | 43x50   | 21704350    | 21504350  | 19,15 €  | 50                |
| 16x20 | 21701620    | 21501620  | 8,50 €  | 25-50             | 43x50   | 21704350    | 21504350  | 20,49 €  | 25                |
| 20x25 | 21702025    | 21502025  | 8,88 €  | 25-50             | 55x63   | 21705563    | 21505563  | 27,18 €  | 25-50             |
| 26x32 | 21702632    | 21502632  | 9,59 €  | 25-50             | 65x75   | 21706575    | 21506575  | 49,96 €  | 25-50             |
| 27x32 | 21702732    | 21502732  | 8,59 €  | 25-50             | 80x90   | -           | 21508090  | 57,92 €  | 25                |
| 34x40 | 21703440    | 21503440  | 13,03 € | 25-50             | 100x110 | -           | 21595110  | 91,96 €  | 25                |
| 35x40 | 21703540    | 21503540  | 11,40 € | 25-50             | 110x125 | -           | 21110125  | 136,53 € | 25                |



### Hidrotubo Tiras

| Ø mm  | Cód. gris   | €/Mt.   | Suministro cajas    |
|-------|-------------|---------|---------------------|
| 26x32 | 21502632150 | 11,25 € | 80 tiras x 1,5 mts. |
| 27x32 | 21502732150 | 10,04 € | 80 tiras x 1,5 mts. |
| 34x40 | 21503440150 | 15,31 € | 60 tiras x 1,5 mts. |
| 35x40 | 21503540150 | 13,33 € | 60 tiras x 1,5 mts. |
| 43x50 | 21504350150 | 22,45 € | 36 tiras x 1,5 mts. |

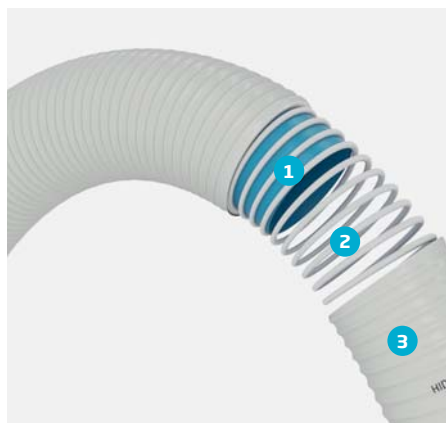

1. Capa interior con sistema PROTECT® de formulación especial. Antiabrasivo y antioxidante, aporta protección extra contra los efectos del cloro, garantizando la total resistencia al mismo en piscinas y otras instalaciones de agua clorada.
2. Refuerzo interior de espiral de PVC rígido antichoque que le da gran consistencia.
3. PVC flexible, superficie interior y exterior totalmente lisa.

### Hidrotubo® Plus

Tubería de PVC flexible reforzada con espiral de PVC rígido antichoque, fabricada según la norma UNE EN ISO 3994 y con una capa interna de formulación especial (PROTECT®) para soportar la oxidación y la abrasión en aguas con altas concentraciones de cloro.

| Ø mm  | Cód.     | €/Mt.   | Suministro (mts.) |
|-------|----------|---------|-------------------|
| 42x50 | 21754250 | 25,20 € | 25-50             |
| 55x63 | 21755563 | 31,02 € | 25-50             |



## PISCINA - CONSTRUCCIÓN

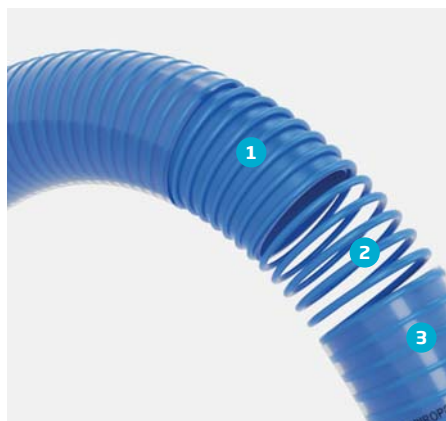

1. Capa interior con sistema PROTECT® de formulación especial. Antiabrasivo y antioxidante, aporta protección extra contra los efectos del cloro, garantizando la total resistencia al mismo en piscinas y otras instalaciones de agua clorada.
2. Refuerzo interior de espiral de PVC rígido antichoque que le da gran consistencia.
3. PVC flexible, superficie interior y exterior totalmentelisa.

### Espiropool Protect®

Tubo flexible de PVC transparente que cumple con la norma ISO 3994, con espiral ovalada rígida prácticamente indeformable y una capa interna PROTECT® para dotar de una resistencia total a la abrasión del cloro.

| Ø mm  | Cód.     | €/Mt.   | Suministro (mts.) |
|-------|----------|---------|-------------------|
| 42x50 | 21204250 | 27,71 € | 25-50             |
| 55x63 | 21205563 | 34,08 € | 25-50             |



1. Tubería realizada en base a copolímeros de etileno.

### Transflot®

Tubería autoflotante opaca muy flexible fabricada en base a copolímeros de etileno y vinilacetato.

| Ø mm | Cód.     | €/Mt.   | Suministro (mts.) | Manguitos  |
|------|----------|---------|-------------------|------------|
| 38   | 03163038 | 9,31 €  | 30                | Incluye    |
| 50   | 03163050 | 13,02 € | 30                | No incluye |



#### Manguito Incorporado

| Ø mm | Cód.     | €/ud.    | Suministro (mts.) |
|------|----------|----------|-------------------|
| 38   | 03160838 | 79,81 €  | Caja 08 mts.      |
| 38   | 03161038 | 99,73 €  | Caja 10 mts.      |
| 38   | 03161238 | 119,72 € | Caja 12 mts.      |
| 38   | 03161538 | 149,62 € | Caja 15 mts.      |

#### Manguito

| Ø mm | Cód.     | €/ud.  | Suministro (ud.) |
|------|----------|--------|------------------|
| 38   | 03200038 | 5,76 € | 1                |



## PISCINA - CONSTRUCCIÓN



1. Tubería realizada en base a copolímeros de etileno, corrugada y de perfil redondeado para mayor flotabilidad durante el servicio de trabajo.
2. Manguito giratorio 360° que evita nudos y aporta mayor libertad de movimientos.

### Transflot® Bicolor

Tubería autoflotante opaca muy flexible fabricada en base a copolímeros de etileno y vinilacetato, de estructura azul con espiral blanca y con manguito rotatorio.

| Ø mm | Cód.     | €/ud.    | Suministro (mts.) |
|------|----------|----------|-------------------|
| 38   | 03600838 | 83,01 €  | Caja 08 mts.      |
| 38   | 03601038 | 104,47 € | Caja 10 mts.      |
| 38   | 03601238 | 125,39 € | Caja 12 mts.      |
| 38   | 03601538 | 156,72 € | Caja 15 mts.      |

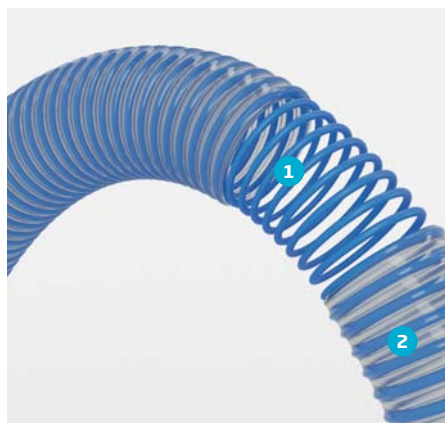

1. Refuerzo en espiral azul de polietileno de alta densidad (PEAD).
2. Tubería realizada en base a copolímeros de etileno.

### Transflot® E.A.

Tubería trasparente, autoflotante, muy flexible, fabricada en base a copolímeros de etileno con refuerzo en espiral azul de polietileno de alta densidad.

| Ø mm | Cód.     | €/Mt.   | Suministro (mts.) |
|------|----------|---------|-------------------|
| 38   | 04003038 | 10,06 € | 30                |
| 50   | 04003050 | 14,01 € | 30                |



### Manguito Azul Incorporado

| Ø mm | Cód.     | €/ud.   | Suministro (ud.) |
|------|----------|---------|------------------|
| 38   | 99107084 | 15,28 € | 1                |
| 50   | 99107085 | 17,02 € | 1                |



1. Tubería realizada en base a copolímeros de etileno.

### Espirokit Limpiafondos®

Tubería autoflotante opaca muy flexible fabricada en base a copolímeros de etileno.

| Ø mm           | Cód.     | €/Mt.   | Suministro (mts.) |
|----------------|----------|---------|-------------------|
| 38 mm          |          |         |                   |
| Largo 1 mtr.   | 03141000 | 12,62 € | 12                |
| Largo 1,5 mtr. | 03141500 | 14,81 € | 8                 |



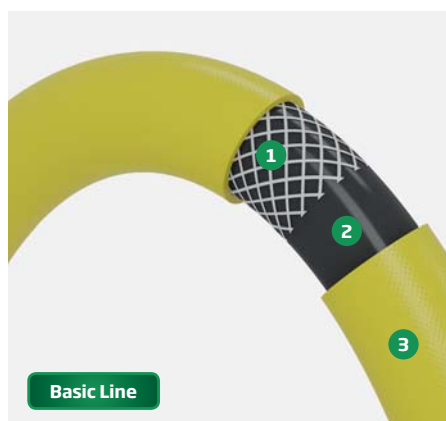

1. Capa intermedia: malla de poliéster.
2. Capa interior de PVC flexible negro.
3. Capa exterior de PVC flexible amarillo.

## Espiroaspersión®

Manguera multicapa de PVC plastificado reforzada con malla de poliéster, especial para riegos agrícolas.

| Ø int. mm | Ø int. pulg. | Cód.     | €/Mt.   | Suministro (mts.) |
|-----------|--------------|----------|---------|-------------------|
| 15*       | 5/8"         | 28001519 | 2,53 €  | 10-15-20-25-50    |
| 19        | 3/4"         | 28001923 | 3,69 €  | 25-50             |
| 25        | 1"           | 28002532 | 7,91 €  | 25-50             |
| 30        | 1 1/4"       | 28003038 | 12,59 € | 25-50             |

\*Producto no estandarizado, pedidos bajo presupuesto, consultar con el departamento comercial.

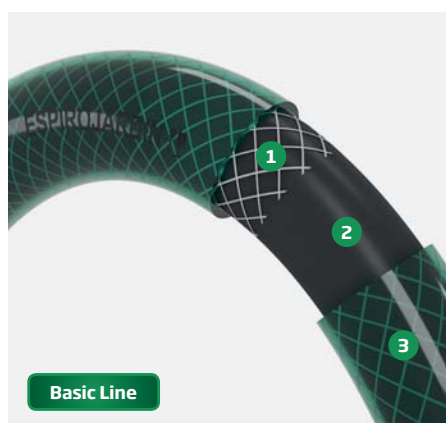

1. Capa intermedia: refuerzo de malla de hilo de poliéster.
2. Capa interior PVC negro.
3. Capa exterior de PVC verde transparente.

## Espirojardín®

Manguera multicapa de PVC flexible, reforzada con malla de poliéster, especial para riegos domésticos.

| Ø int. mm | Ø int. pulg. | Cód.     | €/Mt.   | Suministro (mts.) |
|-----------|--------------|----------|---------|-------------------|
| 15*       | 5/8"         | 25001519 | 3,20 €  | 15-20-25-50       |
| 19        | 3/4"         | 25001925 | 4,06 €  | 25-50             |
| 25        | 1"           | 25002532 | 8,33 €  | 25-50             |
| 30*       | 1 1/4"       | 25003038 | 13,26 € | 25-50             |

\*Producto no estandarizado, pedidos bajo presupuesto, consultar con el departamento comercial.



## Kit Espirojardín®

| Ø int. mm | Ø int. pulg. | Cód.     | €/ud.    | Suministro (mts.) |
|-----------|--------------|----------|----------|-------------------|
| 15        | 5/8"         | 25151519 | 80,43 €  | 15                |
| 15        | 5/8"         | 25201519 | 95,40 €  | 20                |
| 15        | 5/8"         | 25251519 | 107,60 € | 25                |



1. Capa intermedia: refuerzo de malla de hilo de poliéster.
2. Capa interior PVC azul de calidad alimentaria.
3. Capa exterior de PVC transparente.

## Espirojardín Azul®

Manguera multicapa de PVC plastificado, con refuerzo interno de malla de poliéster.

| Ø int. mm | Ø int. pulg. | Cód.     | €/Mt.   | Suministro (mts.) |
|-----------|--------------|----------|---------|-------------------|
| 15*       | 5/8"         | 25551520 | 4,25 €  | 10-15-20-25-50    |
| 19*       | 3/4"         | 25551925 | 7,49 €  | 25-50             |
| 25*       | 1"           | 25552532 | 11,49 € | 25-50             |

\*Producto no estandarizado, pedidos bajo presupuesto, consultar con el departamento comercial.





1. PVC amarillo resistente a bajas temperaturas.

## Supervinil® Rústica

Manguera monocapa de PVC plastificado con la superficie estriada, para jardinería, usos agrícolas y sistemas de bombeo.

| Ø mm   | Cód.     | €/Mt.   | Suministro (mts.) | Ø mm   | Cód.     | €/Mt.   | Suministro (mts.) |
|--------|----------|---------|-------------------|--------|----------|---------|-------------------|
| 10x14* | 27201014 | 4,08 €  | 50                | 30x38* | 27203038 | 17,44 € | 50                |
| 12x16* | 27201216 | 4,46 €  | 50                | 35x44* | 27203544 | 22,92 € | 50                |
| 15x19* | 27201519 | 5,38 €  | 50                | 40x50* | 27204050 | 28,92 € | 50                |
| 18x22  | 27201822 | 5,98 €  | 50                | 45x56* | 27204556 | 35,88 € | 50                |
| 18x23* | 27201823 | 7,24 €  | 50                | 50x62* | 27205062 | 48,09 € | 50                |
| 20x25* | 27202025 | 7,60 €  | 50                | 60x72  | 27206072 | 63,29 € | 25                |
| 25x31* | 27202531 | 10,61 € | 50                |        |          |         |                   |

\*Producto no estandarizado, pedidos bajo presupuesto, consultar con el departamento comercial.



1. Capa exterior PVC verde.
2. Capa intermedia: refuerzo de malla de hilo de poliéster.
3. Capa interior de PVC amarillo de uso alimentario.
4. Capa antitorsión de color amarillo.

## Flexijardín®

Manguera de cuatro capas de PVC plastificado reforzada con malla de poliéster y con tensor antitorsión insertado, muy flexible y manejable especial para jardinería.

| Ø int. mm | Ø int. pulg. | Cód.     | €/Mt.  | Suministro (mts.) |
|-----------|--------------|----------|--------|-------------------|
| 15        | 5/8"         | 25641519 | 4,23 € | 25-50             |
| 19        | 3/4"         | 25641923 | 6,34 € | 25-50             |
| 25        | 1"           | 25642532 | 9,86 € | 25-50             |

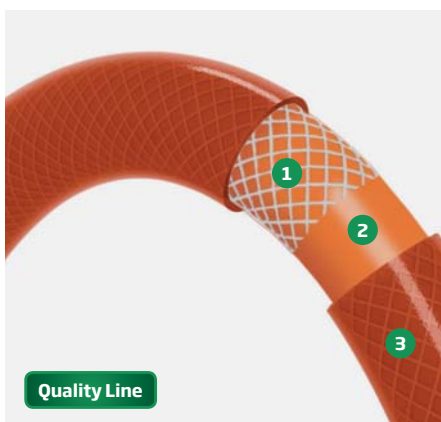

1. Manguera multicapa de PVC flexible, reforzada con malla de poliéster.
2. Capa interior de PVC flexible rojo.
3. Capa exterior de PVC flexible amarillo transparente.

## Texovinil® Roja

Manguera multicapa de PVC flexible, reforzada con malla de poliéster.

| Ø int. mm | Ø int. pulg. | Cód.     | €/Mt.  | Suministro (mts.) |
|-----------|--------------|----------|--------|-------------------|
| 15*       | 5/8"         | 25501519 | 4,49 € | 10-15-20-25-50    |
| 19        | 3/4"         | 25501925 | 5,54 € | 25-50             |
| 25*       | 1"           | 25502532 | 8,33 € | 25-50             |

\*Producto no estandarizado, pedidos bajo presupuesto, consultar con el departamento comercial.





## FERRETERÍA - SANEAMIENTO JARDINERÍA



1. Manguera monocapa de material tacto látex de uso alimentario.

### Espirolatex®

Manguera monocapa de PVC flexible.

| Ø int. mm | Ø int. pulg. | Cód.     | €/Mt.   | Suministro (mts.) |
|-----------|--------------|----------|---------|-------------------|
| 14        | 5/8"         | 31001420 | 4,07 €  | 25-50             |
| 18        | 3/4"         | 31001825 | 6,10 €  | 25-50             |
| 25        | 1"           | 31002533 | 10,17 € | 25-50             |
| 30        | 1 1/4"       | 31003038 | 11,78 € | 25-50             |

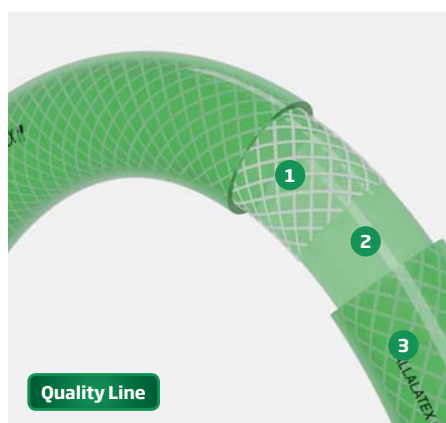

1. Capa intermedia: refuerzo de malla de hilo de poliéster.  
2. Capa interior de material tacto látex de uso alimentario.  
3. Capa exterior de material tacto látex de uso alimentario.

### MallalateX®

Manguera fabricada en PVC plastificado, con refuerzo interno de malla de poliéster.

| Ø int. mm | Ø int. pulg. | Cód.     | €/Mt.   | Suministro (mts.) |
|-----------|--------------|----------|---------|-------------------|
| 15        | 5/8"         | 32101521 | 4,72 €  | 15-20-25-50       |
| 19        | 3/4"         | 32101926 | 8,27 €  | 25-50             |
| 25        | 1"           | 32102532 | 12,69 € | 25-50             |



### Kit MallalateX®

| Ø int. mm | Ø int. pulg. | Cód.     | €/ud.    | Suministro (mts.) |
|-----------|--------------|----------|----------|-------------------|
| 15        | 5/8"         | 32151521 | 104,63 € | 15                |
| 15        | 5/8"         | 32201521 | 128,35 € | 20                |
| 15        | 5/8"         | 32251521 | 149,38 € | 25                |



1. Capa intermedia: refuerzo de malla de hilo de poliéster.  
2. Capa interior blanca de uso alimentario.  
3. Capa exterior PVC azul transparente.

### Espirgarden®

Manguera multicapa de PVC plastificado reforzada con malla de poliéster, especial para jardinería y de uso alimentario.

| Ø int. mm | Ø int. pulg. | Cód.     | €/Mt.   | Suministro (mts.) |
|-----------|--------------|----------|---------|-------------------|
| 12*       | 1/2"         | 25801216 | 3,82 €  | 25-50             |
| 15        | 5/8"         | 25801521 | 4,90 €  | 25-50             |
| 19        | 3/4"         | 25801926 | 8,58 €  | 25-50             |
| 25        | 1"           | 25802533 | 13,48 € | 25-50             |

\*Producto no estandarizado, pedidos bajo presupuesto, consultar con el departamento comercial.



### Kit Espirgarden®

| Ø int. mm | Ø int. pulg. | Cód.     | €/ud.    | Suministro (mts.) |
|-----------|--------------|----------|----------|-------------------|
| 15        | 5/8"         | 25811521 | 106,09 € | 15                |
| 15        | 5/8"         | 25821521 | 141,24 € | 20                |
| 15        | 5/8"         | 25831521 | 162,78 € | 25                |

## FERRETERÍA - SANEAMIENTO JARDINERÍA

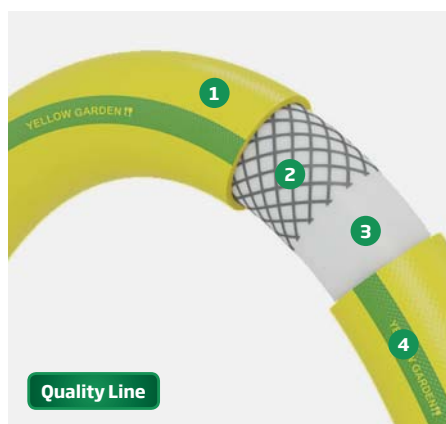

1. Capa exterior PVC amarilla.
2. Capa intermedia: refuerzo de malla de hilo de poliéster.
3. Capa interior blanca de uso alimentario.
4. Capa antitorsión en color verde.

### Yellowgarden®

Manguera multicapa de PVC plastificado reforzada con malla de poliéster, con cuarta capa, tensor especial insertado antidobleces, especial para jardinería y de uso alimentario.

| Ø int. mm | Ø int. pulg. | Cód.     | €/Mt.   | Suministro (mts.) |
|-----------|--------------|----------|---------|-------------------|
| 12*       | 1/2"         | 23121216 | 4,90 €  | 25-50             |
| 15        | 5/8"         | 23121521 | 6,55 €  | 25-50             |
| 19        | 3/4"         | 23121925 | 8,94 €  | 25-50             |
| 25        | 1"           | 23122532 | 14,11 € | 25-50             |

\*Producto no estandarizado, pedidos bajo presupuesto, consultar con el departamento comercial.

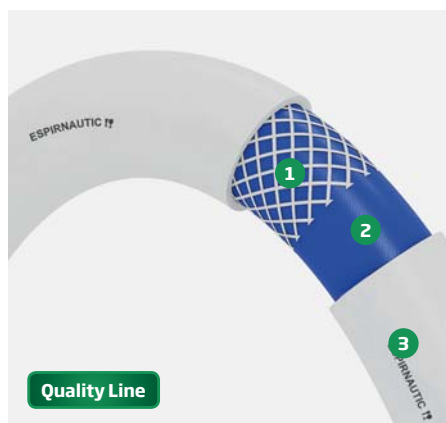

1. Capa intermedia: refuerzo de malla de hilo de poliéster.
2. Capa interior azul de uso alimentario.
3. Capa exterior PVC blanca.

### Espirnautic®

Manguera multicapa de PVC plastificado reforzada con malla de poliéster, especial para embarcaciones náuticas y de uso alimentario. Excelente flexibilidad, manejabilidad y resistencia a la rotura en el alargamiento y antidobleces.

| Ø int. mm | Ø int. pulg. | Cód.     | €/Mt.  | Suministro (mts.) |
|-----------|--------------|----------|--------|-------------------|
| 12*       | 1/2"         | 25901216 | 3,96 € | 25-50             |
| 15        | 5/8"         | 25901521 | 5,40 € | 25-50             |
| 19*       | 3/4"         | 25901926 | 9,47 € | 25-50             |

\*Producto no estandarizado, pedidos bajo presupuesto, consultar con el departamento comercial.

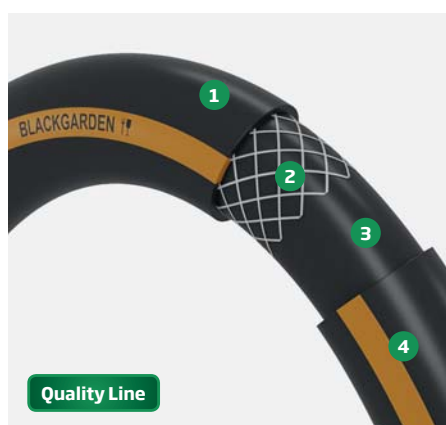

1. Capa exterior PVC negro.
2. Capa intermedia: refuerzo de malla de hilo de poliéster.
3. Capa interior cristal transparente de uso alimentario.
4. Banda antitorsión longitudinal naranja.

### Blackgarden®

Manguera multicapa de PVC plastificado, con refuerzo interno de malla de poliéster y una cuarta capa, tensor especial antidobleces, especial para jardinería en condiciones severas.

| Ø int. mm | Ø int. pulg. | Cód.     | €/Mt.  | Suministro (mts.) |
|-----------|--------------|----------|--------|-------------------|
| 12        | 1/2"         | 25701216 | 3,99 € | 50                |
| 15        | 5/8"         | 25701519 | 4,92 € | 50                |
| 19        | 3/4"         | 25701925 | 6,38 € | 50                |
| 25*       | 1"           | 25702532 | 9,62 € | 50                |

\*Producto no estandarizado, pedidos bajo presupuesto, consultar con el departamento comercial.



## FERRETERÍA - SANEAMIENTO JARDINERÍA

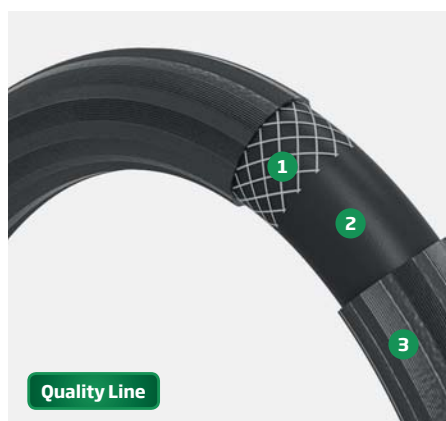

Quality Line

1. Capa intermedia: refuerzo de malla de hilo de poliéster.
2. Capa interior PVC negro.
3. Capa exterior estriada y de color negro para facilitar resistencia a los agentes atmosféricos y al desgaste.

### Aquaobra Plus®

Manguera fabricada en PVC plastificado, con refuerzo interno de malla de poliéster.

| Ø int. mm | Ø int. pulg. | Cód.     | €/Mt.  | Suministro (mts.) |
|-----------|--------------|----------|--------|-------------------|
| 15        | 5/8"         | 27001520 | 5,07 € | 50                |
| 19        | 3/4"         | 27001925 | 7,42 € | 50                |
| 25        | 1"           | 27002532 | 9,43 € | 50                |

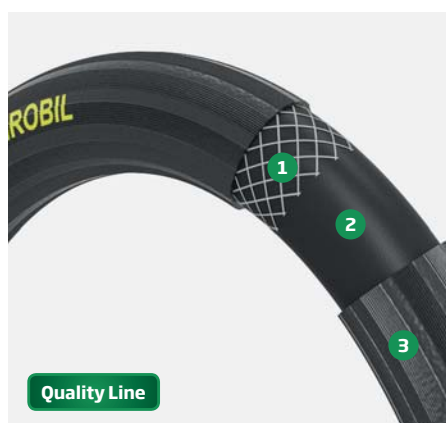

Quality Line

1. Capa intermedia: refuerzo de malla de hilo de poliéster.
2. Capa interior PVC negro.
3. Capa exterior estriada y de color negro para facilitar resistencia a los agentes atmosféricos y al desgaste en condiciones extremadamente duras de trabajo.

### Espirobil®

Manguera multicapa de PVC plastificado reforzada con malla de poliéster, especialmente indicada para uso en condiciones agresivas de trabajo debido a su gran resistencia.

| Ø int. mm | Ø int. pulg. | Cód.     | €/Mt.  | Suministro (mts.) |
|-----------|--------------|----------|--------|-------------------|
| 15        | 5/8"         | 40101519 | 5,30 € | 50                |
| 19        | 3/4"         | 40101925 | 7,79 € | 25-50             |
| 25        | 1"           | 40102532 | 9,95 € | 25-50             |



Tricoline

1. Capa intermedia blanca.
2. Malla tricotada.
3. Capa interna negra.
4. Cubierta amarilla.

### Tricoespir®

Manguera multicapa de PVC plastificado, reforzada con malla tricotada de poliéster, especial para jardinería. **10 años de garantía.**

| Ø int. mm | Ø int. pulg. | Cód.     | €/Mt.   | Suministro (mts.) |
|-----------|--------------|----------|---------|-------------------|
| 12,5*     | 1/2"         | 44101217 | 4,82 €  | 25-50             |
| 15        | 5/8"         | 44101521 | 6,08 €  | 25-50             |
| 19        | 3/4"         | 44101926 | 8,51 €  | 25-50             |
| 25        | 1"           | 44102532 | 15,98 € | 25-50             |

\*Producto no estandarizado, pedidos bajo presupuesto, consultar con el departamento comercial.







1. Capa antitorsión en color blanco.
2. Refuerzo tricotado de poliéster Espiroflex No Torsion Technology de última generación.
3. Capa azul de refuerzo.
4. Capa interior blanca de uso alimentario.
5. Capa externa de PVC muy manejable en azul transparente.

## Skyhose®

Manguera tricotada de calidad superior especial para jardinería. Uso alimentario, anti UV y antialgas. Compuesta de 5 capas y dotada de sistema especial tricotado ESPIROFLEX SINE TORSION TECHNOLOGY que la hace totalmente resistente a nudos y dobleces. **10 años de garantía.**

| Ø int. mm | Ø int. pulg. | Cód.     | €/Mt.   | Suministro (mts.) |
|-----------|--------------|----------|---------|-------------------|
| 12,5*     | 1/2"         | 44301216 | 4,89 €  | 25-50             |
| 15        | 5/8"         | 44301521 | 7,09 €  | 15                |
| 15        | 5/8"         | 44301521 | 6,83 €  | 25-50             |
| 19        | 3/4"         | 44301925 | 9,55 €  | 25-50             |
| 25        | 1"           | 44302532 | 16,87 € | 25-50             |

\*Producto no estandarizado, pedidos bajo presupuesto, consultar con el departamento comercial.



## Kit Skyhose®

| Ø int. mm | Ø int. pulg. | Cód.     | €/ud.    | Suministro (mts.) |
|-----------|--------------|----------|----------|-------------------|
| 15        | 5/8"         | 44321521 | 105,96 € | 15                |
| 15        | 5/8"         | 44331521 | 130,44 € | 20                |
| 15        | 5/8"         | 44341521 | 165,40 € | 25                |



1. Capa externa de PVC muy manejable en color amarillo.
2. Capa blanca de refuerzo.
3. Refuerzo tricotado de poliéster Espiroflex No Torsion Technology de última generación.
4. Capa blanca de refuerzo.
5. Capa interior azul transparente de uso alimentario.
6. Capa antitorsión en color azul.

## Tricogold®

Manguera tricotada de calidad superior especial para jardinería. Uso alimentario, anti UV y antialgas. Compuesta de 6 capas y dotada de sistema especial tricotado ESPIROFLEX SINE TORSION TECHNOLOGY que la hace totalmente resistente a nudos y dobleces. **10 años de garantía.**

| Ø int. mm | Ø int. pulg. | Cód.     | €/Mt.   | Suministro (mts.) |
|-----------|--------------|----------|---------|-------------------|
| 12,5*     | 1/2"         | 44201217 | 4,82 €  | 25-50             |
| 15        | 5/8"         | 44201521 | 7,09 €  | 25-50             |
| 19        | 3/4"         | 44201925 | 9,55 €  | 25-50             |
| 25        | 1"           | 44202532 | 16,87 € | 25-50             |

\*Producto no estandarizado, pedidos bajo presupuesto, consultar con el departamento comercial.



## Kit Tricogold®

| Ø int. mm | Ø int. pulg. | Cód.     | €/ud.    | Suministro (mts.) |
|-----------|--------------|----------|----------|-------------------|
| 15*       | 5/8"         | 44211521 | 105,96 € | 15                |
| 15*       | 5/8"         | 44221521 | 130,44 € | 20                |
| 15*       | 5/8"         | 44231521 | 165,40 € | 25                |

\*Producto no estandarizado, pedidos bajo presupuesto, consultar con el departamento comercial.

## FERRETERÍA - SANEAMIENTO JARDINERÍA



1. Capa externa tacto caucho.
2. Capa negra de refuerzo.
3. Refuerzo tricotado de poliéster Espiroflex No Torsion Technology de última generación.
4. Capa blanca de refuerzo.
5. Refuerzo tricotado de poliéster Espiroflex No Torsion Technology de última generación.
6. Capa interior blanca de uso alimentario.

### Ecosilver®

Manguera multicapa fabricada con PVC libre de ftalatos especialmente diseñada para jardinería doméstica. Compuesta de 6 capas y dotada de sistema especial tricotado ESPIROFLEX NO TORSION TECHNOLOGY que la hace totalmente resistente a nudos y dobleces. **10 años de garantía.**

| Ø int. mm | Ø int. pulg. | Cód.     | €/Mt.   | Suministro (mts.) |
|-----------|--------------|----------|---------|-------------------|
| 12,5      | 1/2"         | 44401216 | 5,25 €  | 25-50             |
| 15        | 5/8"         | 44401521 | 8,88 €  | 25-50             |
| 19        | 3/4"         | 44401925 | 11,96 € | 25-50             |



1. Malla tricotada.
2. Capa interna de color rojo.
3. Capa exterior amarillo transparente.

### Tricovinil®

Manguera de color rojo transparente, fabricada por extrusión de compuestos vinílicos.

| Ø int. mm | Ø int. pulg. | Cód.     | €/Mt.  | Suministro (mts.) |
|-----------|--------------|----------|--------|-------------------|
| 15*       | 5/8"         | 44111519 | 5,20 € | 25-50             |
| 19*       | 3/4"         | 44111925 | 8,28 € | 25-50             |

\*Producto no estandarizado, pedidos bajo presupuesto, consultar con el departamento comercial.





## FERRETERÍA - SANEAMIENTO SANEAMIENTO

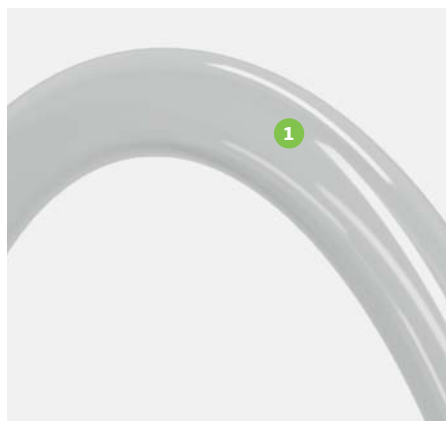

1. PVC flexible transparente de uso alimentario.

### Espirocristal®

Tubo flexible monocapa de PVC plastificado transparente, especial para la nivelación en la construcción y conducción de líquidos a baja presión.

| Ø mm  | Cód.     | €/rollo  | Suministro (mts.) | Ø mm   | Cód.     | €/rollo  | Suministro (mts.) |
|-------|----------|----------|-------------------|--------|----------|----------|-------------------|
| 2x4   | 26800204 | 142,48 € | 250               | 9x15*  | 26800915 | 224,57 € | 50                |
| 3x5   | 26800305 | 68,84 €  | 100               | 10x12  | 26801012 | 70,50 €  | 50                |
| 4x6   | 26800406 | 86,50 €  | 100               | 10x13  | 26801013 | 108,77 € | 50                |
| 4x7   | 26800407 | 101,01 € | 100               | 10x14  | 26801014 | 153,09 € | 50                |
| 5x7   | 26800507 | 51,12 €  | 50                | 12x15  | 26801215 | 160,14 € | 50                |
| 5x8   | 26800508 | 60,46 €  | 50                | 12x16  | 26801216 | 173,20 € | 50                |
| 5x9*  | 26800509 | 89,65 €  | 50                | 12x18  | 26801218 | 273,90 € | 50                |
| 6x8   | 26800608 | 52,18 €  | 50                | 13x19  | 26801319 | 252,76 € | 50                |
| 6x9   | 26800609 | 72,51 €  | 50                | 14x18  | 26801418 | 198,38 € | 50                |
| 6x10  | 26800610 | 101,72 € | 50                | 15x19  | 26801519 | 204,44 € | 50                |
| 6x12* | 26800612 | 168,16 € | 50                | 15x20  | 26801520 | 205,43 € | 50                |
| 7x9   | 26800709 | 81,57 €  | 50                | 16x20  | 26801620 | 221,56 € | 50                |
| 7x10  | 26800710 | 86,60 €  | 50                | 18x23  | 26801823 | 310,14 € | 50                |
| 7x11* | 26800711 | 101,72 € | 50                | 18x25  | 26801825 | 479,32 € | 50                |
| 7x12* | 26800712 | 152,06 € | 50                | 20x25  | 26802025 | 338,36 € | 50                |
| 7x14* | 26800714 | 232,65 € | 50                | 22x28* | 26802228 | 350,43 € | 50                |
| 8x10  | 26800810 | 60,46 €  | 50                | 25x31  | 26802531 | 508,51 € | 50                |
| 8x11  | 26800811 | 91,64 €  | 50                | 30x38  | 26803038 | 556,89 € | 50                |
| 8x12  | 26800812 | 126,89 € | 50                | 35x43* | 26803543 | 605,78 € | 50                |
| 8x14  | 26800814 | 204,44 € | 50                | 40x49* | 26804049 | 690,29 € | 25                |
| 9x11* | 26800911 | 96,68 €  | 50                | 45x55* | 26804555 | 791,50 € | 25                |
| 9x12  | 26800912 | 97,67 €  | 50                | 50x60  | 26805060 | 948,07 € | 25                |
| 9x13* | 26800913 | 135,94 € | 50                |        |          |          |                   |

\*Producto no estandarizado, pedidos bajo presupuesto, consultar con el departamento comercial.



1. Capa interior de PVC en color negro.  
2. Producto Espirogas® butano: PVC bicapa con cubierta de color naranja e interior negro.  
Producto Espirogas® MN: PVC monocapa en color blanco.

### Espirogas®

Manguera multicapa de PVC plastificado, especialmente formulado para la resistencia a hidrocarburos alifáticos, especialmente Butano y Propano a bajas presiones.



#### Espirogas® Butano

| Ø mm | Cód.     | €/Mt.  | Largo (mts.) |
|------|----------|--------|--------------|
| 9x15 | 10010915 | 3,27 € | 60           |

#### Kit Espirogas® Butano

| Ø int. mm | Cód.     | €/ud.  | Longitud (mts.) | Suministro (uds.) |
|-----------|----------|--------|-----------------|-------------------|
| 9         | 10020915 | 8,93 € | 1,50            | Caja de 50 uds.   |

#### Kit Espirogas® Butano con Regulador

| Ø int. mm | Cód.       | €/ud.   | Longitud (mts.) | Suministro (uds.) |
|-----------|------------|---------|-----------------|-------------------|
| 9         | 10020915RG | 40,96 € | 1,50            | Caja de 24 uds.   |

#### Espirogas® Ciudad M/N

| Ø int. mm | Cód.     | €/Mt.  | Largo (mts.) |
|-----------|----------|--------|--------------|
| 15x22     | 10201522 | 7,64 € | 50           |

#### Kit Espirogas® Ciudad M/N

| Ø int. mm | Cód.     | €/ud.   | Longitud (mts.) | Suministro (uds.) |
|-----------|----------|---------|-----------------|-------------------|
| 15        | 10051522 | 13,57 € | 1,50            | Caja de 35 uds.   |

## FERRETERÍA - SANEAMIENTO SANEAMIENTO



1. Refuerzo interior de espiral rígida de PVC antichoque y prácticamente indeformable.
2. PVC flexible ignífugo según normativa UL94 CLASE VO, impermeable a los gases y estanco.

### Gas Protect®

Tubería de PVC flexible reforzada con espira de PVC rígido antichoque, utilizada como vaina de protección en instalaciones de tuberías de cobre empotradas en muros.

| Ø mm  | Cód.     | €/Mt.  | Largo (mts.) |
|-------|----------|--------|--------------|
| 27x32 | 13912732 | 6,04 € | 25           |
| 32x40 | 13913240 | 7,66 € | 25           |
| 38x47 | 13913847 | 8,88 € | 25           |



1. Capa intermedia: refuerzo de malla de hilo de poliéster.
2. Capa externa: estriada en PVC de color gris.
3. Racor disponible en versión metálico o plástico.

### Carga Lavadora

Manguera fabricada por extrusión de PVC plastificado, reforzada en su interior en malla de poliéster.



#### Racor Nylon

| Largo | Cód.     | €/ud.   | Unidades |
|-------|----------|---------|----------|
| 1,50  | 20161500 | 8,73 €  | 50       |
| 2,00  | 20162000 | 10,43 € | 50       |
| 2,50  | 20162500 | 12,24 € | 40       |
| 3,00  | 20163000 | 14,11 € | 35       |

#### Embolsado + Juntas

| Largo | Cód.     | €/ud.   | Unidades |
|-------|----------|---------|----------|
| 1,50  | 20161501 | 11,73 € | 50       |
| 2,00  | 20162001 | 13,68 € | 45       |
| 2,50  | 20162501 | 15,03 € | 40       |
| 3,00  | 20163001 | 19,10 € | 35       |

#### Racor Metal

| Largo | Cód.     | €/ud.   | Unidades |
|-------|----------|---------|----------|
| 1,50  | 20171500 | 11,04 € | 50       |
| 2,00  | 20172000 | 13,21 € | 50       |
| 2,50  | 20172500 | 14,58 € | 40       |
| 3,00  | 20173000 | 17,35 € | 35       |

#### Embolsado + Juntas

| Largo | Cód.     | €/ud.   | Unidades |
|-------|----------|---------|----------|
| 1,50  | 20171501 | 13,97 € | 50       |
| 2,00  | 20172001 | 16,89 € | 45       |
| 2,50  | 20172501 | 19,83 € | 40       |
| 3,00  | 20173001 | 22,17 € | 35       |



### Descarga Lavadora

Desagüe de lavadoras y lavavajillas. Tubo de Polipropileno con terminales de conexión en caucho termoplástico.

| Largo            | Cód.     | €/ud.   | Unidades |
|------------------|----------|---------|----------|
| 1,50             | 05121500 | 6,58 €  | 100      |
| 1,80             | 05121800 | 7,31 €  | 100      |
| 2,00             | 05122000 | 7,81 €  | 50       |
| 3,00             | 05123000 | 13,20 € | 50       |
| Soporte colgador | 05120000 | 3,09 €  | 1        |



#### Embolsado + Soporte

| Largo | Cód.     | €/ud.   | Unidades |
|-------|----------|---------|----------|
| 1,50  | 05121501 | 9,68 €  | 50       |
| 1,80  | 05121801 | 10,54 € | 50       |
| 2,00  | 05122001 | 11,52 € | 50       |
| 3     | 05123001 | 15,06 € | 50       |



## Descarga Lavadora Extensible

Tubo de polipropileno con terminales de conexión en los extremos.

| Ø mm  | Cód.     | Largo          | €/ud.   | Unidades |
|-------|----------|----------------|---------|----------|
| 19x22 | 05120001 | 60 cm = 200 cm | 12,38 € | 150      |



## Desagüe Flexible Extensible para Inodoro

Tubería fabricada en PVC flexible con espiral en PVC rígido para desagües de inodoro.

| Largo   | Cód.     | €/ud.   | Ud. |
|---------|----------|---------|-----|
| 290/590 | 33230000 | 48,42 € | 15  |



1. Flexible y adaptable a la salida del inodoro con conexión a desagüe en accesorio de evacuación en Ø 90 y Ø 110.
2. Flexible y adaptable a la salida del inodoro con conexión a desagüe en accesorio de evacuación en Ø 90 y Ø 110.



## Manguito Sifón Extensible

Tubo extensible de polipropileno con manguitos inyectados para desagüe sanitario.



### Cromado

| Ø mm | Ø pulg. | Cód.     | €/ud.   | Suministro (mts.) |
|------|---------|----------|---------|-------------------|
| 32   | 1 1/4"  | 33130032 | 41,82 € | 100               |
| 40   | 1 1/2"  | 33130040 | 41,82 € | 90                |

### Metálico

| Ø mm | Ø pulg. | Cód.     | €/ud.   | Suministro (mts.) |
|------|---------|----------|---------|-------------------|
| 32   | 1 1/4"  | 33100032 | 14,82 € | 100               |
| 40   | 1 1/2"  | 33100040 | 14,82 € | 100               |

### Plástico

| Ø mm | Ø pulg. | Cód.     | €/ud.   | Suministro (mts.) |
|------|---------|----------|---------|-------------------|
| 32   | 1 1/4"  | 33120032 | 13,32 € | 100               |
| 40   | 1 1/2"  | 33120040 | 13,32 € | 100               |



## Espiroflex® Aluminio Compacto

Tubo de aluminio corrugado dedicado para aspiraciones de humos y gases de tipo doméstico e industrial y para ventilación en general.



### Estándar

| Ø mm | Cód.     | €/Mt.   | Suministro (mts.) | Ø mm | Cód.     | €/Mt.   | Suministro (mts.) |
|------|----------|---------|-------------------|------|----------|---------|-------------------|
| 80   | 02170080 | 5,75 €  | 150               | 160  | 02170160 | 11,59 € | 45                |
| 90   | 02170090 | 6,12 €  | 125               | 180  | 02170180 | 12,79 € | 30                |
| 100  | 02170100 | 6,28 €  | 100               | 200  | 02170200 | 13,95 € | 20                |
| 110  | 02170110 | 6,91 €  | 80                | 225  | 02170225 | 17,58 € | 20                |
| 120  | 02170120 | 7,53 €  | 80                | 250  | 02170250 | 20,01 € | 20                |
| 125  | 02170125 | 8,64 €  | 80                | 300  | 02170300 | 25,69 € | 10                |
| 130  | 02170130 | 9,17 €  | 60                | 350  | 02170350 | 30,60 € | 5                 |
| 140  | 02170140 | 9,71 €  | 45                | 400  | 02170400 | 36,15 € | 5                 |
| 150  | 02170150 | 10,58 € | 45                | 450  | 02170450 | 44,78 € | 5                 |

### Retractilado

| Ø mm | Cód.     | €/Mt.  | Mts. cajas | Largo pieza      |
|------|----------|--------|------------|------------------|
| 100  | 02181100 | 8,06 € | 60         | 20 cm = 1 mt.    |
| 100  | 02189100 | 8,06 € | 60         | 30 cm = 1,5 mts. |
| 100  | 02182100 | 8,06 € | 60         | 40 cm = 2 mts.   |
| 100  | 02183100 | 8,06 € | 60         | 60 cm = 3 mts.   |
| 110  | 02181110 | 9,04 € | 48         | 20 cm = 1 mt.    |
| 110  | 02189110 | 9,04 € | 48         | 30 cm = 1,5 mts. |
| 110  | 02182110 | 9,04 € | 44         | 40 cm = 2 mts.   |
| 110  | 02183110 | 9,04 € | 48         | 60 cm = 3 mts.   |
| 120  | 02181120 | 9,67 € | 48         | 20 cm = 1 mt.    |
| 120  | 02189120 | 9,67 € | 48         | 30 cm = 1,5 mts. |
| 120  | 02182120 | 9,67 € | 44         | 40 cm = 2 mts.   |
| 120  | 02183120 | 9,67 € | 48         | 60 cm = 3 mts.   |

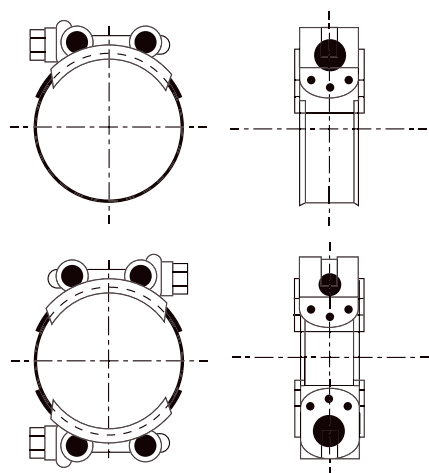

## Abrazaderas

Abrazaderas de acero al carbono con bordes redondeados y desbarbados tratadas con baño de cinc antioxidante conformes a la norma DIN-3017.

|         | REF. M6               | REF. M8   | REF. M10  | REF. RM10 | REF. M6          | REF. M8   |
|---------|-----------------------|-----------|-----------|-----------|------------------|-----------|
|         | Ø FLEJE ZINGUE W1 F20 |           |           |           | Ø FLEJE INOX. W4 |           |
|         | 20x0,8 mm             | 23x1,2 mm | 30x1,7 mm | 30x1,7 mm | 20x08 mm         | 23X1,2 mm |
|         | Ø TORNILLO            |           |           |           | Ø TORNILLO       |           |
|         | 6 mm                  | 8 mm      | 10 mm     | 10 mm     | 6 mm             | 8 mm      |
|         | RESISTENCIA           |           |           |           | RESISTENCIA      |           |
|         | 45N cm                | 180N cm   | 700N cm   | 700N cm   | 45N cm           | 180N cm   |
| 023-025 | 0,94 €                |           |           |           | 2,78 €           |           |
| 026-028 | 1,00 €                |           |           |           | 2,80 €           |           |
| 029-031 | 1,06 €                |           |           |           | 2,89 €           |           |
| 032-035 | 1,09 €                | 1,53 €    |           |           | 2,97 €           | 4,51 €    |
| 036-039 | 1,12 €                | 1,54 €    |           |           | 3,05 €           | 4,74 €    |
| 040-043 | 1,14 €                | 1,55 €    |           |           | 3,13 €           | 4,91 €    |
| 044-047 | 1,18 €                | 1,57 €    |           |           | 3,23 €           | 5,01 €    |
| 048-051 | 1,22 €                | 1,57 €    |           |           | 3,29 €           | 5,04 €    |
| 052-055 | 1,23 €                | 1,63 €    |           |           | 3,98 €           | 5,12 €    |
| 056-059 | 1,25 €                | 1,67 €    |           |           | 4,07 €           | 5,14 €    |
| 060-063 | 1,28 €                | 1,70 €    |           |           |                  | 5,20 €    |
| 064-067 | 1,35 €                | 1,78 €    |           |           |                  | 5,34 €    |
| 068-073 | 1,36 €                | 1,87 €    | 3,29 €    | 6,02 €    | 4,26 €           | 5,63 €    |
| 074-079 | 1,38 €                | 1,94 €    | 3,38 €    | 6,17 €    |                  | 5,72 €    |
| 080-085 |                       | 1,98 €    | 3,50 €    | 6,29 €    |                  | 5,80 €    |
| 086-091 |                       | 2,01 €    | 3,60 €    | 6,39 €    |                  | 5,83 €    |
| 092-097 |                       | 2,03 €    | 3,63 €    | 6,51 €    |                  | 5,95 €    |
| 098-103 |                       | 2,07 €    | 3,65 €    | 6,59 €    |                  | 6,12 €    |
| 104-112 |                       | 2,16 €    | 3,92 €    | 6,68 €    |                  | 6,79 €    |
| 113-121 |                       | 2,23 €    | 4,09 €    | 6,77 €    |                  | 6,98 €    |
| 122-130 |                       | 2,86 €    | 4,36 €    | 6,98 €    |                  | 7,12 €    |
| 131-139 |                       | 3,06 €    | 4,49 €    | 7,19 €    |                  | 7,66 €    |
| 140-148 |                       | 3,13 €    | 4,64 €    | 7,35 €    |                  | 7,90 €    |
| 149-161 |                       | 3,24 €    | 4,90 €    | 7,38 €    |                  | 8,23 €    |
| 162-174 |                       | 3,42 €    | 5,11 €    | 7,49 €    |                  | 8,59 €    |
| 175-187 |                       |           | 5,34 €    | 7,87 €    |                  | 8,83 €    |
| 188-200 |                       | 5,28 €    | 5,56 €    | 8,10 €    |                  | 9,14 €    |
| 200-220 |                       |           |           | 8,27 €    |                  |           |
| 201-213 |                       |           | 6,02 €    |           |                  |           |
| 214-226 |                       |           | 6,17 €    |           |                  |           |
| 220-240 |                       |           |           | 10,26 €   |                  |           |
| 227-239 |                       |           | 6,39 €    |           |                  |           |
| 240-252 |                       |           | 6,59 €    |           |                  |           |
| 240-260 |                       |           |           | 10,50 €   |                  |           |
| 248-260 |                       |           | 6,84 €    |           |                  |           |
| 260-280 |                       |           |           | 11,08 €   |                  |           |
| 280-300 |                       |           |           | 11,49 €   |                  |           |
| 300-325 |                       |           |           | 11,66 €   |                  |           |
| 325-350 |                       |           |           | 12,84 €   |                  |           |
| 350-375 |                       |           |           | 13,89 €   |                  |           |
| 375-400 |                       |           |           | 13,97 €   |                  |           |
| 400-425 |                       |           |           | 14,68 €   |                  |           |
| 425-450 |                       |           |           | 15,31 €   |                  |           |
| 450-475 |                       |           |           | 15,90 €   |                  |           |
| 475-500 |                       |           |           | 16,00 €   |                  |           |

### Características

- **W1** - Banda y tornillo de acero sobre carbono.
- **W2** - Banda inoxidable y tornillo de acero.
- **W4** - Banda y tornillo inoxidable.

### Aplicaciones

- Aspiraciones de humos y gases domésticos e industriales.
- 3 puntos de soldadura.
- Tornillo ISO 8,8.

### Cajas

- 100 piezas
- 50 piezas
- 25 piezas
- 15 piezas
- 10 piezas





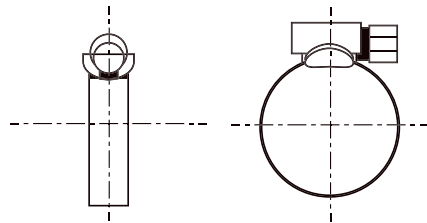

| Medida              | MZ9  | MI9  | MZ12<br>MI12 |
|---------------------|------|------|--------------|
| Ancho fleje         | 9    | 9    | 12           |
| Ancho fleje + borde | 11,5 | 11,5 | 15           |
| Dim. tornillo       | 7    | 6    | 7            |
| Altura tornillo     | 10   | 10   | 12           |
| Esp. fleje          | 0,6  | 0,6  | 0,45         |

**Calidad**

- **Clase estándar:** Fleje inoxidable con tornillo de acero.
- **Clase W4 - Inox.:** Fleje y tornillo inoxidable.

**Características**

- El sistema de fijación del tornillo evita su desplazamiento vertical en el cierre.
- Banda con el relieve redondeado.
- Resistencia 10 Nm.

**Aplicaciones**

Todo los sectores de la industria, bricolaje, termohidráulica, agrícola, ...

**Cajas**

- 100 piezas
- 50 piezas
- 25 piezas
- 10 piezas



**Abrazaderas sin fin**

Abrazaderas de acero al carbono con bordes redondeados y desbarbados tratadas con baño de cinc antioxidante conformes a la norma 3017.1.

|         | REF. MZ.9    | REF. MI.9    | REF. MZ.12    | REF. MI.12    | REF. MI.9    | REF. MI.12    |
|---------|--------------|--------------|---------------|---------------|--------------|---------------|
|         | ∅ W2         | ∅ W4         | ∅ W2          | ∅ W4          | ∅ W5         | ∅ W5          |
|         | ∅ FLEJE 9 mm | ∅ FLEJE 9 mm | ∅ FLEJE 12 mm | ∅ FLEJE 12 mm | ∅ FLEJE 9 mm | ∅ FLEJE 12 mm |
| 10-16   | 0,41 €       | 0,59 €       |               |               | 0,78 €       |               |
| 12-20   | 0,41 €       | 0,59 €       |               |               | 0,78 €       | 1,11 €        |
| 16-25   | 0,41 €       | 0,63 €       |               |               | 0,94 €       | 1,18 €        |
| 16-27   |              |              | 0,47 €        | 0,83 €        |              | 0,00 €        |
| 20-32   | 0,47 €       | 0,77 €       | 0,52 €        | 0,89 €        | 1,00 €       | 1,25 €        |
| 25-40   | 0,47 €       | 0,88 €       | 0,52 €        | 0,96 €        | 1,11 €       | 1,25 €        |
| 30-45   |              | 0,88 €       |               |               | 1,16 €       | 1,35 €        |
| 32-50   |              |              | 0,59 €        | 1,04 €        | 1,18 €       | 1,40 €        |
| 40-60   | 0,59 €       | 0,98 €       | 0,63 €        | 1,11 €        | 1,25 €       | 1,55 €        |
| 50-70   |              |              | 0,77 €        | 1,15 €        | 1,35 €       |               |
| 60-80   | 0,61 €       |              | 0,83 €        | 1,39 €        | 1,35 €       |               |
| 70-90   | 0,66 €       | 1,12 €       | 0,89 €        | 1,52 €        | 1,40 €       | 1,80 €        |
| 80-100  | 0,78 €       | 1,21 €       | 0,96 €        | 1,57 €        | 1,55 €       | 1,88 €        |
| 90-110  | 0,78 €       | 1,30 €       | 1,04 €        | 1,70 €        | 1,66 €       | 1,98 €        |
| 100-120 | 0,88 €       | 1,39 €       |               |               | 1,71 €       | 2,03 €        |
| 110-130 | 0,90 €       | 1,40 €       | 1,12 €        | 1,86 €        | 1,80 €       | 2,19 €        |
| 130-150 |              |              | 1,30 €        | 2,03 €        | 1,98 €       | 2,35 €        |
| 140-160 |              |              | 1,39 €        | 2,09 €        | 2,14 €       | 2,51 €        |
| 160-180 |              |              | 1,44 €        | 2,31 €        | 2,28 €       | 2,60 €        |
| 170-190 |              |              | 1,52 €        |               | 2,42 €       | 2,90 €        |
| 180-200 |              |              |               | 2,51 €        |              | 3,05 €        |
| 190-210 |              |              | 1,60 €        |               | 2,53 €       | 3,45 €        |
| 210-230 |              |              | 1,70 €        | 2,84 €        | 2,83 €       |               |
| 220-240 |              |              | 1,86 €        | 2,90 €        |              |               |
| 240-260 |              |              | 1,90 €        | 3,08 €        | 3,05 €       |               |
| 250-270 |              |              | 1,99 €        |               | 3,38 €       |               |
| 260-280 |              |              |               | 3,28 €        |              |               |
| 280-300 |              |              | 2,03 €        | 5,25 €        |              |               |
| 300-320 |              |              | 2,42 €        | 5,47 €        |              |               |
| 310-330 |              |              | 2,58 €        | 5,60 €        |              |               |
| 330-350 |              |              | 2,69 €        | 5,80 €        |              |               |
| 350-370 |              |              | 2,84 €        | 5,88 €        |              |               |
| 370-400 |              |              | 3,00 €        |               |              |               |

# Recomendaciones

Dar el mejor servicio a nuestros clientes es una de las prioridades de Espiroflex. Nuestro objetivo no sólo se basa en entregar un producto de alta calidad sino asesorar a nuestros clientes en el uso y manipulación de este para lograr una mejor experiencia.



## Advertencias de uso

- ▶ Evitar tensiones y fuerzas mecánicas que puedan **deformar y/o dañar** la estructura.
- ▶ Utilizar **fittings y racores adecuados** al diámetro y a las necesidades.
- ▶ Utilizar siempre a **presión de trabajo señalada en especificaciones**.
- ▶ Utilizar los rangos de **temperatura** especificados en **función del material**.
- ▶ **Respetar el radio de curvatura** (especificación).
- ▶ Utilizar el **producto adecuado** en función de las **necesidades requeridas**.



## Almacenaje

- ▶ Almacenar el **mínimo tiempo posible** (rotación de stock).
- ▶ Evitar el **contacto con otros productos no adecuados** (ver listado de incompatibilidades).
- ▶ **No almacenar al sol ni a altas temperaturas**.
- ▶ **Controlar la existencia de roedores y/o termitas**.
- ▶ El **etiquetaje** debe ser **correcto**.
- ▶ **Manipulación adecuada**.
- ▶ **Apertura del embalaje cuidadosa**.
- ▶ Almacenamiento en superficies adecuadas.
- ▶ Apilado y altura en función del tamaño reseñado en la especificación de cada producto.



Ante cualquier duda, consultar con el equipo técnico de Espiroflex.



## Montaje

- ▶ Debe ser **montado** correctamente **por profesionales**.
- ▶ **Evitar torsión, tensión o vibraciones.**
- ▶ **Evitar sobrepresión** (golpe de ariete).
- ▶ Instalaciones:
  1. Fijas (comprobar sujeción).
  2. Móviles (comprobar la longitud adecuada).
  3. Si hay carga eléctrica utilizar tubos antiestáticos.
- ▶ Llevar un **mantenimiento adecuado** y sustituir cuando se visualicen defectos tales como:
  - fisuras
  - abrasiones
  - bultos
  - daños de cualquier tipo y/o fugas.



## Destrucción o eliminación

- ▶ Eliminar **adecuadamente a la legislación** en función del tipo de producto.

## CONDICIONES GENERALES DE VENTA



### **Pedido mínimo 150 €**

Espiroflex, S.A. se acoge a partir del 1 de enero de 2011 a la nueva normativa de pagos según la ley 15/2010 del 15 julio 2010.



### **Transporte:**

- Portes pagados en pedidos superiores a 800 €.
- Pedidos inferiores a 800 €. Cargo portes en factura. Excepto Baleares que serán de 1.200 €.
- Ceuta y Melilla mercancía puesta al consignatario en península.
- Los envíos con destino Canarias serán 1.200 € portes pagados.
- Los envíos con destino extranjero serán a cargo del cliente.



### **Devoluciones:**

- La mercancía devuelta que sea preciso reembalaje, se efectuará en recargo de un 20% por depreciación del producto.



### **Reclamaciones:**

- Las reclamaciones que se efectúen por mercancía defectuosa, tendrán un máximo de 30 días a la recepción de la misma, y las que sean por causa del transporte tendrán un máximo de 15 días.

## PARA CONSULTAS Y PEDIDOS A TRAVÉS DE NUESTRA PÁGINA WEB



[www.espiroflex.com](http://www.espiroflex.com)



[pedidos@espiroflex.com](mailto:pedidos@espiroflex.com)

## CERTIFICADOS ISO 9001:2019



# ESPIROFLEX

### **Espiroflex, S.A.**

C/ Vic s/n · Pol. Ind. La Florida · Sta. Perpétua de Mogoda  
08130 Barcelona (Spain) · T. (+34) 93 560 24 00  
[info@espiroflex.com](mailto:info@espiroflex.com) · [www.espiroflex.com](http://www.espiroflex.com)



**ANIVERSARIO  
ANNIVERSARY  
1995 • 2020**