



# TARIFA



\*Salvo Excepciones

a partir del 1  
de septiembre 2024

# Red comercial 2024



## JEFE NACIONAL DE VENTAS

Sr. Pedro Romero  
Telf: 658 891 606  
E-mail: promero@deltadores.es

## ANDALUCÍA Y EXTREMADURA

Sr. Enrique Romero  
Telf: 670 644 088  
E-mail: e.romero@diterco.com

Sr. Manuel Gómez  
Telf: 666 586 647  
E-mail: m.gomez@diterco.com

## ARAGÓN

Sr. Iñigo Sanz  
Telf: 660 448 994  
E-mail: inigosanz@hotmail.com

## CANTABRIA, PAÍS VASCO, NAVARRA Y LA RIOJA

Sr. David San José  
Telf: 635 049 434  
E-mail: dsanjose@deltadore.es

## BARCELONA NORTE, GIRONA Y ANDORRA

Sr. César Belmonte  
Telf: 607 087 161  
E-mail: cbelmonte@deltadore.es

## BARCELONA SUR, TARRAGONA Y LLEIDA

Sr. Víctor Azcona  
Telf: 682 891 415  
E-mail: vazcona@deltadore.es

## CASTILLA LA MANCHA (Excepto Guadalajara)

Sr. Javier Martín  
Telf: 627 469 200  
E-mail: javiermartin@representacionemartin.es

## PORTUGAL

Global Light  
Telf: +351 932024901  
E-mail: comercial@gwk.pt

## PRESCRIPCIÓN CATALUÑA

Sr. Juan Cruz Lacarra  
Telf : 650 224 548  
E-mail: jclacarra@deltadore.es

## CASTILLA Y LEÓN

Sr. Miguel Ángel Berrocal  
Telf: 644 336 103  
E-mail: mberrocal@deltadore.es

## GALICIA Y ASTURIAS

Sr. Carlos Adarraga  
Telf: 649 192 483  
E-mail: c.adarraga@gmail.com

## ISLAS CANARIAS

Sr. Fernando Santana  
Telf: 609 519 083  
E-mail: fsantana@grupofabricantesic.es

## ISLAS BALEARES

Sr. Joan Pep Juan  
Telf: 650 447 087  
E-mail: joanpepjuan@jprepresentacions.es

## MADRID OESTE

Sr. José Luis Fernández  
Telf: 635 692 876  
E-mail: jlfernandez@deltadore.es

## MADRID ESTE Y GUADALAJARA

Sr. Omar Espinosa  
Telf: 630 283 934  
E-mail: oespinosa@deltadore.es

## LEVANTE Y MURCIA

Sr. Salvador Martínez  
Telf: 691 889 450  
E-Mail: smartinez@deltadore.es

# Sumario

---

## Térmica

Termostatos para calefacción y climatización	4
Termostatos programables para calefacción y climatización	7
Termostato programable Bus	7
Termostato de ambiente	7
Termostato para convector eléctrico	8
Cabezal Termostático	8
Regulador	9
Telemandos telefónicos	10
Racionalizador	10
Contaje	10
Equipos periféricos	10
Receptor	11
Detectores X2D	11
Accesorios	11

## Automatismos

Receptores	12
Emisores	14
Packs automatismos iluminación	15
Accesorios	15
Receptores persianas motorizadas	16
Emisores persianas motorizadas	16
Packs automatismos persianas	16
Packs motorización Radio	17

## Seguridad

Central Sirena Radio	18
Packs alarma Radio	18
Detectores Radio	18
Vídeo Vigilancia	20
Telemandos	20
Señalización Radio	20
Accesorios y Repuestos	21
Mando	22
Transmisores telefónicos	22
Accesorio	22

## Domótica

Pasarelas	23
Gestión bioclimática	23

## Índices

POR CÓDIGO DE PRODUCTO	24
POR NOMBRE DE PRODUCTO	27

## Condiciones generales de venta



## Termostatos para calefacción y climatización

### Termostatos electrónicos filares



#### Minor 12

Para suelo radiante - Semiempotrable - Pantalla retroiluminada  
 - 4 modos de funcionamiento : Confort, Economía, Antihelada, Paro  
 - Elección de la medida de temperatura - Salida por contacto 10A  
 - Alimentación 230V - Sonda de suelo opcional

6151055

109,00 €

#### Sonda de suelo para Minor 12 (opcional)

Sonda de suelo 10KΩ

6300037

30,00 €



#### Tybox 21

Para calefacción - Ajustes por teclas - Pantalla retroiluminada  
 - 4 modos de funcionamiento : Confort, Economía, Antihelada, Paro  
 - Alimentación por pilas suministradas

6053034

63,00 €



#### Tybox 51

Para climatización - Ajustes por teclas - Pantalla retroiluminada  
 - 3 modos de funcionamiento : Calor (heat), Frío (cool), Paro  
 - Alimentación por pilas suministradas

6053036

72,00 €



#### Tybox 31

Para calefacción - Selector de temperatura - Pantalla retroiluminada  
 - 4 modos de funcionamiento : Confort, Economía, Antihelada, Paro  
 - Visualización de la temperatura ambiente y de consigna  
 - Alimentación por pilas suministradas

6053001

80,00 €

#### Embellecedor Mural (opcional)

Embellecedor mural para Tybox 31  
 - Dimensiones : 160 x 180 x 5 mm

6050566

12,00 €

### Termostatos electrónicos radio



#### Tybox 33

Para calefacción - Selector de temperatura - Pantalla retroiluminada  
 - 4 modos de funcionamiento : Confort, Economía, Antihelada, Paro  
 - Visualización de la temperatura ambiente y de consigna  
 - Alimentación módulo de ambiente por pilas suministradas  
 - Receptor 230V - Suministrado con cable de 2m

6053002

189,00 €

#### Tybox 35 - Emisor de Tybox 33

Termostato electrónico Radio con pantalla digital y selector de temperatura para la calefacción - Alimentación por pilas suministradas

6053017

95,00 €



Código

P.V.P



## Termostatos radio, para calefacción o climatización, compatibles con gama Tydom

	<b>Tybox 5300 para calefacción / climatización de 1 hasta 8 zonas</b>	<ul style="list-style-type: none"> <li>- 1 zona - Ampliable a 8 zonas</li> <li>- Termostato radio para CALEFACCIÓN o CLIMATIZACIÓN</li> <li>- 1 sonda de ambiente : Alimentación por pilas suministradas</li> <li>- Pantalla retroiluminada - 1 Receptor : Alimentación 230V</li> <li>- 1 salida contacto seco 5A - Suministrado con cable</li> <li>- Compatible con Tydom</li> </ul>	<p>6053082</p>	<p><b>186,00 €</b></p>
	<b>Pack Tybox 5300 conectado</b>	<ul style="list-style-type: none"> <li>- Pack calefacción compuesto por 1 Tybox 5300 y 1 Tydom Home</li> </ul>	<p>6053084</p>	<p><b>295,00 €</b></p>
	<b>Tybox 2300 para calefacción de 1 hasta 8 zonas</b>	<ul style="list-style-type: none"> <li>- 1 zona - Ampliable a 8 zonas</li> <li>- Termostato radio para CALEFACCIÓN</li> <li>- 1 sonda de ambiente : Alimentación por pilas suministradas</li> <li>- Pantalla retroiluminada - 1 Receptor : Alimentación 230V</li> <li>- 1 salida contacto seco 5A - Suministrado con cable</li> <li>- Compatible con Tydom</li> </ul>	<p>6053081</p>	<p><b>175,00 €</b></p>
	<b>Tybox 5150 para climatización de 1 única zona</b>	<ul style="list-style-type: none"> <li>- 1 única zona (No ampliable)</li> <li>- 1 sonda de ambiente : Alimentación por pilas suministradas</li> <li>- Pantalla retroiluminada - 1 Receptor : Alimentación 230V</li> <li>- 2 salidas contacto seco 5A (change over + maniobra)</li> <li>- Suministrado con cable</li> </ul>	<p>6050622</p>	<p><b>197,00 €</b></p>
	<b>Tybox 510I (Emisor)</b>	<p>Sonda de ambiente - Emisor del Tybox 2300 y 5300</p> <ul style="list-style-type: none"> <li>- Alimentación por pilas suministradas</li> </ul>	<p>6300045</p>	<p><b>125,00 €</b></p>
	<b>Tybox 510I (Emisor) - Color ANTRACITA</b>	<p>Sonda de ambiente - Emisor del Tybox 2300 y 5300</p> <ul style="list-style-type: none"> <li>- Color Antracita</li> <li>- Alimentación por pilas suministradas</li> </ul>	<p>6300052</p>	<p><b>130,00 €</b></p>

## Termostato radio, para calefacción o climatización, compatible con Tydom y Tywell

	<b>Tywell 2050</b>	<p>Termostato de ambiente radio para calefacción, bomba de calor (reversible y no reversible) y válvulas</p> <ul style="list-style-type: none"> <li>- Permite activar y desactivar la gestión automática de las persianas y estores cuando está asociado a una pasarela Tydom o Tywell</li> </ul>	<p><b>Nuevo</b> Durante segundo semestre</p>	<p>6702005</p>	<p><b>209,00 €</b></p>
--	--------------------	---------------------------------------------------------------------------------------------------------------------------------------------------------------------------------------------------------------------------------------------------------------------------------------------------	----------------------------------------------------------	----------------	------------------------



		Código	P.V.P
<b>Termostatos de ambiente filares para calefacción, compatibles con gama Tydom</b>			
	<b>Tybox 5000 para una única zona de calefacción</b> Termostato de ambiente filar - Alimentación por pilas suministradas - Sólo 1 zona de calefacción, sin posibilidad de ampliación, no zonifica	6050636	<b>120,00 €</b>
	<b>Pack Tybox 5000 Conectado para una única zona de calefacción</b> Pack calefacción filar compuesto por 1 Tybox 5000 y 1 Tydom Home - Sólo 1 zona de calefacción, sin posibilidad de ampliación, no zonifica	6050661	<b>235,00 €</b>

## Receptores radio, compatibles con gama Tydom



### RF 4890 para suelo radiante eléctrico

Receptor Radio para suelo radiante eléctrico - 1 salida 10A  
- Opción de sonda limitadora ref. 6300037 (ver en pág.11)

6050615 **125,00 €**



### RF 6420 para calefacción

Receptor de mando general para caldera o bomba de calor no reversible  
(Compatible con Tybox 2300 y 5300)

6050567 **115,00 €**



### RF 6450 para climatización

Receptor de mando change-over para bomba de calor reversible  
(Compatible con Tybox 5300)

6050568 **121,00 €**



### RF 6050 +

- Receptor radio para sistema mono/multizona, climatización por conductos, caldera, bomba de calor, válvula o circulador  
- Alimentación 230V - 1 salida contacto conmutado  
(Para instalaciones con Tybox 5300, Tybox 5101)

6050679 **119,00 €**

## Termostatos para calefacción y climatización (cont.)

### Termostatos electrónicos modulares



### TIC-2 DIGIT - 1 consigna (-9,5°C a + 90°C)

1 salida + 1 entrada de sonda  
Sonda no suministrada, (ver sondas en pág. 11)

6150023 **230,00 €**



### T2S + 2C DIGIT - 2 consignas (-9,5°C a + 90°C)

2 salidas + 1 entrada reducción + 1 entrada de sonda  
Sonda no suministrada, (ver sondas en pág. 11)

6150024 **230,00 €**



### T3S DIGIT - 3 consignas (-9,5°C a + 90°C)

1 salida + 2 entradas reducción + 1 entrada de sonda  
Sonda no suministrada, (ver sondas en pág. 11)

6150025 **265,00 €**

### Sonda multifunción recomendada

Ver sondas en pág. 11

6300002 **32,00 €**



## Termostatos programables para calefacción y climatización

### Termostatos programables filares



#### Tybox 117+

Para calefacción - Pantalla retroiluminada - Programación de 2 consignas (Confort, Economía) por día + Antihelada + Paro  
 - Programación diaria o semanal - Programa por pasos de 1/4 hora, 1/2 hora o por hora - Programas horarios preconfigurados  
 - Alimentación por pilas suministradas

6053072

**119,00 €**



#### Tybox 417

Para climatización - Pantalla retroiluminada  
 - 3 modos de funcionamiento : Calor (heat), Frío (cool), Paro  
 - Programación de 2 consignas (Confort, Economía) por día  
 - Programación diaria o semanal  
 - Programa por pasos de 1/4 hora, 1/2 hora o por hora  
 - Alimentación por pilas suministradas

6053026

**167,00 €**

#### Embellecedor Mural (opcional)

Embellecedor mural para Tybox 117+ y Tybox 417  
 - Dimensiones : 160 x 180 x 5 mm

6050566

**12,00 €**

### Termostatos programables radio



#### Tybox 137+

Para calefacción - Pantalla retroiluminada - Programación de 2 consignas (Confort, Economía) por día + Antihelada + Paro  
 - Programación diaria o semanal - Programa por pasos de 1/4 hora, 1/2 hora o por hora - Programas horarios preconfigurados  
 - Alimentación módulo de ambiente por pilas suministradas  
 - Receptor 230V - Suministrado con cable de 2m

6053073

**243,00 €**



#### Tybox 437

Para climatización - Pantalla retroiluminada  
 - 3 modos de funcionamiento: Calor (heat), Frío (cool), Paro  
 - Programación de 2 consignas (Confort, Economía) por día  
 - Programación diaria o semanal - Programa por pasos de 1/4 hora, 1/2 hora o por hora - Alimentación módulo de ambiente por pilas suministradas  
 - Receptor 230V

6053027

**310,00 €**

## Termostato de ambiente

### Termostato de ambiente filar



#### Tybox II

Termostato de ambiente mecánico filar «ToR»  
 - Alimentación 230V  
 - Contacto seco 16A

Reemplaza  
 Tybox 10  
 6053038

6053088

**35,00 €**



## Termostato para convector eléctrico

### Termostato de ambiente para convectores eléctricos. Compatible con Tydom



#### Minor I000

Termostato de ambiente radio para regulación de convectores eléctricos en el control de potencia - Alimentación por pilas suministradas  
- Consultar receptores compatibles en pág. 10

6151058

**110,00 €**

## Cabezal Termostático



#### Cabezal Termostático TRV I.O

Funciona con todo tipo de radiadores de agua conectados  
- Alimentación por pilas suministradas  
- Compatible con TYDOM

6050648

**99,00 €**



#### TRV I.O + Adaptadores

Funciona con todo tipo de radiadores de agua conectados  
Con los adaptadores se puede acoplar a cualquier radiador  
- Incluye : 1 cabezal termostático TRV 1.0, 1 adaptador Far (Danfoss RA), 1 adaptador Caleffi (series 338, 339, 401, 402 y 455), 1 adaptador Giacomini (R468 H M30X1,5 compatible con Baxi)  
- Alimentación por pilas suministradas  
- Compatible con TYDOM

6050677

**105,00 €**



#### Pack Conectado TRV I.O

Permite gestionar los cabezales termostáticos a distancia, desde la aplicación Tydom  
- Incluye : 2 cabezales termostáticos TRV 1.0, 2 adaptadores Far (Danfoss RA), 2 adaptadores Caleffi (series 338, 339, 401, 402 y 455), 2 adaptadores Giacomini (R468 H M30X1,5 compatible con Baxi) y 1 Tydom Home  
- Alimentación de los cabezales por pilas suministradas

6050678

**285,00 €**

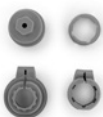

#### Kit Adaptadores TRV I.O

Kit 4 adaptadores TRV 1.0 para Danfoss RA, RA VL, RAV y M28x1,5

6050670









**18,00 €**





## Regulador

### Regulador para climatización/suelo radiante

	<b>Delta 8000 BT Módulo técnico</b> Módulo técnico para sistema Delta 8000 hasta 8 zonas - Alimentación 230V	6053048	<b>305,00 €</b>
	<b>Delta 8000 RF</b> Receptor Radio/pasarela para sistema Delta 8000 - Alimentación por BUS 24V	6053049	<b>95,00 €</b>
	<b>Delta 8000 TA RF</b> Termostato radio de ambiente para sistema Delta 8000 - Alimentación por pilas suministradas	6053050	<b>145,00 €</b>
	<b>Delta 8000 TAP RF</b> Termostato de ambiente programable radio para sistema Delta 8000 - Alimentación por pilas suministradas	6053051	<b>200,00 €</b>
	<b>Delta 8000 TA BUS</b> Termostato de ambiente para sistema Delta 8000 - Alimentación por BUS 24V	6053052	<b>145,00 €</b>
	<b>Delta 8000 TAP BUS</b> Termostato de ambiente programable por BUS para sistema Delta 8000 - Alimentación por BUS 24V	6053053	<b>200,00 €</b>
	<b>Delta 8000 Master</b> Programación radio centralizada o por zona (hasta 8 zonas) - Alimentación por pilas suministradas	6053054	<b>206,00 €</b>
	<b>Pack Delta 8000 RF</b> Programación y regulación de 4 zonas para calefacción o climatización - Incluye : 1 módulo técnico Delta 8000, 1 pasarela radio Delta 8000 RF, 4 termostatos de ambiente Radio Delta 8000 TA RF y 1 pasarela domótica Tydom Home	6053069	<b>945,00 €</b>
	<b>Pack Delta 8000 BUS</b> Programación y regulación de 4 zonas para calefacción o climatización - Incluye : 1 módulo técnico Delta 8000, 1 pasarela radio Delta 8000 RF, 4 termostatos de ambiente Delta 8000 TA BUS y 1 pasarela domótica Tydom Home	6053070	<b>945,00 €</b>

### Sondas de entrada

<b>Sonda CTN</b> Cierra el circuito si el agua está muy fría o muy caliente	6300049	<b>67,00 €</b>
<b>Sonda de condensación</b> Cierra el circuito si detecta condensación	6300050	<b>76,00 €</b>



## Telemandos telefónicos

### Telemandos telefónicos 2 vías



#### Typhone 2 SV

Mural - Mando sobre 2 contactos secos 2A  
- Síntesis vocal - Alimentación 230V

Hasta  
fin de  
existencias

6201026

**410,00 €**

## Racionalizador

### Racionalizador universal



#### GP 50

Racionalizador cascado@cíclico® o en cascada sobre 3 salidas "no prioritarias"  
- 15A, 230V - Medida por T.I. externo (suministrado), para red monofásica  
Para conexión a red trifásica añadir 2 T.I. (ver T.I. adicional (ref.: 6330004) en pág.11)

6100024

**280,00 €**

## Contaje

### Indicadores de consumo



#### Tywatt 30

Para instalaciones monofásicas - Suministrado con 1 T.I. de medida  
- Ver T.I. adicional (ref. 6330004) en pág.11

6110002

**135,00 €**



#### Tywatt TRI

Para instalaciones trifásicas - Suministrado con 3 T.I. de medida  
- Ver T.I. adicional (ref. 6330004) en pág.11

6110010

**215,00 €**



#### Tywatt 5450

Indicador de consumo conectado vía radio a través de TYDOM 1.0/  
Home/Pro (hasta 70A) - Suministrado con 1 T.I. Open de medida  
- Ver T.I. Open adicional (ref.6301037) en pág. 11 - Instalación en  
carril DIN (1 módulo)

6110042

**115,00 €**

## Equipos periféricos

### Receptores Radio 16 A (asociar con Minor 1000)



#### Receptor 6620

Salida de cable de contacto alimentada 16A

6050638

**115,00 €**



#### Receptor 6630

Salida terminal contacto alimentada 16A

6050640

**115,00 €**



#### Receptor 6640

Salida terminal contacto seco 16A

6050641

**115,00 €**



## Sondas CTN IK Ohms a +25°C

Sonda exterior	6300001	65,00 €
Sonda multifunción	6300002	32,00 €
Sonda ambiente superficie autoadhesiva	6300003	75,00 €
Sonda limitadora	6300004	65,00 €
Sonda ambiente semiempotrada	6300026	85,00 €

## Sondas CTN IOK Ohms a +25°C

Sonda de suelo (para Minor I2)	6300037	30,00 €
--------------------------------	---------	---------

## Sondas Radio

Sonda exterior Radio ( X2D)	6300036	120,00 €
Tysense Thermo Sonda de temperatura exterior vía radio X3D	6300048	105,00 €

## Transformadores de intensidad

T.I. Transformador de intensidad para GP50, Tywatt Tri y Tywatt 30	6330004	25,00 €
T.I. Open Transformador de intensidad sólo compatible con Tywatt 5450	6301037	30,00 €

## Accesorios

### Embellecedores de colores para gama 5000

Embellecedor Bronce Para modelos 5000, 5100.....	6200277	12,00 €
Embellecedor Gris Para modelos 5000, 5100.....	6200279	12,00 €



## Receptores





### Para iluminación ON / OFF

	<b>Tyxia 5610</b> Receptor nanomódulo Marcha/Paro 1 vía - Alimentación 230V	6351400	<b>76,00 €</b>
	<b>Tyxia 5612</b> Receptor nanomódulo para interruptor Marcha/Paro - 2 vías Marcha/Paro - Alimentación 230V, 50Hz, 0,9VA	6351906	<b>128,00 €</b>
	<b>Tyxia 480I</b> Micromódulo receptor - Función Marcha/Paro + Temporización 1 salida contacto seco 10A Para potencia iluminación ver tabla en pág. 13	6351110	<b>110,00 €</b>
	<b>Tyxia 481I</b> Micromódulo receptor - Función Marcha/Paro + Temporización 1 salida alimentada 10A Para potencia iluminación ver tabla en pág. 13	6351107	<b>110,00 €</b>
	<b>Tyxia 6610</b> Interruptor/receptor para control de lámparas de sobremesa - Alimentación 230V-50Hz -2VA	6351376	<b>100,00 €</b>
	<b>Enchufe inteligente</b> Enchufe inteligente F (EU), 16A y alimentación 230V/50HZ, con medidor de consumo e histórico - Gestión de una iluminación o equipo eléctrico en ON/OFF desde el enchufe, smartphone o por voz - Seguimiento e histórico de consumos desde un smartphone - Compatible con Tydom Home y Tydom Pro - Repetidor Zigbee	6353010	<b>52,00 €</b>

### Para iluminación ON/OFF en carril DIN

	<b>Tyxia 4910</b> Micromódulo receptor modular Marcha/Paro - Temporizador regulable de 10 min. a 2 horas - Función preaviso del apagado - 1 salida 10A carga resistiva y 2A carga inductiva - Instalación en carril DIN - Alimentación 230V - Para potencia iluminación ver tabla en pág. 13	6351386	<b>105,00 €</b>
-------------------------------------------------------------------------------------	----------------------------------------------------------------------------------------------------------------------------------------------------------------------------------------------------------------------------------------------------------------------------------------------------------	---------	-----------------

### Para regulación de la iluminación

	<b>Tyxia 5640</b> Receptor nanomódulo - Función Marcha/Paro/Regulación - 1 salida Alimentación Fase/Neutro Hasta 150W en función de la carga Para potencia iluminación ver tabla en pág. 13	6351413	<b>110,00 €</b>
	<b>Tyxia 5650</b> Receptor nanomódulo - Función Marcha/Paro/Regulación - 1 salida Alimentación por la carga sin neutro Hasta 150W en función de la carga Para potencia iluminación ver tabla en pág. 13	6351414	<b>110,00 €</b>
	<b>Tyxia 4840</b> Micromódulo receptor - Función Marcha/Paro/Regulación - 1 salida Alimentación Fase/Neutro De 0 a 300 W en función de la carga Para potencia iluminación ver tabla en pág. 13	6351115	<b>139,00 €</b>
	<b>Tyxia 4850</b> Micromódulo receptor - Función Marcha/Paro/Regulación - 1 salida Alimentación por la carga sin neutro De 40 a 300W en función de la carga Para potencia iluminación ver tabla en pág. 13	6351126	<b>139,00 €</b>

# Automatismos



Código

P.V.P

## Para regulación de la iluminación en carril DIN



### Tyxia 4940

Micromódulo receptor modular - Control de un circuito de iluminación regulable - Función de salvaguardia de 5W a 300W  
- Instalación en Carril DIN - Alimentación 230V  
Para potencia iluminación ver tabla más abajo

6351387

130,00 €

## Receptor regulador DALI para iluminación



### Tyxia 4860

Control de un circuito de iluminación DALI - Función de salvaguardia del último nivel de regulación  
- Radio frecuencia 868 MHz - Alimentación fase neutro 230V, 50Hz, 2VA  
- Tensión BUS DALI 14V  
- Salida toma de corriente DALI : 30mA (15 dispositivos DALI de 2mA)

6351418

140,00 €

## Receptores técnicos



### Tyxia 4600

Micromódulo receptor - 1 salida contacto seco - 0,5A/230 VAC  
1A/12VDC - Alimentación 230V/50Hz

6351103

95,00 €



### Tyxia 4620

Micromódulo receptor por impulsos - 1 salida contacto seco  
0,5A/230 VAC - 1A/12VDC - Alimentación 230V/50Hz

6351104

95,00 €



### Tyxia 6410

Receptor mural contacto seco mantenido o por impulsos (5A) para uso exterior  
- Alimentación 230 V



6351180

155,00 €

Tabla Potencia iluminación	230 V~, 50 Hz						⑥ 	⑦ 	.. 	
	① 	② 	③ 	④ 		⑤ 				
TYXIA 5610 TYXIA 5612	200 W	100 W (8 max.)	100 W (8 max.)	100 W	100 W	150 W	100 W	100 W		
TYXIA 4801 TYXIA 4811	1000 W	500 W	500 W	1000 W	1000 W	1000 W	500 W	500 W		
TYXIA 5640	150 W		100 W	100 W	150 W					
TYXIA 5650	150 W		6 - 100 W	6 - 100 W	150 W					
TYXIA 4840	200 W	100 w		300 W						
TYXIA 4850	40-200 w	40 - 100 W		40 - 300 W						
TYXIA 4910	1000 W	500 W	500 W	1000 W		500 W	500 W	200 W		
TYXIA 4940	5 - 200 W	5 - 100 W		5 - 300 W						

# Automatismos



		Código	P.V.P
<b>Para iluminación Regulable</b>			
	<b>Bombilla LED RGBW E27</b> Bombilla Led conectada E27, RGBW - Potencia 8,5W - Gestión de una iluminación en On/Off, colores, nivel de blanco y variación desde un smartphone o por voz - Compatible con Tydom Home y Tydom Pro - Repetidor Zigbee	6353002	<b>22,00 €</b>
	<b>Bombilla LED RGBW E14</b> Bombilla Led conectada E14, RGBW - Potencia 4,8W - Gestión de una iluminación en On/Off, colores, nivel de blanco y variación desde un smartphone o por voz - Compatible con Tydom Home y Tydom Pro - Repetidor Zigbee	6353011	<b>22,00 €</b>
	<b>Bombilla LED RGBW GU10</b> Bombilla Led conectada GU10, RGBW - Potencia 4,8W - Gestión de una iluminación en On/Off, colores, nivel de blanco y variación desde un smartphone o por voz - Compatible con Tydom Home y Tydom Pro - Repetidor Zigbee	6353003	<b>22,00 €</b>

## Emisores



### Emisor nanomódulo

	<b>Tyxia 2600</b> Emisor nanomódulo de 2 vías multifunción : 1 vía de persiana motorizada en interruptor o pulsador - 1 ó 2 vías de iluminación Marcha/Paro en interruptor conmutador - 1 ó 2 vías de regulación de iluminación con pulsador simple - 1 vía de regulación de iluminación con pulsador doble - 1 ó 2 vías de escenas con pulsador simple o doble - Alimentación por pila suministrada - Dimensiones : Al 41x An 36x P 8 mm.	6351399	<b>62,00 €</b>
-------------------------------------------------------------------------------------	-----------------------------------------------------------------------------------------------------------------------------------------------------------------------------------------------------------------------------------------------------------------------------------------------------------------------------------------------------------------------------------------------------------------------------------------------	---------	----------------



### Emisor alimentado

	<b>Tyxia 2700</b> Micromódulo emisor alimentación 230 V - Mando multifunción : - Funciones Marcha/Paro, Subida/Bajada para persianas motorizadas, Regulación y Escenarios - Función bidireccional - Red en malla	6351096	<b>105,00 €</b>
-------------------------------------------------------------------------------------	---------------------------------------------------------------------------------------------------------------------------------------------------------------------------------------------------------------------------	---------	-----------------

### Telemandos

	<b>Tyxia 1400</b> Control de 2 vías de iluminación en Marcha/Paro+ Regulación o 2 vías de persianas motorizadas en Subida/Bajada - Alimentación por pila suministrada	6351388	<b>99,00 €</b>
	<b>Tyxia 1410</b> Control de 4 vías de automatismos en apertura/cierre del portal , puerta de garaje, cerradura eléctrica; Marcha/Paro iluminación, bomba de riego... - Alimentación por pila suministrada	6351389	<b>99,00 €</b>

### Telemandos de grupo

	<b>Tyxia 1700</b> Control de 5 canales de una estancia : Iluminación Marcha/Paro, regulación, persianas motorizadas - Alimentación por pila suministrada	6351403	<b>120,00 €</b>
	<b>Tyxia 1716</b> Control de la iluminación en Marcha/Paro y de las persianas motorizadas en Subir/Parar/Bajar - Centraliza el control de 16 receptores de iluminación Marcha/Paro y 16 receptores de persianas motorizadas + 1 control central por grupo - Alimentación por pila suministrada	6351442	<b>145,00 €</b>

# Automatismos



Código

P.V.P

## Interruptores emisores



### Tyxia 233I

3 teclas - Para persiana motorizada  
- Alimentación por pila suministrada

6351440

**99,00 €**



### Tyxia 231O

2 teclas - Para iluminación  
- Alimentación por pila suministrada

6351380

**105,00 €**

## Packs automatismos iluminación

### Packs para iluminación



### Pack Tyxia 50I

Pack conmutador inalámbrico con neutro  
- Incluye : 1 emisor nanomódulo Radio Tyxia 2600  
+ 1 receptor nanomódulo Radio Tyxia 5610

6351407

**120,00 €**



### Pack Tyxia 51I

Pack conmutador inalámbrico con neutro  
- Incluye : 2 emisores nanomódulo Radio Tyxia 2600  
+ 1 receptor nanomódulo Tyxia 5610

6351408

**165,00 €**



### Pack Tyxia 61I

Pack conmutador inalámbrico  
- Incluye : 2 interruptores emisores Radio Tyxia 2310  
+ 1 receptor nanomódulo Tyxia 5610

6351410

**212,00 €**

## Accesorios

### Repetidores de señal radio



### Tyxia ERX 1000

Micromódulo repetidor de señal radio - Instalación en caja de registro  
- Alimentación 230V/50Hz

6351301

**95,00 €**



### Tyxia ERX 2000

Micromódulo repetidor de señal radio - Instalación mural  
- Alimentación 230V/50Hz

6351372

**160,00 €**

## Accesorios

### Pasarela X2D/X3D



### Pasarela X2D/X3D

Pasarela para la adaptación de productos con protocolo de comunicación X2D a X3D

6700112

**105,00 €**

### Para regulación de la iluminación



### Tyxia CRIW

Carga 1 W.-Accesorio para evitar oscilaciones lumínicas, compatible con los reguladores Tyxia 4840 y Tyxia 4850

6353001

**52,00 €**



Código

P.V.P

## Receptores

### Para persianas motorizadas



#### Tyxia 5730

Receptor nanomódulo función Subida/Bajada/Paro  
- 2 salidas contacto alimentadas  
- Alimentación Fase-neutro 230V, 50Hz, 0,6VA, 0,06W

6351402

**110,00 €**



#### Tyxia 5731

Receptor nanomódulo para el control de persianas venecianas, toldos o estores interiores  
- Alimentación 230V

6351412

**120,00 €**



#### CV (sensor de viento)

Sensor de viento  
- Alimentación por pila suministrada  
- Compatible únicamente con Tyxia 5731

6351393

**205,00 €**

## Emisores

### Telemandos



#### Tyxia I701

Control de una persiana motorizada o de un grupo de persianas o estores motorizados  
- Alimentación por pila suministrada

6351441

**99,00 €**



#### Tyxia I705

Control de una persiana veneciana o de un grupo  
- Alimentación por pila suministrada

6351405

**99,00 €**

## Packs automatismos persianas

### Para persianas motorizadas



#### Eco Pack Tyxia 5730 x 5

Eco Pack Tyxia 5730 x 5 | Receptor nanomódulo radio para persianas motorizadas

**Nuevo**

6351449

**440,00 €**



#### Pack Tyxia 546

Centraliza el control de 5 persianas motorizadas individualmente o en grupo  
- Incluye : 1 telemando Tyxia 1716 + 5 receptores Tyxia 5730

**Hasta fin de existencias**

6351416

**570,00 €**



#### Pack Tyxia 631

Para gestionar persianas venecianas, toldos y estores interiores de lamas  
- Incluye : 1 receptor Tyxia 5731 + 1 telemando Tyxia 1705

6351415

**186,00 €**





Código

P.V.P

## Packs motorización Radio

### Para persianas enrollables



#### Pack Tymoov Solar IO

Pack completo para modernizar las persianas - cajón túnel - tradicional - cajón

Motor silencioso alimentado por energía solar de hasta 1,6m de ancho.

Batería de alta autonomía - 55 días sin sol.

Compatible con el ecosistema de Delta Dore

Nuevo

6357029

529,00 €



#### Pack Tymoov Solar I5

Pack completo para modernizar las persianas - cajón túnel - tradicional - cajón

Motor silencioso alimentado por energía solar de hasta 2,5m de ancho.

Batería de alta autonomía - 55 días sin sol.

Compatible con el ecosistema de Delta Dore

Nuevo

6357063

580,00 €



#### Pack Tymoov2 IO Silence +

Motor para persiana motorizada de 10Nm

- Alimentación 230V monofásico 50Hz

- Compatible con el cabezal Rollia

6357059

370,00 €



#### Pack Tymoov2 20 Silence +

Motor para persiana motorizada de 20Nm

- Alimentación 230V monofásico 50Hz

- Compatible con el cabezal Rollia

6357060

400,00 €

## Central Sirena Radio



### CS 8000 Tyxal+

Central sirena con capacidad para 8 zonas independientes  
- Alimentación por pilas suministradas

Código

P.V.P

6411122

779,00 €

## Packs alarma Radio



### Pack Tyxal+

Pack Tyxal+ incluyendo : 1 central sirena CS 8000 Tyxal+, 1 teclado táctil con pantalla CLT 8000 Tyxal+, 2 telecomandos TL 2000 Tyxal+ y 2 detectores de movimiento doble lente DMB Tyxal+

- Alimentación por pilas suministradas

6410172

1 199,00 €



### Pack Tydom vídeo

Pack Tydom vídeo incluyendo : 1 transmisor vídeo doméstico IP/GSM Tydom 2.0, 1 detector de movimiento doble lente vídeo DMBV Tyxal+

- Alimentación por pilas suministradas

6410175

925,00 €

## Detectores Radio

### Detectores volumétricos



### DMB Tyxal+

Detector IR de movimiento doble lente  
- Alimentación por pila suministrada

6412286

179,00 €



### DMBV Tyxal+

Detector de movimiento doble lente vídeo  
- Alimentación por pila suministrada

6412287

305,00 €



### DMBD Tyxal+

Detector de movimiento doble lente doble tecnología  
- Alimentación por pila suministrada

6412311

233,00 €

### Detectores de movimiento exterior



### DMF TYXAL+

- Detector de movimiento exterior 2 zonas de detección (derecha e izquierda)- vía radio  
- Alimentación por batería suministrada

6412322

386,00 €



### DME90 TYXAL+

- Detector de movimiento exterior - vía radio  
- Alimentación por batería suministrada

6412321

386,00 €

















### DME180 TYXAL+

- Detector de movimiento exterior gran ángulo - vía radio  
- Alimentación por batería suministrada

6412323

564,00 €



		Código	P.V.P
<b>Detectores de movimiento Tyxal+</b>			
	<b>DMDR BL Tyxal+</b> Detector cortina IR exterior/interior blanco - Alimentación por pilas suministradas - Índice de protección IP55 / IK04	6412317	<b>350,00 €</b>
	<b>DMDR BR Tyxal+</b> Detector cortina IR exterior/interior marrón - Alimentación por pilas suministradas - Índice de protección IP55 / IK04	6412318	<b>350,00 €</b>
<b>Detectores técnicos</b>			
	<b>DU Tyxal+</b> Detector universal (técnica o intrusión) - Alimentación por pilas suministradas	6412302	<b>122,00 €</b>
	<b>DF Tyxal+</b> Detector de fugas de agua - Alimentación por pilas suministradas	6412303	<b>170,00 €</b>
	<b>DFR Tyxal+</b> Detector de humo radio - Alimentación por pilas suministradas	6412313	<b>95,00 €</b>
	<b>DCS Tyxal+</b> Detector de corte del suministro eléctrico - Alimentación 230V	6412314	<b>110,00 €</b>
<b>Detectores periféricos</b>			
	<b>DCP Tyxal+</b> Detector de golpes piezoeléctrico - Alimentación por pilas suministradas	6412301	<b>177,00 €</b>
	<b>DO BL Tyxal+</b> Detector de apertura (blanco) - Alimentación por pila suministrada	6412288	<b>120,00 €</b>
	<b>DO GR (gris) Tyxal+</b> Detector de apertura (gris) - Alimentación por pila suministrada	6412296	<b>120,00 €</b>
	<b>DOS Tyxal+</b> Detector radio de apertura - contacto de suelo - Alimentación por pilas suministradas	6412300	<b>180,00 €</b>
	<b>MDO BL (blanco) Tyxal+</b> Micro detector de apertura (blanco) - Alimentación por pila suministrada	6412305	<b>69,00 €</b>
	<b>MDO GR (gris) Tyxal+</b> Micro detector de apertura (gris) - Alimentación por pila suministrada	6412307	<b>69,00 €</b>
	<b>DOI PVC Tyxal+</b> Detector de apertura radio invisible PVC - Alimentación por pila suministrada - Índice de protección IP40	6412308	<b>129,00 €</b>
	<b>DVR Tyxal+</b> Detector de persianas radio - Alimentación por pila suministrada - Índice de protección IP30 / IK02	6412304	<b>199,00 €</b>

Código

P.V.P

## Vídeo Vigilancia

### Cámaras conectadas

	<b>Tycam Home</b> Cámara conectada de interior (requiere de conexión a internet y una Pasarela Tydom 1.0/2.0/Home/PRO/Tywell)	<b>Nuevo</b> Reemplaza Tycam 1100 Indoor 6417006	6417016	<b>229,00 €</b>
	<b>Tycam Guard</b> Cámara conectada de exterior (requiere de conexión a internet y una Pasarela Tydom 1.0/2.0/Home/PRO/Tywell)	<b>Nuevo</b> Reemplaza Tycam 2100 Outdoor 6417007	6417017	<b>349,00 €</b>
	<b>Pack 2 Tycam Guard</b> Pack de 2 cámaras conectadas de exterior (requieren de conexión a internet y una Pasarela Tydom 1.0/2.0/Home/PRO/Tywell)	<b>Nuevo</b>	6417020	<b>559,00 €</b>

## Telemandos

### Telemando llavero



#### TL 2000 Tyxal+

Telemando 4 teclas  
 - Alimentación por pila suministrada

6413251

**99,00 €**

### Teclados



#### CLT 8000 Tyxal+

Teclado táctil con pantalla, con 8 zonas independientes  
 - Alimentación por pila suministrada

6413252

**350,00 €**



#### CLS 8000 Tyxal+

Teclado con 8 zonas independientes  
 - Alimentación por pila suministrada

6413253

**250,00 €**



#### LB 2000 Tyxal+

Lector de tarjetas, suministrado con 2 tarjetas RFID BRFID Tyxal+  
 - Alimentación por pila suministrada

6413254

**160,00 €**



#### CLE 8000 Tyxal+

Teclado exterior, con 8 zonas independientes  
 - Alimentación por pila suministrada

6413255

**280,00 €**

## Señalización Radio

### Sirenas



#### SI Tyxal+

Sirena interior  
 - Alimentación por batería suministrada

6415220

**393,00 €**



















#### SEF2 Tyxal+

Sirena exterior flash  
 - Alimentación por batería suministrada

6415224

**550,00 €**

## Accesorios y Repuestos

		Código	P.V.P
	<b>BAT SEF2 Tyxal+</b> Batería para SEF2 Tyxal+	6416238	<b>89,00 €</b>
	<b>BAT CS 8000-SI Tyxal+</b> Batería para Tyxal+ CS8000-SI- 103MA	6416222	<b>95,00 €</b>
	<b>BAT CLT 8000 Tyxal+</b> Batería para Tyxal+ CLT 8000	6416223	<b>69,00 €</b>
	<b>BAT DMBV Tyxal+</b> Batería para Tyxal+ DMBV	6416224	<b>59,00 €</b>
	<b>BAT DMBD Tyxal+</b> Batería para Tyxal+ DME-DMBE	6416227	<b>39,00 €</b>
	<b>BAT DOS-DCP-DU-DF-DVR Tyxal+</b> Batería para Tyxal+ DOS-DCP-DU-DF-DVR	6416230	<b>29,00 €</b>
	<b>BAT DO-LB2000-CLS8000-CLE8000 Tyxal+</b> Batería para Tyxal+ DO-LB2000-CLS8000-CLE8000	6416231	<b>29,00 €</b>
	<b>BAT DMB Tyxal+</b> Batería para Tyxal+ DMB	6416232	<b>32,00 €</b>
	<b>BAT TTRTC-TTGSM-Tydom 2.0 Tyxal+</b> Batería para TTRTC-TTGSM-Tydom 2.0	6416233	<b>49,00 €</b>
	<b>REP Tyxal+</b> Repetidor para el sistema de alarma	6414119	<b>490,00 €</b>
	<b>BRFID Tyxal+</b> Tarjeta RFID para lector de tarjetas LB 2000 Tyxal+	6413224	<b>29,00 €</b>
	<b>RO DMB-DMBV-DMBD Tyxal+</b> Rótula para detector de movimiento doble lente, doble lente vídeo, doble lente doble tecnología	6416221	<b>35,00 €</b>
	<b>LS DMB-DMBV-DMBD Tyxal+</b> Lente estándar de repuesto, para detectores de movimiento DMB+DMBV+DMBD	6416228	<b>19,00 €</b>
	<b>LA DMB-DMBV-DMBD Tyxal+</b> Lente inmune a mascotas de repuesto, para detectores de movimiento DMB+DMBV+DMBD	6416229	<b>19,00 €</b>
	<b>BRE Tycam Guard</b> Caja de conexión estanca, para cámara exterior Tycam Guard	<b>Nuevo Reemplaza BRE Tycam 2100 6417008</b> 6417019	<b>29,00 €</b>
	<b>POE SW4</b> Caja de conexiones para cámaras IP	6417010	<b>99,00 €</b>



Código

P.V.P

## Transmisores telefónicos



### TTRTC Tyxal+

Transmisor telefónico RTC Radio  
- Alimentación por batería suministrada

Hasta  
fin de  
existencias

6414123

**551,00 €**



### TTGSM Tyxal+

Transmisor telefónico GSM Radio  
- Alimentación 230V y Batería suministrada

6414124

**580,00 €**



### Tydom 2.0

Transmisor vídeo domótico IP/GSM + Aplicaciones Android/Apple  
- Alimentación 230V y Batería suministrada

6414125

**674,00 €**

## Accesorio

### FADSL Tyxal+

Filtro ADSL para transmisor TTRTC Tyxal+

6406019

**36,00 €**



Código

P.V.P

## Pasarelas



### Tydom HOME

Pasarela para controlar una instalación domótica (calefacción, iluminación, alarma, aperturas...), desde un smartphone y/o una tablet mediante la aplicación Tydom descargable en Google Play o en App Store

6700116

**185,00 €**

### Soporte fijación mural para Tydom HOME

6700115

**16,00 €**



### Tydom PRO

Pasarela para controlar una instalación domótica (calefacción, iluminación, alarma, aperturas...), desde un smartphone y/o una tablet mediante la aplicación Tydom descargable en Google Play o en App Store  
Para instalación en cuadro eléctrico

6700117

**200,00 €**



### Antena para Tydom PRO

Antena exterior para Tydom Pro  
Detección automática de la conexión de la antena en Tydom Pro  
Se aconseja utilizar la antena exterior cuando se instala Tydom Pro en cuadro eléctrico metálico

6700118

**12,00 €**

## Gestión bioclimática

### Pasarelas



### Tywell Home

Pasarela para la gestión del hogar conectado  
- Instalación en sobremesa  
- Permite la gestión bioclimática de la vivienda cuando se asocia con el control de ambiente mural

**Nuevo**  
Durante segundo semestre

6702008

**245,00 €**



### Tywell Pro

Pasarela para la gestión del hogar conectado  
- Instalación en cuadro eléctrico, carril DIN  
- Permite la gestión bioclimática de la vivienda cuando se asocia con el control de ambiente mural

**Nuevo**  
Durante segundo semestre

6702000

**245,00 €**

## Termostato radio, para calefacción o climatización, compatible con Tydom y Tywell



### Tywell 2050

Termostato de ambiente radio para calefacción, bomba de calor (reversible y no reversible) y válvulas  
- Permite activar y desactivar la gestión automática de las persianas y estores cuando está asociado a una pasarela Tydom o Tywell

**Nuevo**  
Durante segundo semestre

6702005

**209,00 €**



### Tywell Control

Sonda de ambiente  
- Permite activar y desactivar la gestión automática de las persianas y estores cuando está asociado a una pasarela Tywell  
- Permite controlar la temperatura ambiente cuando se asocia a un receptor radio X3D

**Nuevo**  
Durante segundo semestre

6702001

**135,00 €**



### Tysense Sun

Sensor de sol radio, para medir la aportación solar y gestionar la apertura o cierre de las persianas  
- Debe estar asociado a una pasarela

**Nuevo**  
Durante segundo semestre

6300046

**135,00 €**



### Tysense Thermo

Sonda de temperatura exterior vía radio X3D

6300048

**105,00 €**



### Pack Tysense Outdoor

Pack de sensores de sol y temperatura exterior, para gestionar la apertura y cierre de las persianas en función de las condiciones ambientales  
- Deben estar asociados a una pasarela

**Nuevo**  
Durante segundo semestre

6702004

**192,00 €**

# Índice por código

Código	Nombre	Pág.	P.V.P
6050566	Embelledor Mural (opcional)	4/7	12,00 €
6050567	RF 642O para calefacción	6	115,00 €
6050568	RF 645O para climatización	6	121,00 €
6050615	RF 489O para suelo radiante eléctrico	6	125,00 €
6050622	Tybox 515O para climatización de l única zona	5	197,00 €
6050636	Tybox 500O para una única zona de calefacción	6	120,00 €
6050638	Receptor 662O	10	115,00 €
6050640	Receptor 663O	10	115,00 €
6050641	Receptor 664O	10	115,00 €
6050648	Cabezal Termostático TRV I.O	8	99,00 €
6050661	Pack Tybox 500O Conectado para una única zona de calefacción	6	235,00 €
6050670	Kit Adaptadores TRV I.O	8	18,00 €
6050677	TRV I.O + Adaptadores	8	105,00 €
6050678	Pack Conectado TRV I.O	8	285,00 €
6050679	RF 605O +	6	119,00 €
6053001	Tybox 31	4	80,00 €
6053002	Tybox 33	4	189,00 €
6053017	Tybox 35 - Emisor de Tybox 33	4	95,00 €
6053026	Tybox 417	7	167,00 €
6053027	Tybox 437	7	310,00 €
6053034	Tybox 21	4	63,00 €
6053036	Tybox 51	4	72,00 €
6053048	Delta 800O BT Módulo técnico	9	305,00 €
6053049	Delta 800O RF	9	95,00 €
6053050	Delta 800O TA RF	9	145,00 €
6053051	Delta 800O TAP RF	9	200,00 €
6053052	Delta 800O TA BUS	9	145,00 €
6053053	Delta 800O TAP BUS	9	200,00 €
6053054	Delta 800O Master	9	206,00 €
6053069	Pack Delta 800O RF	9	945,00 €

Código	Nombre	Pág.	P.V.P
6053070	Pack Delta 800O BUS	9	945,00 €
6053072	Tybox 117+	7	119,00 €
6053073	Tybox 137+	7	243,00 €
6053081	Tybox 230O para calefacción de l hasta 8 zonas	5	175,00 €
6053082	Tybox 530O para calefacción / climatización de l hasta 8 zonas	5	186,00 €
6053084	Pack Tybox 530O conectado	5	295,00 €
6053088	Tybox 11	7	35,00 €
6100024	GP 5O	10	280,00 €
6110002	Tywatt 3O	10	135,00 €
6110010	Tywatt TRI	10	215,00 €
6110042	Tywatt 545O	10	115,00 €
6150023	T1C-2 DIGIT - 1 consigna (-9,5°C a + 9O°C)	6	230,00 €
6150024	T2S + 2C DIGIT - 2 consignas (-9,5°C a + 9O°C)	6	230,00 €
6150025	T3S DIGIT - 3 consignas (-9,5°C a + 9O°C)	6	265,00 €
6151055	Minor 12	4	109,00 €
6151058	Minor 100O	8	110,00 €
6200277	Embelledor Bronce	11	12,00 €
6200279	Embelledor Gris	11	12,00 €
6201026	Typhone 2 SV	10	410,00 €
6300001	Sonda exterior	11	65,00 €
6300002	Sonda multifunción recomendada	6	32,00 €
6300002	Sonda multifunción	11	32,00 €
6300003	Sonda ambiente superficie autoadhesiva	11	75,00 €
6300004	Sonda limitadora	11	65,00 €
6300026	Sonda ambiente semiempotrada	11	85,00 €
6300036	Sonda exterior Radio (X2D)	11	120,00 €
6300037	Sonda de suelo para Minor 12 (opcional)	4	30,00 €
6300037	Sonda de suelo (para Minor 12)	11	30,00 €
6300045	Tybox 5101 (Emisor)	5	125,00 €
6300046	Tysense Sun	23	135,00 €



# Índice por código

Código	Nombre	Pág.	P.V.P
6300048	Tysense Thermo	11/23	105,00 €
6300049	Sonda CTN	9	67,00 €
6300050	Sonda de condensación	9	76,00 €
6300052	Tybox 5IOI (Emisor) - Color ANTRACITA	5	130,00 €
6301037	T.I. Open	11	30,00 €
6330004	T.I.	11	25,00 €
6351096	Tyxia 2700	14	105,00 €
6351103	Tyxia 4600	13	95,00 €
6351104	Tyxia 4620	13	95,00 €
6351107	Tyxia 48II	12	110,00 €
6351110	Tyxia 48OI	12	110,00 €
6351115	Tyxia 4840	12	139,00 €
6351126	Tyxia 4850	12	139,00 €
6351180	Tyxia 64IO	13	155,00 €
6351301	Tyxia ERX 1000	15	95,00 €
6351372	Tyxia ERX 2000	15	160,00 €
6351376	Tyxia 66IO	12	100,00 €
6351380	Tyxia 23IO	15	105,00 €
6351386	Tyxia 49IO	12	105,00 €
6351387	Tyxia 4940	13	130,00 €
6351388	Tyxia 1400	14	99,00 €
6351389	Tyxia 14IO	14	99,00 €
6351393	CV (sensor de viento)	16	205,00 €
6351399	Tyxia 2600	14	62,00 €
6351400	Tyxia 56IO	12	76,00 €
6351402	Tyxia 5730	16	110,00 €
6351403	Tyxia 1700	14	120,00 €
6351405	Tyxia 1705	16	99,00 €
6351407	Pack Tyxia 5OI	15	120,00 €
6351408	Pack Tyxia 5II	15	165,00 €
6351410	Pack Tyxia 6II	15	212,00 €
6351412	Tyxia 573I	16	120,00 €

Código	Nombre	Pág.	P.V.P
6351413	Tyxia 5640	12	110,00 €
6351414	Tyxia 5650	12	110,00 €
6351415	Pack Tyxia 63I	16	186,00 €
6351416	Pack Tyxia 546	16	570,00 €
6351418	Tyxia 4860	13	140,00 €
6351440	Tyxia 233I	15	99,00 €
6351441	Tyxia 17OI	16	99,00 €
6351442	Tyxia 17I6	14	145,00 €
6351449	Eco Pack Tyxia 5730 x 5	16	440,00 €
6351906	Tyxia 56I2	12	128,00 €
6353001	Tyxia CRIW	15	52,00 €
6353002	Bombilla LED RGBW E27	14	22,00 €
6353003	Bombilla LED RGBW GUIO	14	22,00 €
6353010	Enchufe inteligente	12	52,00 €
6353011	Bombilla LED RGBW E14	14	22,00 €
6357029	Pack Tymoov Solar IO	17	529,00 €
6357059	Pack Tymoov2 IO Silence +	17	370,00 €
6357060	Pack Tymoov2 20 Silence +	17	400,00 €
6357063	Pack Tymoov Solar I5	17	580,00 €
6406019	FADSL Tyxal+	22	36,00 €
6410172	Pack Tyxal+	18	1 199,00 €
6410175	Pack Tydom video	18	925,00 €
6411122	CS 8000 Tyxal+	18	779,00 €
6412286	DMB Tyxal+	18	179,00 €
6412287	DMBV Tyxal+	18	305,00 €
6412288	DO BL Tyxal+	19	120,00 €
6412296	DO GR (gris) Tyxal+	19	120,00 €
6412300	DOS Tyxal+	19	180,00 €
6412301	DCP Tyxal+	19	177,00 €
6412302	DU Tyxal+	19	122,00 €
6412303	DF Tyxal+	19	170,00 €
6412304	DVR Tyxal+	19	199,00 €

# Índice por código

Código	Nombre	Pág.	P.V.P
6412305	MDO BL (blanco) Tyxal+	19	69,00 €
6412307	MDO GR (gris) Tyxal+	19	69,00 €
6412308	DOI PVC Tyxal+	19	129,00 €
6412311	DMBD Tyxal+	18	233,00 €
6412313	DFR Tyxal+	19	95,00 €
6412314	DCS Tyxal+	19	110,00 €
6412317	DMDR BL Tyxal+	19	350,00 €
6412318	DMDR BR Tyxal+	19	350,00 €
6412321	DME90 TYXAL+	18	386,00 €
6412322	DMF TYXAL+	18	386,00 €
6412323	DME180 TYXAL+	18	564,00 €
6413224	BRFID Tyxal+	21	29,00 €
6413251	TL 2000 Tyxal+	20	99,00 €
6413252	CLT 8000 Tyxal+	20	350,00 €
6413253	CLS 8000 Tyxal+	20	250,00 €
6413254	LB 2000 Tyxal+	20	160,00 €
6413255	CLE 8000 Tyxal+	20	280,00 €
6414119	REP Tyxal+	21	490,00 €
6414123	TTRTC Tyxal+	22	551,00 €
6414124	TTGSM Tyxal+	22	580,00 €
6414125	Tydom 2.O	22	674,00 €
6415220	SI Tyxal+	20	393,00 €
6415224	SEF2 Tyxal+	20	550,00 €
6416221	RO DMB-DMBV-DMBD Tyxal+	21	35,00 €
6416222	BAT CS 8000-SI Tyxal+	21	95,00 €
6416223	BAT CLT 8000 Tyxal+	21	69,00 €
6416224	BAT DMBV Tyxal+	21	59,00 €
6416227	BAT DMBD Tyxal+	21	39,00 €
6416228	LS DMB-DMBV-DMBD Tyxal+	21	19,00 €
6416229	LA DMB-DMBV-DMBD Tyxal+	21	19,00 €
6416230	BAT DOS-DCP-DU-DF-DVR Tyxal+	21	29,00 €

Código	Nombre	Pág.	P.V.P
6416231	BAT DO-LB2000-CLS8000-CLE8000 Tyxal+	21	29,00 €
6416232	BAT DMB Tyxal+	21	32,00 €
6416233	BAT TTRTC-TTGSM-Tydom 2.O Tyxal+	21	49,00 €
6416238	BAT SEF2 Tyxal+	21	89,00 €
6417010	POE SW4	21	99,00 €
6417016	Tycam Home	20	229,00 €
6417017	Tycam Guard	20	349,00 €
6417019	BRE Tycam Guard	21	29,00 €
6417020	Pack 2 Tycam Guard	20	559,00 €
6700112	Pasarela X2D/X3D	15	105,00 €
6700115	Soporte fijación mural para Tydom HOME	23	16,00 €
6700116	Tydom HOME	23	185,00 €
6700117	Tydom PRO	23	200,00 €
6700118	Antena para Tydom PRO	23	12,00 €
6702000	Tywell Pro	23	245,00 €
6702001	Tywell Control	23	135,00 €
6702004	Pack Tysense Outdoor	23	192,00 €
6702005	Tywell 2O5O	5/23	209,00 €
6702008	Tywell Home	23	245,00 €

# Índice por nombre

Nombre	Código	Pág.	P.V.P
Antena para Tydom PRO	6700118	23	12,00 €
BAT DO-LB2000-CLS8000-CLE8000 Tyxal+	6416231	21	29,00 €
BAT CLT 8000 Tyxal+	6416223	21	69,00 €
BAT CS 8000-SI Tyxal+	6416222	21	95,00 €
BAT DMB Tyxal+	6416232	21	32,00 €
BAT DMBD Tyxal+	6416227	21	39,00 €
BAT DMBV Tyxal+	6416224	21	59,00 €
BAT DOS-DCP-DU-DF-DVR Tyxal+	6416230	21	29,00 €
BAT SEF2 Tyxal+	6416238	21	89,00 €
BAT TTRTC-TTGSM-Tydom 2.O Tyxal+	6416233	21	49,00 €
Bombilla LED RGBW E14	6353011	14	22,00 €
Bombilla LED RGBW E27	6353002	14	22,00 €
Bombilla LED RGBW GUIO	6353003	14	22,00 €
BRE Tycam Guard	6417019	21	29,00 €
BRFID Tyxal+	6413224	21	29,00 €
Cabezal Termostático TRV I.O	6050648	8	99,00 €
CLE 8000 Tyxal+	6413255	20	280,00 €
CLS 8000 Tyxal+	6413253	20	250,00 €
CLT 8000 Tyxal+	6413252	20	350,00 €
CS 8000 Tyxal+	6411122	18	779,00 €
CV (sensor de viento)	6351393	16	205,00 €
DCP Tyxal+	6412301	19	177,00 €
DCS Tyxal+	6412314	19	110,00 €
Delta 8000 BT Módulo técnico	6053048	9	305,00 €
Delta 8000 Master	6053054	9	206,00 €
Delta 8000 RF	6053049	9	95,00 €
Delta 8000 TA BUS	6053052	9	145,00 €
Delta 8000 TA RF	6053050	9	145,00 €
Delta 8000 TAP BUS	6053053	9	200,00 €
Delta 8000 TAP RF	6053051	9	200,00 €
DF Tyxal+	6412303	19	170,00 €
DFR Tyxal+	6412313	19	95,00 €

Nombre	Código	Pág.	P.V.P
DMB Tyxal+	6412286	18	179,00 €
DMBD Tyxal+	6412311	18	233,00 €
DMBV Tyxal+	6412287	18	305,00 €
DMDR BL Tyxal+	6412317	19	350,00 €
DMDR BR Tyxal+	6412318	19	350,00 €
DMEI80 TYXAL+	6412323	18	564,00 €
DME90 TYXAL+	6412321	18	386,00 €
DMF TYXAL+	6412322	18	386,00 €
DO BL Tyxal+	6412288	19	120,00 €
DO GR (gris) Tyxal+	6412296	19	120,00 €
DOI PVC Tyxal+	6412308	19	129,00 €
DOS Tyxal+	6412300	19	180,00 €
DU Tyxal+	6412302	19	122,00 €
DVR Tyxal+	6412304	19	199,00 €
Eco Pack Tyxia 5730 x 5	6351449	16	440,00 €
Embellecedor Bronce	6200277	11	12,00 €
Embellecedor Gris	6200279	11	12,00 €
Embellecedor Mural (opcional)	6050566	4/ 7	12,00 €
Enchufe inteligente	6353010	12	52,00 €
FADSL Tyxal+	6406019	22	36,00 €
GP 50	6100024	10	280,00 €
Kit Adaptadores TRV I.O	6050670	8	18,00 €
LA DMB-DMBV-DMBD Tyxal+	6416229	21	19,00 €
LB 2000 Tyxal+	6413254	20	160,00 €
LS DMB-DMBV-DMBD Tyxal+	6416228	21	19,00 €
MDO BL (blanco) Tyxal+	6412305	19	69,00 €
MDO GR (gris) Tyxal+	6412307	19	69,00 €
Minor IOOO	6151058	8	110,00 €
Minor I2	6151055	4	109,00 €
Pack Conectado TRV I.O	6050678	8	285,00 €
Pack Delta 8000 BUS	6053070	9	945,00 €
Pack Delta 8000 RF	6053069	9	945,00 €

# Índice por nombre

Nombre	Código	Pág.	P.V.P
Pack Tybox 5000 Conectado para una única zona de calefacción	6050661	6	235,00 €
Pack Tybox 5300 conectado	6053084	5	295,00 €
Pack 2 Tycam Guard	6417020	20	559,00 €
Pack Tydom vídeo	6410175	18	925,00 €
Pack Tymoov Solar IO	6357029	17	529,00 €
Pack Tymoov Solar I5	6357063	17	580,00 €
Pack Tymoov2 IO Silence +	6357059	17	370,00 €
Pack Tymoov2 2O Silence +	6357060	17	400,00 €
Pack Tysense Outdoor	6702004	23	192,00 €
Pack Tyxal+	6410172	18	1 199,00 €
Pack Tyxia 5OI	6351407	15	120,00 €
Pack Tyxia 5II	6351408	15	165,00 €
Pack Tyxia 546	6351416	16	570,00 €
Pack Tyxia 6II	6351410	15	212,00 €
Pack Tyxia 63I	6351415	16	186,00 €
Pasarela X2D/X3D	6700112	15	105,00 €
POE SW4	6417010	21	99,00 €
Receptor 662O	6050638	10	115,00 €
Receptor 663O	6050640	10	115,00 €
Receptor 664O	6050641	10	115,00 €
REP Tyxal+	6414119	21	490,00 €
RF 489O para suelo radiante eléctrico	6050615	6	125,00 €
RF 6O5O +	6050679	6	119,00 €
RF 642O para calefacción	6050567	6	115,00 €
RF 645O para climatización	6050568	6	121,00 €
RO DMB-DMBV-DMBD Tyxal+	6416221	21	35,00 €
SEF2 Tyxal+	6415224	20	550,00 €
SI Tyxal+	6415220	20	393,00 €
Sonda ambiente semiempotrada	6300026	11	85,00 €
Sonda ambiente superficie autoadhesiva	6300003	11	75,00 €

Nombre	Código	Pág.	P.V.P
Sonda CTN	6300049	9	67,00 €
Sonda de condensación	6300050	9	76,00 €
Sonda de suelo (para Minor I2)	6300037	11	30,00 €
Sonda de suelo para Minor I2 (opcional)	6300037	4	30,00 €
Sonda exterior	6300001	11	65,00 €
Sonda exterior Radio ( X2D)	6300036	11	120,00 €
Sonda limitadora	6300004	11	65,00 €
Sonda multifunción	6300002	11	32,00 €
Sonda multifunción recomendada	6300002	6	32,00 €
Soporte fijación mural para Tydom HOME	6700115	23	16,00 €
T.I.	6330004	11	25,00 €
T.I. Open	6301037	11	30,00 €
TIC-2 DIGIT - 1 consigna (-9,5°C a + 90°C)	6150023	6	230,00 €
T2S + 2C DIGIT - 2 consignas (-9,5°C a + 90°C)	6150024	6	230,00 €
T3S DIGIT - 3 consignas (-9,5°C a + 90°C)	6150025	6	265,00 €
TL 2000 Tyxal+	6413251	20	99,00 €
TRV I.O + Adaptadores	6050677	8	105,00 €
TTGSM Tyxal+	6414124	22	580,00 €
TTRTC Tyxal+	6414123	22	551,00 €
Tybox II	6053088	7	35,00 €
Tybox II7+	6053072	7	119,00 €
Tybox I37+	6053073	7	243,00 €
Tybox 2I	6053034	4	63,00 €
Tybox 2300 para calefacción de I hasta 8 zonas	6053081	5	175,00 €
Tybox 3I	6053001	4	80,00 €
Tybox 33	6053002	4	189,00 €
Tybox 35 - Emisor de Tybox 33	6053017	4	95,00 €
Tybox 4I7	6053026	7	167,00 €
Tybox 437	6053027	7	310,00 €
Tybox 5000 para una única zona de calefacción	6050636	6	120,00 €

# Índice por nombre

Nombre	Código	Pág.	P.V.P
Tybox 5I	6053036	4	72,00 €
Tybox 5IOI (Emisor)	6300045	5	125,00 €
Tybox 5I5O para climatización de l única zona	6050622	5	197,00 €
Tybox 53OO para calefacción / climatización de l hasta 8 zonas	6053082	5	186,00 €
Tybox 5IOI (Emisor) - Color ANTRACITA	6300052	5	130,00 €
Tycam Guard	6417017	20	349,00 €
Tycam Home	6417016	20	229,00 €
Tydom 2.O	6414125	22	674,00 €
Tydom HOME	6700116	23	185,00 €
Tydom PRO	6700117	23	200,00 €
Typhone 2 SV	6201026	10	410,00 €
Tysense Sun	6300046	23	135,00 €
Tysense Thermo	6300048	11/23	105,00 €
Tywatt 3O	6110002	10	135,00 €
Tywatt 545O	6110042	10	115,00 €
Tywatt TRI	6110010	10	215,00 €
Tywell 2O5O	6702005	5/23	209,00 €
Tywell Control	6702001	23	135,00 €
Tywell Home	6702008	23	245,00 €
Tywell Pro	6702000	23	245,00 €
Tyxia I4OO	6351388	14	99,00 €
Tyxia I4IO	6351389	14	99,00 €
Tyxia I7OO	6351403	14	120,00 €
Tyxia I7OI	6351441	16	99,00 €
Tyxia I7O5	6351405	16	99,00 €
Tyxia I7I6	6351442	14	145,00 €
Tyxia 23IO	6351380	15	105,00 €
Tyxia 233I	6351440	15	99,00 €
Tyxia 26OO	6351399	14	62,00 €
Tyxia 27OO	6351096	14	105,00 €
Tyxia 46OO	6351103	13	95,00 €

Nombre	Código	Pág.	P.V.P
Tyxia 462O	6351104	13	95,00 €
Tyxia 48OI	6351110	12	110,00 €
Tyxia 48II	6351107	12	110,00 €
Tyxia 484O	6351115	12	139,00 €
Tyxia 485O	6351126	12	139,00 €
Tyxia 486O	6351418	13	140,00 €
Tyxia 49IO	6351386	12	105,00 €
Tyxia 494O	6351387	13	130,00 €
Tyxia 56IO	6351400	12	76,00 €
Tyxia 56I2	6351906	12	128,00 €
Tyxia 564O	6351413	12	110,00 €
Tyxia 565O	6351414	12	110,00 €
Tyxia 573O	6351402	16	110,00 €
Tyxia 573I	6351412	16	120,00 €
Tyxia 64IO	6351180	13	155,00 €
Tyxia 66IO	6351376	12	100,00 €
Tyxia CRIW	6353001	15	52,00 €
Tyxia ERX IOOO	6351301	15	95,00 €
Tyxia ERX 2OOO	6351372	15	160,00 €

# Condiciones generales de venta (1/2)

## I. GENERALIDADES

Las presentes condiciones generales son de aplicación a todas nuestras ventas independientemente del medio por el cual recibamos los pedidos. Toda cláusula derogatoria a las presentes condiciones deberá ser objeto de un acuerdo por escrito, firmado por las dos partes.

## II. MODELOS

Los manuales, prospectos, catálogos y publicidad en general de los materiales presentados no constituyen una oferta en firme de esos modelos de aparatos, siendo posible realizar cambios sobre los mismos en función de la evolución de las normas y los materiales.

## III. PEDIDOS - ESTUDIOS

Todo pedido es en firme y no podrá ser anulado por cualquier motivo por la única voluntad del comprador. Nosotros no estamos ligados por los compromisos tomados por nuestros representantes o empleados, hasta confirmación o expedición de la mercancía. Los planos, estudios particulares y presupuestos establecidos bajo solicitud de nuestros clientes son siempre una de nuestras prioridades. Toda aceptación de un presupuesto es definitiva y no podrá ser rescindida por cualquier causa por la única voluntad del comprador.

## IV. PLAZO DE ENTREGA

Nuestros plazos son indicativos, dando prioridad a los pedidos más antiguos. Los retrasos en las expediciones no pueden ser causa de anulaciones y no darán lugar a ninguna indemnización.

## V. EXPEDICIONES

Los gastos de transporte van a cargo del comprador para importes netos de compra inferiores a 500 € (900 € para Canarias), siendo los mismos a cargo de Delta Dore para importes netos de compra superiores a 500 € (900 € para Canarias). Los gastos de importación, impuestos y demás son a cargo del destinatario. En caso de porte debido, si el comprador no indica transportista, enviaremos el material por la agencia con la que tengamos cuenta en ese momento a porte debido. No aceptaremos reclamaciones posteriores. En el caso de portes pagados, el hecho de solicitarnos un medio de transporte distinto al elegido por nosotros generará un envío a porte debido. Este baremo de importe de compra para determinar quién asume el coste de los gastos de transporte será válido para los envíos realizados dentro del territorio español. Fuera de este ámbito, ver punto XI. La mercancía viaja por cuenta y riesgo del destinatario quien, en caso de averías o retrasos, puede reclamar él mismo al transportista en los plazos reglamentarios. El destinatario deberá manifestar sus reservas a la llegada de la mercancía averiada. Las reclamaciones por la no conformidad del albarán de expedición con la mercancía suministrada deben ser formuladas por escrito en los ocho días siguientes a la llegada de la mercancía.

## VI. DEVOLUCIÓN DE MERCANCÍA

Ninguna mercancía puede ser devuelta sin acuerdo previo de nuestra parte.

Para proceder a la devolución de materiales será necesario pedir un número de autorización de devolución. Dicho número de autorización deberá estar indicado claramente con una pegatina en el embalaje exterior. La autorización caduca a los 30 días de la petición de la misma. Toda mercancía que sea devuelta sin este acuerdo será retenida a disposición del cliente y no dará lugar a abono. No aceptaremos ninguna devolución a porte debido que no venga por la compañía de transporte con la cual tenemos un contrato de servicio. Las mercancías devueltas viajan por cuenta del cliente, salvo previo acuerdo con nosotros. El plazo máximo de aceptación por nuestra parte de devoluciones de mercancía para su abono será de 12 meses desde la fecha de la factura de venta, siempre y cuando los aparatos y sus embalajes no hayan sido manipulados ni deteriorados. En el caso de recepción para su abono de aparatos con embalajes y/o manuales deteriorados (con escritos, etiquetas no Delta Dore...) que nos obliguen a una sustitución de dichos embalajes y/o manuales para la nueva venta de los aparatos, aplicaremos en el abono un demérito del 10% para compensar estos costes adicionales.

## VII. PRECIO

En los precios de nuestra tarifa no están incluidos los impuestos, excepto la tasa Ecopilas. Nuestras ofertas de precios son válidas por un mes, a partir de la fecha de la oferta, salvo en los casos en que se acuerde un plazo distinto. A partir de ahí, nuestros precios se aplican según vigencia en la fecha de registro del pedido. Para ejecuciones especiales sobre presupuestos, nuestros precios podrán ser revisados al día de la entrega, según la fórmula de revisión estipulada en el acuse de recepción del pedido. Nuestros precios no comprenden nunca, salvo especificaciones contrarias, el montaje, la puesta en servicio, las pruebas, ajustes y cableado necesarios. Cualquier solicitud de asistencia técnica será objeto de un pedido por escrito por parte del cliente así como de una factura aparte.

## VIII. RESERVA DE PROPIEDAD

Todas nuestras ventas contemplan la reserva de propiedad. En consecuencia, la transferencia al comprador de la propiedad de la mercancía vendida está suspendida hasta el cobro íntegro de la venta. El comprador podrá revender la mercancía en el marco de su mercado habitual. Esta autorización de venta es automáticamente retirada para la mercancía impagada en el plazo de vencimiento habitual de la factura. El comprador debe asegurar, por su cuenta y riesgo, la conservación de la mercancía desde que ella esté en su poder hasta que haya satisfecho el pago.

## IX. PAGO

El vencimiento de nuestras facturas no sobrepasará los 60 días de plazo, a contar a partir de la fecha de emisión. Todo retraso en el pago, aunque sea parcial, de una factura vencida podrá dar lugar a la aplicación de intereses de demora calculados aplicando una tasa igual a 1,5 veces la tasa de interés legal en vigor en el día del retraso. Por otra parte, todo retraso de pago, aunque sea parcial, de una factura vencida podrá dar lugar a la exigencia inmediata de otros vencimientos aunque ellos hayan dado lugar a órdenes de pago, y al paro inmediato de entregas en curso. Para los pagos por adelantado el descuento máximo por pronto pago será de un 1,5% sobre la base imponible.

## X. GARANTÍAS Y RESIDUOS

Nuestra garantía cubre cualquier defecto escondido de los componentes o de la fabricación de un artículo durante cinco años a partir de la fecha de fabricación y/o de 3 años a partir de la fecha de compra, la que sea más favorable al comprador, siempre y cuando no se indique lo contrario en el producto. Esta garantía está vinculada a la realización de reparación gratuita en nuestros talleres o a un cambio de garantía o a su abono correspondiente al precio facturado del artículo en cuestión, y que ha sido reconocido defectuoso por nuestro servicio.

Las mercancías devueltas viajan por cuenta del cliente, salvo previo acuerdo con nosotros.

Están excluidos de la garantía los materiales utilizados de manera anómala e/o indebida y no conforme a las designaciones previstas, error de manipulación y mantenimiento o conservación inadecuados, modificación del producto, deterioros accidentales (variaciones bruscas de tensión, etc.), u otros. Quedan también excluidas de la garantía las pilas y las baterías. La responsabilidad de la instalación y puesta en marcha no incumbe en ningún caso a Delta Dore. Delta Dore se reserva la posibilidad de no garantizar la compatibilidad del producto vendido con productos de gamas anteriores.

Los productos incluidos en este catálogo están exentos de la aplicación de la tasa R.A.E.E. según la normativa sobre la gestión de residuos de aparatos eléctricos y electrónicos. Por ello, nosotros no aseguramos el tratamiento de los productos al final de su vida útil. El comprador de la mercancía deberá respetar las disposiciones legales aplicables en su Comunidad Autónoma.

## XI. CONDICIONES PARTICULARES DE VENTA FUERA DEL TERRITORIO ESPAÑOL

Gastos de envío y embalaje: los precios se entienden para aparatos embalados (embalaje estándar) "salida de fábrica". Las mercancías viajan por cuenta y riesgo del destinatario. Condiciones de pago: salvo condiciones contrarias aceptadas en nuestro acuse de recepción de pedido, pago irrevocable acreditado por nuestro banco.

# Condiciones generales de venta (2/2)

## XII. ATRIBUCIONES DE COMPETENCIA JURÍDICA

Queda convenido que en caso de litigio, los tribunales de Barcelona serán los únicos competentes. La presente cláusula se aplicará en todos los casos de posible desacuerdo.

## XIII. LOPD

En DELTA DORE, S.A. tratamos la información que nos facilita con el fin de prestarle el servicio solicitado, así como realizar la facturación que proceda. Los datos proporcionados se conservarán mientras se mantenga la relación profesional o durante los años necesarios para cumplir con las obligaciones legales.

Los datos no se cederán a terceros salvo en los casos en que exista una obligación legal, a excepción de nuestra matriz DELTA DORE SA

Estamos legitimados para tratar los datos porque son necesarios para mantener nuestra relación comercial.

Puede ejercer en todo momento sus derechos de acceso, rectificación, supresión y portabilidad de sus datos, y la limitación u oposición a su tratamiento, mediante escrito dirigido a la dirección indicada en el presente documento o por mail a [deltadore@deltadore.es](mailto:deltadore@deltadore.es) o contactar con nosotros en: DELTA DORE, S.A. Antón de Borja, 13 local 08191 Rubí

También tiene derecho a presentar una reclamación ante la autoridad de control competente si considera que el tratamiento no se ajusta a la normativa vigente.

## XIV. PUESTA EN MARCHA DE LOS PRODUCTOS

Teniendo en cuenta las características técnicas de los productos. El proyecto de la obra y la instalación de los aparatos debe ser realizada por un profesional del sector. En el caso de una puesta en marcha de productos que requieran la telecarga de programas específicos, su buen funcionamiento estará condicionado a la suscripción a la aplicación correspondiente por parte del usuario final con el fin de obtener una licencia de uso en la que se fijarán las condiciones y requisitos que le permitirán utilizar el programa en cuestión.

## XV. PROPIEDAD INTELECTUAL

Todos los materiales, equipos y herramientas, esquemas y dibujos, especificaciones y datos suministrados al comprador por Delta Dore son y restan en todo momento, propiedad de Delta Dore. El comprador se compromete a no hacer ningún uso susceptible de atentar contra la propiedad de Delta Dore y de no divulgar esa información a terceros. Los planos, estudios particulares y presupuestos realizados a petición de nuestros clientes son propiedad de Delta Dore.

## XVI. PRESTACIÓN DE SERVICIOS

Los servicios solicitados por el comprador se prestarán según el plazo indicado en el presupuesto a partir de la recepción por el vendedor, del pedido debidamente firmado por el comprador. Ese plazo no constituye un plazo de rigor y el vendedor no verá su responsabilidad comprometida en relación con el comprador en caso de retraso en la prestación del servicio no excediendo los 5 días laborables. La responsabilidad del vendedor no podrá verse en ningún caso comprometida en caso de retraso o de suspensión de la prestación imputable al comprador o en caso de fuerza mayor. El vendedor garantiza conforme a las disposiciones legales, al comprador, contra todo vicio escondido proveniente de un defecto de diseño o de prestación de dichos servicios, a la exclusión de toda negligencia o falta del comprador. Con el fin de hacer valer sus derechos, el comprador deberá informar al vendedor por escrito de la existencia de fallos en un plazo máximo de 30 días a partir de la detección de los mismos. El vendedor rectificará las prestaciones juzgadas defectuosas. En cualquier caso, si la responsabilidad del vendedor queda demostrada, la garantía del vendedor se limitará al importe SIN IVA, pagado por el comprador por la prestación del servicio.

Servicio Técnico +34 93 513 16 09

DELTA DORE S.A.

C/ Antoni Borja nº13, Local 1 y 2  
08191 Rubí (Barcelona)

Tlf. + 34 93 699 65 53

pedidos@deltadore.es



[www.deltadore.es](http://www.deltadore.es)







Catálogo 2024



# Edito

## Pascal Portelli Director General

En los últimos años ha crecido el interés público por mejorar el confort en el hogar. Al mismo tiempo, los informes del IPCC (Grupo Intergubernamental de Expertos sobre el Cambio Climático) y la subida de los precios de la energía han puesto de manifiesto la urgente necesidad de ser más ecorresponsables en nuestro consumo energético, y de tomar medidas cuanto antes. La actividad principal de Delta Dore es ofrecer soluciones prácticas y fiables a estas preocupaciones esenciales. Se trata de estar conectado. El 15 % de los hogares europeos ya ha dado el paso hacia un hogar conectado y esta cifra seguirá aumentando considerablemente.

Los últimos meses han estado marcados por importantes presentaciones de productos : con el Tydom Home y el Tydom Pro, Delta Dore ha dado un paso importante hacia la apertura a nuevos protocolos como Zigbee. Tydom es ahora compatible con más de 400 productos, y este número no deja de aumentar. Además, nuestros nuevos termostatos Tybox 2300 y 5300 son una baza adicional para ofrecer a los propietarios de viviendas la posibilidad de instalar soluciones que contribuyan a reducir su consumo energético en calefacción, optimizando al mismo tiempo su confort. Más recientemente, Delta Dore y Airzone han unido sus conocimientos tecnológicos para ofrecer una gestión conectada de los sistemas de ventilación por conductos. Mañana, una solución de gestión bioclimática aportará nuevas soluciones, como por ejemplo optimizar la ganancia solar en invierno y evitarla en verano.

Las soluciones Delta Dore ya están instaladas en casi 6 millones de hogares en Europa. Frente a clientes cada vez más exigentes y mejor informados, Delta Dore está más que nunca al lado de sus clientes instaladores y distribuidores para ayudarles a convencer, satisfacer y desarrollar a su clientela.

Casa conectada	10
Oferta bioclimática	20
Gestión de la calefacción eléctrica	34
Gestión de la calefacción hidráulica	44
Gestión de los consumos	68
Alarmas & Alertas	74
Gestión de la iluminación	118
Gestión de las aperturas	152
Gestión de las persianas motorizadas	174
Índice y red comercial	184

# SUMARIO

# DELTA DORE EN 3 PUNTOS

## 01

### Una empresa familiar

Made in Europa. Estamos orgullosos de diseñar y fabricar nuestros productos en Europa con una maquinaria industrial puntera, y de haber ampliado nuestra planta de producción en Alemania en 2021.



### Pionera de la casa conectada

Líder desde hace 50 años en la gestión de la energía en las viviendas, hoy proponemos un completo ecosistema para la casa conectada.

## 02

### La transición energética el corazón de nuestro ADN

Más de la mitad de nuestros recursos en investigación y desarrollo están dedicados a innovar en soluciones para la gestión más inteligente y eficiente de la energía.

### Comprometida con la eco-concepción

Tenemos en cuenta la reducción medioambiental de nuestros productos y procesos desde la fase de concepción y diseño y a lo largo de su ciclo de vida.



## 03

### Estamos a tu lado

Acompañar a nuestros clientes distribuidores e instaladores en sus proyectos es nuestra prioridad y lo seguirá siendo.



## La casa conectada para todos

Queremos que la casa conectada sea accesible para todas las personas, ofreciendo una calidad inmejorable de los productos, profesionalidad en tus instalaciones y una óptima asistencia al cliente.

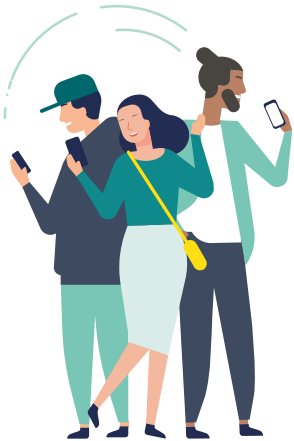

LAS CIFRAS QUE CUENTAN

5,5 millones de viviendas equipadas



Más de 5 millones de productos fabricados al año



2 plantas de producción en Francia  
1 en Alemania



9 % del volumen de negocio dedicado a la investigación



150 expertos en energía, radio e IOT (internet de las cosas)



70 familias de patentes



6 filiales comerciales en Europa



Presencia en más de 40 países gracias a nuestros partners



Una amplia oferta : más de 50 colaboraciones

# Works with **Delta Dore**

**Las mayores marcas del hogar  
confían en nosotros y son compatibles  
con nuestras soluciones**

## **Para ti :**

elige el equipo para tus obras sin limitaciones de interoperabilidad.

## **Para tus clientes :**

ofrece un hogar conectado, evolutivo, que pueda controlar y gestionar desde una sola aplicación, para una experiencia de usuario simplificada.

**Encuentra  
nuestros colaboradores en  
[www.deltadore.es](http://www.deltadore.es)**



Works with  
**DELTA DORE**

## **APERTURA MEDIANTE ASISTENTES DE VOZ**

**Ofrece una experiencia evolutiva de la vivienda  
conectada :** la oferta Delta Dore es compatible  
con Amazon Alexa y el asistente de Google



## APERTURA DE NUESTRAS API(S)\*

### Crea servicios a medida

- Un portal dirigido a integradores para crear sus propios servicios de gestión de plataformas
- Disponibilidad de las APIs de recogida para generar servicios a partir de los datos de uso de los productos
- Disponibilidad de las APIs de control para permitir el control de los productos



VIVIENDA CONECTADA  
EVOLUTIVA

## APERTURA A OTROS PROTOCOLOS DEL MERCADO

### Ofrecer soluciones compatibles con los estándares

- Nuevos productos compatibles con Zigbee : pasarela domótica Tydom Home, Tydom Pro, bombillas y enchufes Easy

Estamos  
**a tu lado**



## Por teléfono

Contáctanos en el teléfono

Administración y ventas **n° 93 699 65 53**

Servicio técnico **n° 93 513 16 09**

Horario de atención de lunes a jueves  
de 9:00 a 14:00h y de 15:00 a 18:00h

Los viernes de 8:00 a 14:00h

## Por internet

Nuestra página web te ofrece información detallada  
y completa sobre todos nuestros productos

**[www.deltadore.es](http://www.deltadore.es)**

## Sobre el terreno

Nuestra red comercial te acompañará durante  
todas las fases de tu proyecto, estés donde estés :  
Instaladores / distribuidores de material eléctrico /  
distribuidores de calefacción / Ingenieros /  
constructores



Suscríbete  
¡al canal Delta Dore!



# Formación

## Nuestras formaciones

Las formaciones que te proponemos, te permitirán integrar los reglamentos en vigor. Apoyándote en las tecnologías adecuadas, podrás recomendar a tus clientes instalaciones perfectamente adaptadas a sus necesidades

## No dudes en consultarnos

Delta Dore te acompaña y te propone diversos módulos de formación para el sector de la térmica, la seguridad, los automatismos y la casa conectada

Consultáanos a través de [formacion@deltadore.es](mailto:formacion@deltadore.es)



# Casa conectada

Aplicación Tydom	p.8
Cuenta Profesional Delta Dore	p.10
Pasarelas conectadas	p.12
Tydom Home	p.14
Tydom Pro	p.15

Casa

# CAPÍTULO

conectada

# Aplicación Tydom

Sencillo, todo en la mano

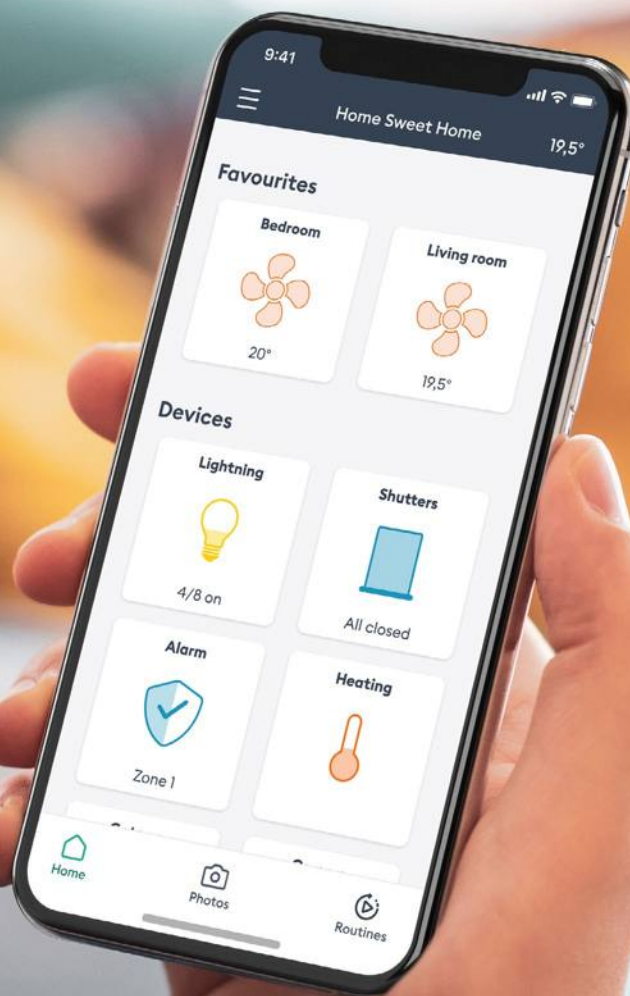

Aplicación Tydom gratuita para paseras conectadas Tydom I.O, Tydom 2.O, Tydom Home y Tydom Pro



## Fácil de usar

En la vivienda o a distancia



## Gran ecosistema

Control y gestión de la calefacción, la iluminación, los enchufes, las persianas y aperturas o incluso de la alarma y las cámaras



## Evolutiva

Con Tydom, tu cliente podrá lograr que su instalación evolucione según sus necesidades

# Control por voz

Por supuesto, Tydom es compatible con los asistentes de voz Amazon Alexa y el Asistente de Google. Tus clientes también podrán gestionar y controlar su casa inteligente o activar escenarios por voz

“OK Google, apaga las luces del salón”



“Alexa, cierra las persianas de la habitación”



Ver los vídeos de la asociación



Google Assistant



Amazon Alexa

# Cuenta Profesional Delta Dore

Gana tiempo en tus proyectos

## Un mejor seguimiento de tus proyectos

Dispones de un espacio dedicado, con una visión general de las obras en las que estás trabajando.

Puedes compartir fácilmente información sobre el trabajo en curso con tus compañeros.

## Instalación simplificada y rápida

Puedes configurar los productos instalados en casa de tu cliente directamente, desde tu propia aplicación Tydom desde tu smartphone. Luego, lo único que tienes que hacer es transferirla a la bandeja de entrada de su correo electrónico.



## Asistencia técnica eficaz

Evita desplazamientos trabajando a distancia en la instalación de tu cliente.

De este modo, podrás acceder temporalmente a través de tu cuenta Delta Dore para realizar operaciones de mantenimiento o diagnóstico.

## Todo al alcance de la mano

Accede directamente a toda la información útil para tus obras (números de teléfono y horarios de soporte técnico, manuales de productos, catálogo on-line, etc.).

## Una única cuenta

Práctico, desde tu aplicación Tydom, puedes cambiar fácilmente de tu espacio profesional a tu espacio personal.

## La seguridad de tus datos : nuestra prioridad

Para más información, consulta nuestra política de confidencialidad en [www.deltadore.es/datos-personales](http://www.deltadore.es/datos-personales)

## Conviene saber

Tus clientes también podrán beneficiarse de una cuenta Delta Dore para controlarlo todo con múltiples ventajas :

- Autorización de acceso a sus domicilios a otras personas (familiares, invitados, etc.)
- Conexión a varios hogares
- Invitación para una intervención por su parte a distancia si es necesario

## ¿Cómo funciona?



Selecciona «soy un instalador»

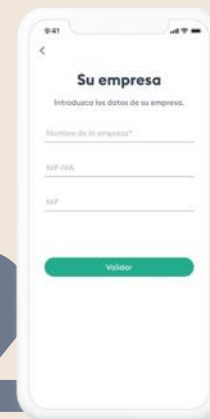

Completa la información solicitada (dirección de correo electrónico, nombre de la empresa, código de identificación fiscal CIF...)

Saca partido de las nuevas funcionalidades

Tus soluciones evolutivas para la casa conectada

# Tydom Home

Más discreta, con mejor diseño y aún más eficiente, gracias a su nuevo formato, puede integrarse fácilmente en los hogares de tus clientes

Tydom Home es una auténtica evolución de la pasarela Tydom I.O en su apertura, lo que garantiza una casa conectada aún más evolutiva



## Conviene saber

Tydom I.O seguirá funcionando en el marco de su perímetro actual y seguirá siendo compatible con la aplicación Tydom

Sin embargo, puedes ofrecer a tus clientes evolucionar a Tydom Home o Pro : cambio fácil de realizar transfiriendo la configuración del Tydom I.O existente a la nueva pasarela Tydom Home o Pro





## Compatibilidad Zigbee

Una oferta Delta Dore ampliada a enchufes y a bombillas conectadas\* del mercado, que utilizan la tecnología Zigbee



## Gran ecosistema

Control y gestión de la calefacción, del aire acondicionado, de la iluminación, de los enchufes, de las persianas, de las aperturas o incluso de la alarma y las cámaras **Más de 400 productos** compatibles Delta Dore y partners



## 2 versiones a elegir

Delta Dore te da a elegir la instalación gracias a sus 2 pasarelas con las mismas funcionalidades, Tydom Home para sobremesa o Tydom Pro para carril DIN

*\* según modelos y marcas*

# Tydom Pro

Para una instalación optimizada en el cuadro eléctrico ocupando tan solo 2 módulos : Tydom Pro es la pasarela más pequeña del mercado



Gracias a su antena exterior, se adapta incluso a cuadros eléctricos con puertas metálicas, ¡sin necesidad de realizar ninguna configuración !



### Ventajas para la instalación

- Instalación rápida evitando cualquier intervención en el cuadro eléctrico
- Amplia gama de 400 productos Delta Dore y partners que pueden controlarse a través de la aplicación Tydom
- Fácil mantenimiento con la cuenta Profesional de Delta Dore a través de la aplicación

### Cuéntaselo a tus clientes

- Gana en comodidad : programa tu vivienda en función de tus rutinas y hábitos diarios
- Simplifica tu día a día : controla tus equipos por voz desde la aplicación Tydom
- Ahorra energía programando tu calefacción

## Pasarela Tydom Home

Tydom Home Ref. 6700116

### Funciones

- Gestión a través de smartphone, tablet y/o por voz de los equipos de la casa conectada
- Cobertura para múltiples usos de la casa conectada : protección de la familia y de los bienes más preciados, gestión del confort térmico, automatización de aperturas y persianas, control de la iluminación, visualización de los consumos
- Visualización en tiempo real del estado de los equipos conectados
- Creación de rutinas, con ejecución programada o manual, adaptadas al día a día (llegada, salida, ...)

### Características técnicas

- Dimensiones : An:100 Al:100 P:26 mm
- Índice IP : 30
- Instalación : Sobremesa
- Tecnología de comunicación : X3D, ZigBee, X2D
- Número máximo de equipos : 136
- Tipo de alimentación : Red
- Longitud del cable (m) : 1.50

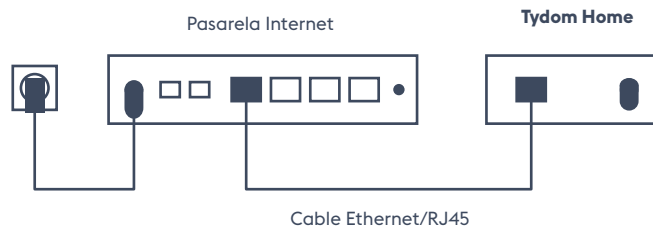

### Contenido

- 1 pasarela conectada
- 1 fuente de alimentación con enchufe UE
- 1 cable Ethernet/RJ45

Casa conectada



## Ventajas para la instalación

- Instalación en el cuadro eléctrico con únicamente 2 módulos
- Amplia gama de 400 productos Delta Dore y partners que pueden controlarse a través de la aplicación Tydom
- Fácil mantenimiento con la cuenta Profesional de Delta Dore a través de la aplicación

## Cuéntaselo a tus clientes

- Gana en comodidad : programa tu vivienda en función de tus rutinas y hábitos diarios
- Simplifica tu día a día : controla tus equipos por voz desde la aplicación gracias a Tydom Pro, invisible, instalada en el cuadro eléctrico
- Ahorra energía programando la calefacción

## Pasarela Tydom Pro

Tydom Pro Ref. 6700117

### Funciones

- Gestión a través de smartphone, tablet y/o por voz de los equipos de la casa conectada
- Cobertura para múltiples usos de la casa conectada : protección de la familia y de los bienes más preciados, gestión del confort térmico, automatización de aperturas y persianas, control de la iluminación, visualización de los consumos
- Visualización en tiempo real del estado de los equipos conectados
- Creación de rutinas, con ejecución programada o manual, adaptadas al día a día (llegada, salida, ...)

### Características técnicas

- Dimensiones : 2 módulo(s)
- Índice IP : 30
- Instalación : Modular
- Tecnología de comunicación : X3D, ZigBee, X2D
- Número máximo de equipos : 136
- Tipo de alimentación : Red

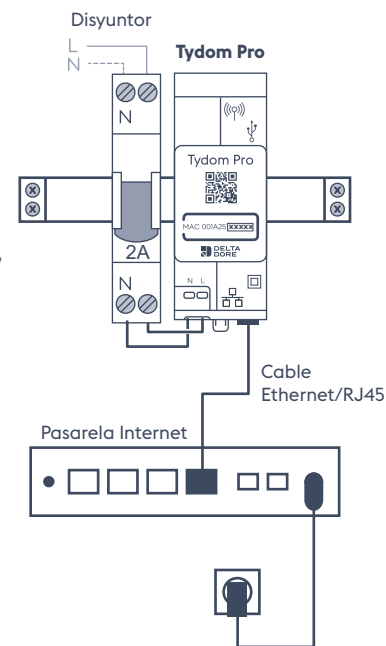

### Opción :



#### Antena externa X3D Zigbee

#### Antena X3D Zigbee Ref. 6700118

- Desplazamiento de la antena interna para mantener una buena cobertura radio X2D, X3D y Zigbee, por ejemplo, en los cuadros eléctricos metálicos



### Contenido

- I pasarela conectada
- I cable Ethernet/RJ45

## Oferta bioclimática

Tywell, oferta bioclimática	p.22
Tywell Starter	p. 24
Termostato Tywell Control	p. 26
Sondas Tysense	p. 27

Oferta

# CAPÍTULO

bioclimática



# Tywell, una gestión automática y precisa



Su reloj crepuscular (personalizable) permite así una gestión precisa y automática de las aperturas.

# Tywell



## capta las energías gratuitas y optimiza el confort

Utilizar los recursos naturales de forma inteligente para reducir las necesidades energéticas y disminuir la huella de carbono de los edificios, limitar los consumos y optimizar el confort durante todo el año. ¡Que empiece el reto!



## mejora la vivienda

Sea cual sea el tipo de vivienda, con Tywell tu cliente podrá modernizar su hogar para beneficiarse de las mismas ventajas que en una casa nueva.



## Compatible con la aplicación Tydom

Gestión con un smartphone, tablet o por voz de los equipos de la casa conectada en la aplicación Tydom, gracias a Tywell Pro





Tywell Starter



## Gestor bioclimático

### Tywell Starter • Tywell Pro

#### Funciones

- Gestión automática de persianas y estores, según : la temperatura interior con Tywell Control, temperatura exterior y exposición solar gracias al servicio meteorológico incluido o con sensores exteriores opcionales para mayor precisión
- Activación y desactivación de la gestión automática de persianas y estores en la interfaz Tywell Control y en la aplicación Tydom
- Control centralizado de persianas y estores desde la interfaz Tywell Control, incluso sin conexión a internet
- Visualización de información de funcionamiento en la interfaz de Tywell Control
- Control de calefacción y climatización con receptores compatibles
- Gestión de los equipos de la casa conectada con un smartphone, tablet o mediante voz en la aplicación Tydom, gracias a Tywell Pro

#### Características técnicas

##### Módulo de ambiente Tywell Control

- Dimensiones : Al:92 An:92 P:17 mm
- Instalación : Superficie, Atornillar
- Tipo de alimentación : Pilas
- Tecnología de comunicación : X3D

##### Módulo técnico Tywell Pro

- Dimensiones : 2 módulo(s)
- Instalación : Modular
- Tipo de alimentación : Red
- Tecnología de comunicación : X3D, ZigBee, X2D

#### Ventajas para la instalación

- Instalación fácil gracias al módulo técnico situado en el cuadro eléctrico
- Se puede configurar sin internet mediante un rúter Wi-Fi
- Proceso de asociación adaptada a cada parte implicada

#### Cuéntaselo a tus clientes

- Disfruta de una temperatura confortable todo el año gracias a la gestión automática de las persianas y estores
- Accede fácilmente a las funciones diarias con el control centralizado de las persianas y estores, y al modo de ausencia desde el mando local Tywell Control



#### Contenido

##### Tywell Starter

- 1 pasarela para cuadro eléctrico Tywell Pro
- 1 gestor de ambiente Tywell Control
- 1 cable Ethernet RJ45
- 3 pilas suministradas

##### Tywell Pro

- 1 pasarela para cuadro eléctrico Tywell Pro
- 1 cable Ethernet RJ45

#### Opción

- ANT X3D ZIGBEE | Antena externa X3D Zigbee - Ref. 6700118



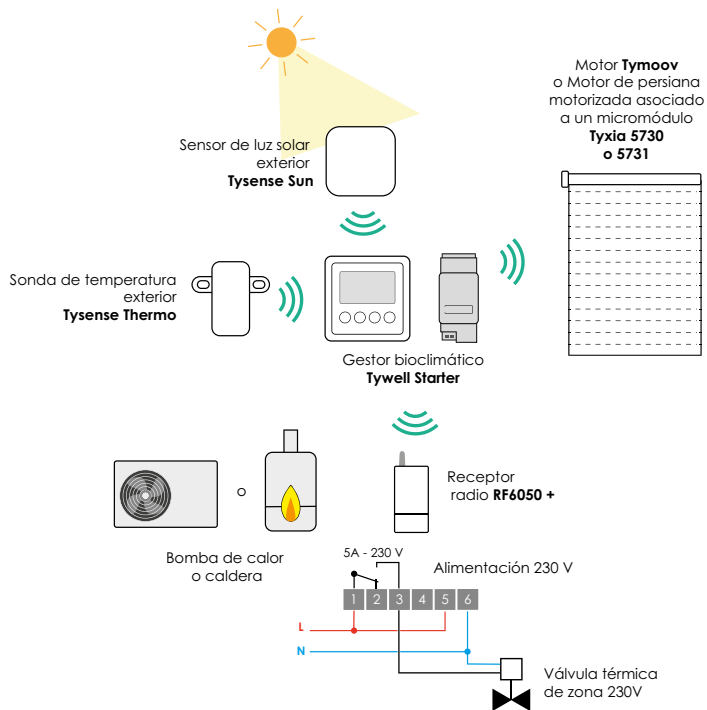

## discreto & interactivo

Un **diseño sobrio** para integrarse en todo tipo de decoración

Una pantalla más eficiente **desde el punto de vista energético**

Un acceso directo a numerosas funciones incluso **sin teléfono ni internet**

Una gestión automática de las persianas gracias a un **sensor de temperatura interior integrado**

Un **control manual** posible en cualquier momento

Un **uso intuitivo** de la temperatura de consigna, de las preprogramaciones y del modo ausencia



## Termostato de ambiente radio

### Tywell Control

#### Funciones

- Con un receptor de calefacción :
  - Control de ambiente de caldera, válvula o bomba de calor (reversible o no)
  - 4 preprogramas de calefacción y climatización
- En asociación con Tywell Pro :
  - Activación y desactivación de la gestión automática de persianas y estores
  - Control centralizado de persianas y estores y operación del modo de ausencia
  - Notificaciones de funcionamiento
  - Gestión y programación personalizada en la aplicación Tydom

#### Características técnicas

##### Módulo de ambiente Tywell Control

- Dimensiones : Al:92 An:92 P:17 mm
- Instalación : Superficie, Atornillar
- Tipo de alimentación : Pilas
- Tecnología de comunicación : X3D

#### Productos obligatorios

- Tywell Pro | Pasarela modular para la gestión bioclimática de persinas y estores

#### Opciones

##### Tywell 2050

- DO BL Tyxal+ | Detector de apertura radio blanco - Ref. 64I2288
- MDO BL Tyxal+ | Microdetector de apertura radio blanco - Ref. 64I2305

##### Tywell Control

- Tysense Sun | Accesorio para optimización solar - ref. 6300046
- RF 6050+ | Receptor radio por válvula o colector - ref. 6050679
- Tysense Thermo | Accesorio para termostato - ref. 6300048
- Pack Tysense outdoor | Sonda exterior de temperatura y sol - ref. 6702004

### Ventajas para la instalación

- Instalación fácil en una caja empotrada o en superficie
- Proceso de asociación adaptado a cada interviniente
- Preprogramas de calefacción y climatización integrados

### Cuéntaselo a tus clientes

- Accede rápidamente a las funciones típicas de cada día con un control centralizado de persianas y estores y el modo de ausencia en la interfaz local de Tywell Control



#### Contenido

##### Tywell 2050

1 gestor de ambiente Tywell Control  
3 pilas suministradas  
1 receptor RF6050+

##### Tywell Control

1 gestor de ambiente Tywell Control  
3 pilas suministradas

Oferta bioclimática



Pack Tysense Outdoor

## Sensor de sol y pack de sensores exteriores

**Tysense Sun** ref. 6300046 • **Pack Tysense Outdoor** ref. 6702004

### Funciones

#### Tysense Sun

- Gestión de la energía solar
- Función de transmisión a un gestor de energía para poder controlar las persianas y estores automáticamente

#### Pack Tysense Outdoor

- Gestión de la energía solar y de la temperatura exterior
- Función de transmisión a un gestor de energía compatible para conseguir la gestión automática de persianas y estores
- Ideal para la gama Tywell

### Características técnicas

- Instalación : Superficie, Atornillar
- Tipo de alimentación : Pilas
- Tecnología de comunicación : X3D

#### Sensor de exposición solar X3D

- Dimensiones : Al:80 An:80 P:45 mm
- Índice IP : 44

#### Sensor de exterior X3D

- Dimensiones : Al:92 An:78 P:42 mm
- Índice IP : 43

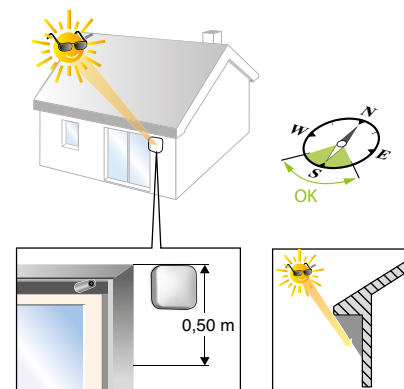

### Productos obligatorios

- Tywell Starter | Gestor bioclimático de persianas y estores

### Opciones

- Tyxia 5630 | Receptor micromódulo radio para persianas motorizadas - ref. 635140I
- Tyxia 5730 | Receptor nanomódulo radio para persianas motorizadas - ref. 635140Z
- Tyxia 573I | Receptor nanomódulo para toldo regulable/estores - ref. 63514I2

### Ventajas para la instalación

- Solución radio fácil de instalar que garantiza al mismo tiempo, una orientación óptima como la impermeabilidad al aire del edificio

### Cuéntaselo a tus clientes

- Benefíciate de la gestión automática de las protecciones solares (como toldos, persianas venecianas, etc.) durante todo el año asociando un gestor de energía compatible



### Contenido

#### Tysense Sun

- 1 sensor de sol
- 1 pila

#### Pack Tysense Outdoor

- 1 sensor de sol
- 1 sensor de temperatura exterior
- 2 pilas

# Gestión térmica

Calefacción eléctrica	p.34
Calefacción hidráulica	p.44
Gestión de consumos	p.68

Gestión de la

# CAPÍTULO

calefacción

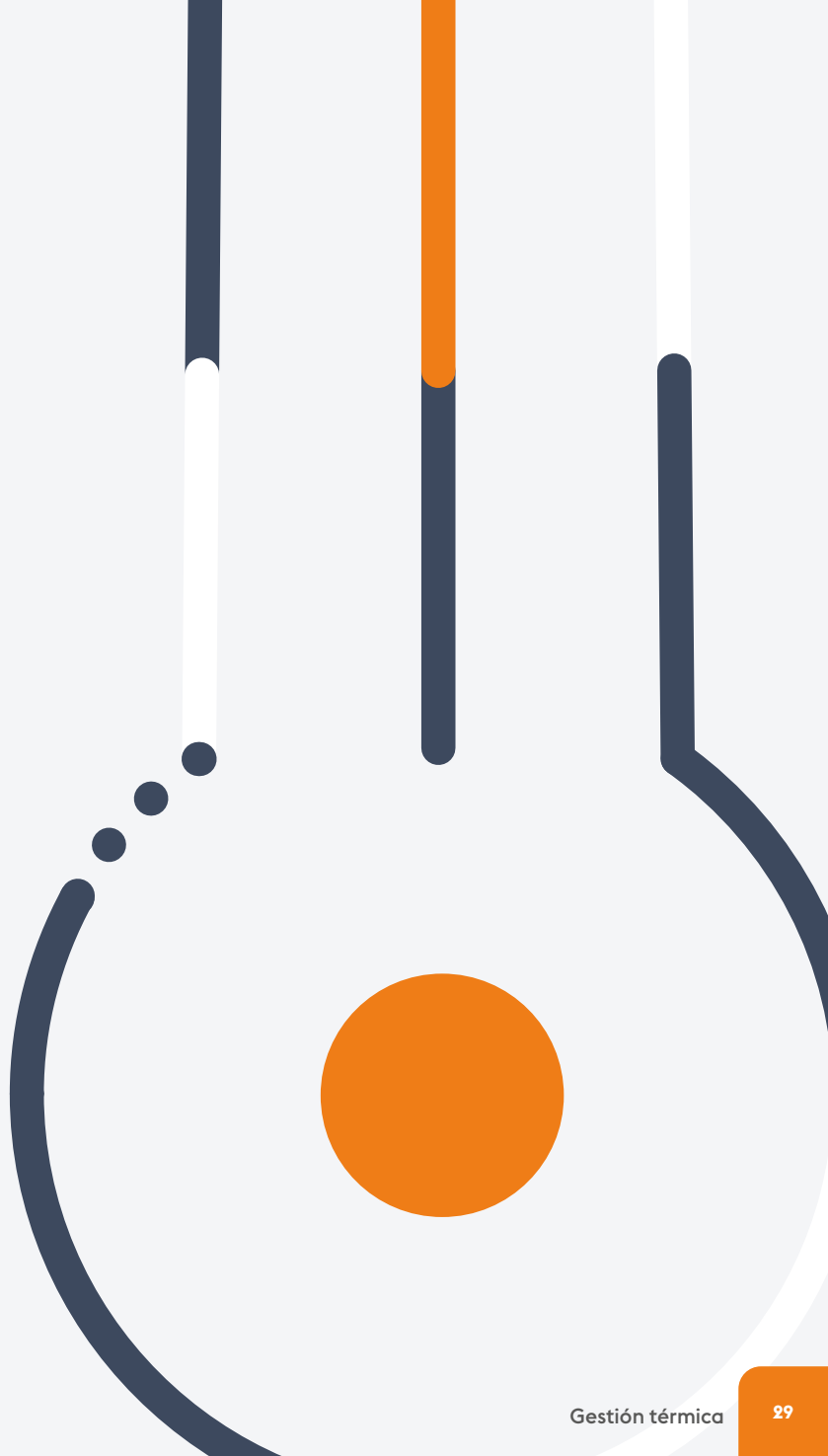

Gama térmica

# 40 años de experiencia

## Programación

La programación de los periodos de funcionamiento de la calefacción, en comparación con sistemas de regulación sencillos, permiten ahorrar en energía.

Programar la calefacción en función del día a día de los hogares, es una garantía para controlar mejor el consumo en calefacción.



## Detección de ventana abierta

En cuanto se abre una ventana, equipada con un detector de apertura Delta Dore, la calefacción se pone automáticamente en modo Antihelada, hasta que la ventana se vuelve a cerrar. La temperatura vuelve al valor programado.



## El racionalizador

La forma correcta de controlar los picos de consumo eléctrico y elegir la mejor suscripción para limitar costes.

Si es necesario, el racionalizador detiene los dispositivos designados (calefacción, Agua Caliente Sanitaria, etc.).



## Anticipación a las subidas de temperatura

Tybox calcula las necesidades de subida de la temperatura en el hogar en función de las condiciones externas.

Tras un periodo de adaptación para ajustar las necesidades energéticas debido a la inercia del edificio, la calefacción se pone en marcha en el momento adecuado, sin riesgo de sobreconsumo.



## Regulación cronoproporcional (P.I.D.)

Este método, calcula el tiempo que permanece encendida y apagada la calefacción, dependiendo de la temperatura detectada y de la de consigna. La temperatura deseada se obtiene rápidamente, sin variaciones bruscas y sin exceso de consumo, mejorando la eficacia energética.



## Optimizar el confort

Una gestión simple y eficaz de la calefacción en función de los periodos de presencia y de ausencia : la seguridad de una temperatura ideal 24h24 y 7d/7



## Ahorro de energía

Sin consumos innecesarios gracias al control de las necesidades de la calefacción



## Instalación evolutiva

Con la pasarela Tydom, propón a tus clientes que completen sus equipos a lo largo del tiempo con nuestras soluciones conectadas (calefacción, alarma, aperturas, iluminación)

# Tu calefacción por voz



Nuestros productos de calefacción y automatismos son compatibles con los asistentes de voz Amazon Alexa y el Asistente de Google.



La aplicación Tydom es gratuita,  
segura y sin suscripción.



# Certificación

---

## EU.BAC



La EU.BAC es una asociación reconocida a nivel internacional que certifica la fiabilidad y el rendimiento de los productos de regulación de calefacción, agua caliente sanitaria o electricidad, asignándoles una nota de calificación

## ErP



Abreviatura de Energy-related Products (productos consumidores de energía). Hace referencia a una directiva también llamada Directiva de diseño ecológico. Se trata de una serie de normas aplicables a los productos que consumen energía destinadas a reducir el consumo energético en la Comunidad Europea. Los termostatos se dividen en 8 clases en función de su rendimiento energético

# Calefacción eléctrica

Termostatos	p.36
Racionalizador	p.42
Sondas de temperatura	p.43

Calefacción

# CAPÍTULO

eléctrica

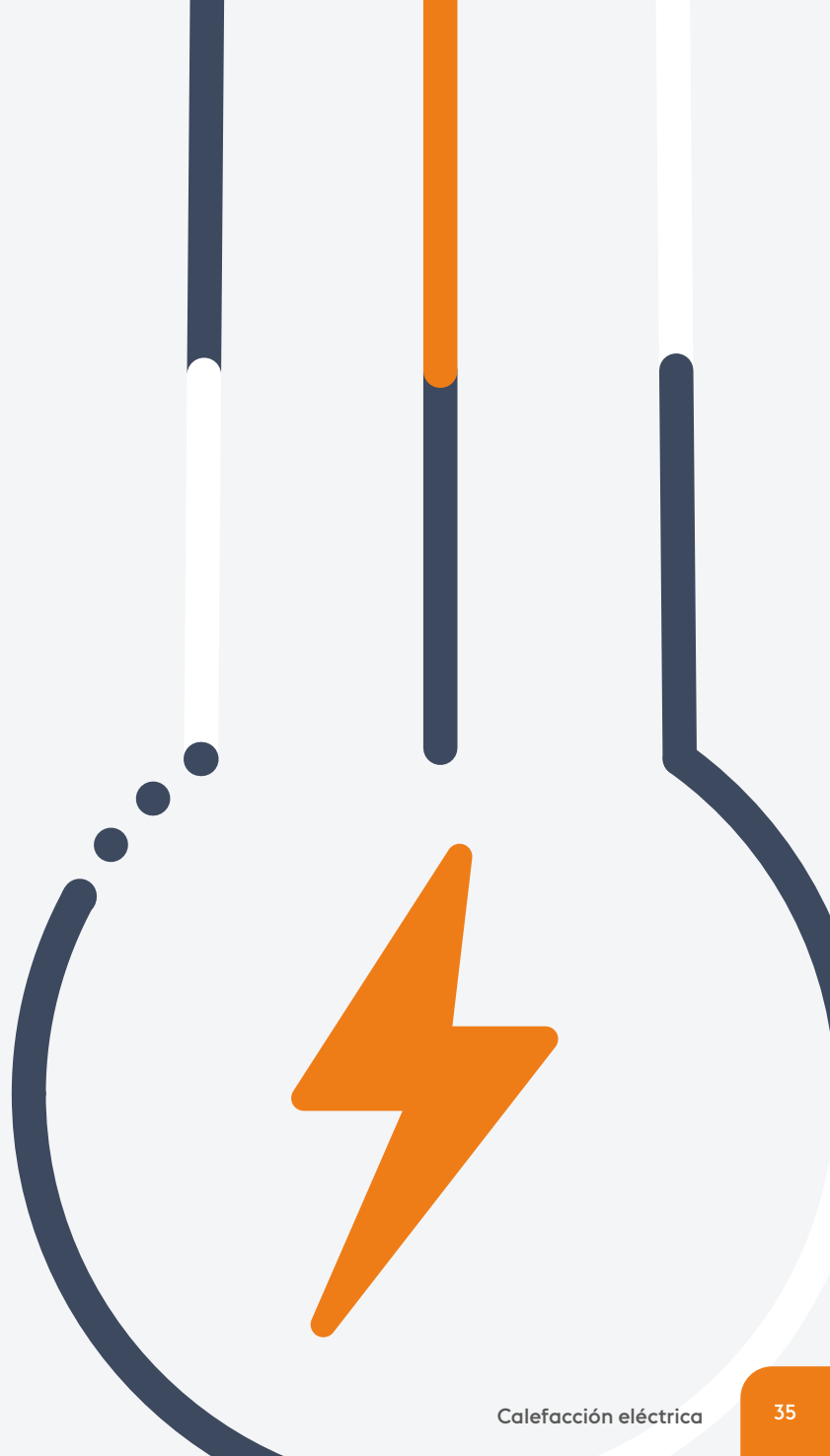



### Ventajas para la instalación

- Diversas versiones de receptores para responder a todas las situaciones de instalación
- Fácil de instalar y asociar
- Solución evolutiva con el ecosistema conectado Delta Dore

### Cuéntaselo a tus clientes

- Control intuitivo de la calefacción a través del termostato
- Actualiza tu instalación para gestionar y programar la calefacción desde el smartphone
- Controla los equipos mediante un asistente de voz desde la pasarela conectada



### Contenido

1 termostato de ambiente Minor 1000  
2 pilas suministradas

Calefacción eléctrica

## Termostato de ambiente para receptor de calefacción eléctrica con control de potencia (sin Fil Pilot)

Minor 1000 Ref. 6151058

### Funciones

- Regulación de consigna para radiadores eléctricos sin fil pilot
- Posibilidad de asociar hasta 16 receptores a un termostato
- Visualización de la temperatura de ambiente y de la humedad relativa
- Visualización del consumo de los convectores en kWh
- Función de bajada en caso de detección de ausencia (requiere detector de movimiento Delta Dore)
- Modo Antihelada automático de la calefacción, si se abre una ventana equipada con un sensor de apertura Delta Dore
- Solución compatible con la pasarela de Delta Dore para la gestión a distancia del sistema
- Anticipación del inicio de la calefacción con la pasarela de Delta Dore, para aumentar el confort y el ahorro

### Características técnicas

- Dimensiones : Al:80 An:80 P:25 mm
- Instalación : Superficie, Sobremesa, Atornillar
- Tipo de alimentación : Pilas
- Tecnología de comunicación : X3D

### Productos obligatorios

- RF 6640 | Receptor radio salida terminal contacto seco 16 A - Ref. 6050641
- RF 6620 | Receptor radio salida por cable contacto alimentado 16 A - Ref. 6050638
- RF 6630 | Receptor radio salida terminal contacto alimentado 16 A - Ref. 6050640



RF 6620

RF 6630 / RF 6640



### Ventajas para la instalación

- Productos fáciles de instalar y asociar
- Solución evolutiva con el ecosistema conectado Delta Dore

### Cuéntaselo a tus clientes

- Evita un exceso de consumos gestionando la calefacción
- Mejora la instalación con la aplicación Tydom de Delta Dore para controlar y programar desde el smartphone
- Controla los equipos mediante un asistente de voz desde la pasarela conectada



### Contenido

- RF 6620**  
1 receptor cableado RF 6620
- RF 6630**  
1 receptor RF 6630
- RF 6640**  
1 receptor RF 6640

## Receptores radio para radiadores eléctricos en el control de potencia

**RF 6620** Ref. 6050638 • **RF 6630** Ref. 6050640 • **RF 6640** Ref. 6050641

### Funciones

- Para el control de potencia de un radiador eléctrico con un termostato
- Regulación Proporcional Integral (PI) o Todo o Nada con un termostato Minor 1000
- Posibilidad de cambiar entre el protocolo X2D y X3D
- Modo Antihelada automático de la calefacción, si una ventana, equipada con un detector de apertura, está abierta
- Solución compatible con la pasarela de Delta Dore para el control y gestión a distancia con un smartphone o tablet

- Anticipación de la puesta en marcha de la calefacción con la pasarela conectada para un mayor confort y ahorro

#### RF 6620

- Salida de cable 16A

#### RF 6630

- Salida terminal 16A

#### RF 6640

- Salida terminal contacto seco 16A

### Características técnicas

- Dimensiones : Al:120 An:54 P:25 mm
- Instalación : Superficie, Atornillar, Fijar
- Tipo de entrada :  
- 1 entrada(s) Alimentación
- Tipo de alimentación : Red
- Tecnología de comunicación : X2D, X3D

#### Receptor RF 6620

- Tipo de salida :  
- 1 salida(s) Regulación : Alimentado, 16A / 230V
- Longitud del cable (m) : 1.00

#### Receptor RF 6630

- Tipo de salida :  
- 1 salida(s) Regulación : Alimentado, 16A / 230V
- Tipo de borne/terminal : De tornillo

#### Receptor RF 6640

- Tipo de salida :  
- 1 salida(s) Regulación : Contacto seco NA, 16A / 230V
- Tipo de borne/terminal : De tornillo

### Productos obligatorios

- Tybox 5101 blanco | Sonda de ambiente blanca - Ref. 6300045
- Tybox 5101 BK | Sonda de temperatura con pantalla - Ref. 6300052
- Minor 1000 - Termostato de ambiente radio para radiadores eléctricos - Ref. 6151058

### Opciones

- Tydom Home | Pasarela para el hogar conectado de sobremesa - Ref. 6700116
- Tydom Pro | Pasarela para el hogar conectado para cuadro eléctrico - Ref. 6700117



RF 4890



Tybox 5IOI blanco



## Ventajas para la instalación

### Tybox 5IOI blanco / Tybox 5IOI BK

- Instalación rápida y fácil gracias a la tecnología sin cable
- Medición óptima de la temperatura
- Calibración de la sonda de temperatura

### RF 4890

- Instalación rápida y empotrable
- Compatible con el racionalizador universal GP 50

## Cuéntaselo a tus clientes

### Tybox 5IOI blanco / Tybox 5IOI BK

- Elige el lugar de instalación y colocación del producto gracias a la tecnología sin hilos que no requiere ningún cableado
- Evita errores de manipulación con el bloqueo de teclas

### RF 4890

- Ideal para regular la temperatura estancia por estancia
- Complementa fácilmente la instalación con las soluciones del ecosistema conectado
- Controla los equipos mediante un asistente de voz desde la pasarela conectada

# Receptores radio para radiadores eléctricos en el control de potencia

**Tybox 5IOI blanco** Ref. 6300045 • **Tybox 5IOI BK** Ref. 6300052 •  
**RF 4890** Ref. 6050615

## Funciones

- Solución compatible con la pasarela de Delta Dore para la gestión a distancia del sistema
- Anticipación de la puesta en marcha de la calefacción con la pasarela conectada de Delta Dore, para un mayor confort y ahorro

### Tybox 5IOI blanco / Tybox 5IOI BK

- Asociado a un receptor, indica la temperatura ambiente, y permite cambiar la temperatura de consigna
- Posibilidad de registrar hasta 16 receptores en el mismo termostato de zona
- Posibilidad de control por voz con un asistente vocal

### RF 4890

- Control específico (SRE) con elección de regulación en función de la instalación : termostato de zona, con o sin limitación de temperatura por sonda de suelo
- Regulación estancia por estancia con el termostato de zona TYBOX 5IOI (no suministrado) o por sonda de suelo (no suministrada)
- Entrada del racionalizador con un racionalizador compatible
- Detección de ventana abierta para pasar a modo Antihelada mediante un detector de apertura de Delta Dore

## Opciones

### Tybox 5IOI blanco / Tybox 5IOI BK

- RF 4890 | Receptor radio para suelo radiante eléctrico - Ref. 6050615
- RF 6050+ | Receptor radio por válvula o colector - Ref. 6050679

### RF 4890

- Tybox 5IOI BK | Sonda de temperatura con pantalla - Ref. 6300052
- Sonda de suelo | Accesorio para termostato o receptor - Ref. 6300037
- GP 50 | Racionalizador compatible con todos los contadores - Ref. 6100024
- Tydom Home | Pasarela para el hogar conectado de sobremesa - Ref. 6700116
- Tydom Pro | Pasarela para el hogar conectado para cuadro eléctrico - Ref. 6700117
- Tybox 5IOI blanco | Sonda de ambiente blanca - Ref. 6300045

## Características técnicas

- Tecnología de comunicación : X3D

### Emisor Tybox 5IOI

- Dimensiones : Al:84 An:80 P:21 mm
- Instalación : Superficie, Sobremesa, Atornillar
- Índice IP : 20
- Tipo de alimentación : Pilas

### Emisor Tybox 5IOI BK

- Dimensiones : Al:84 An:80 P:21 mm
- Instalación : Superficie, Atornillar
- Índice IP : 20
- Tipo de alimentación : Pilas

### Receptor RF 4890

- Dimensiones : Al:50 An:47 P:33 mm
- Instalación : Encastrado
- Tipo de alimentación : Red
- Tipo de borne/terminal : De tornillo
- Tipo de entrada :
  - 1 entrada(s) Sensor de temperatura : Para sonda de suelo IO K / 25 °C (ref. 6300037)
  - 1 entrada(s) Racionalizador : Funciona con una fase de 230 V (presencia = racionalizado modo FG)
  - 1 entrada(s) Alimentación
- Tipo de salida :
  - 1 salida(s) Regulación : Alimentado, IOA / 230V

## Contenido

### Tybox 5IOI blanco

1 termostato de ambiente Tybox 5IOI  
2 pilas suministradas

### Tybox 5IOI BKRF 4890

1 receptor RF 4890

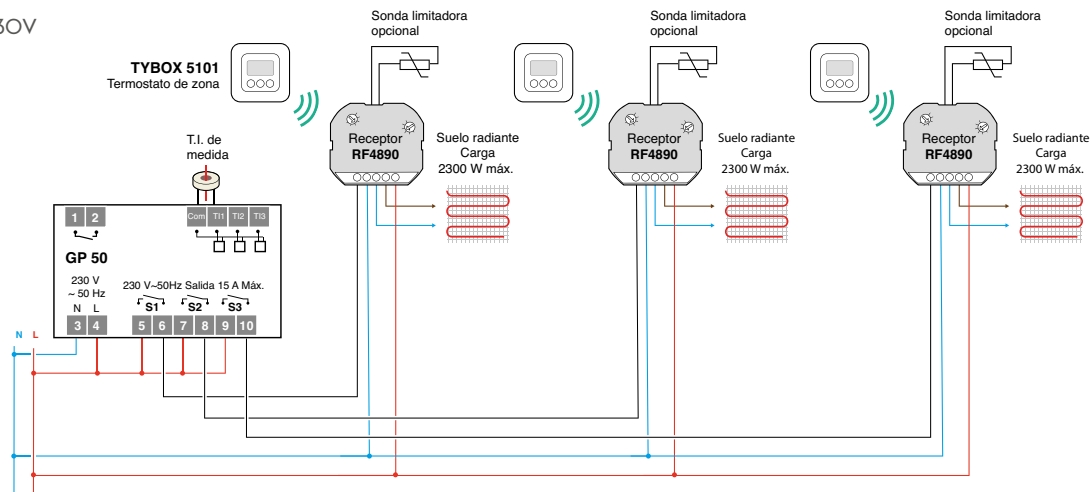
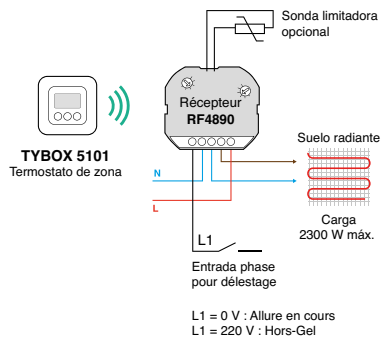



## Termostato de ambiente semiempotrable

Minor 12 Ref. 6151O55

### Funciones

- Termostato electrónico de 1 zona para suelo o techo radiante
- Función gradual de la temperatura para la primera puesta en calentamiento de la placa
- 1 vía de regulación
- Puede asociarse a un regulador de energía o a un programador a través de su entrada fil pilot de 4 ó 6 órdenes
- Lectura de la temperatura medida en la pantalla del termostato de ambiente
- Ajuste de la consigna en función de la sonda ambiente (o, como opción, en una sonda de suelo)

### Características técnicas

- Dimensiones : Al:104 An:80 P:48 mm
- Instalación : Semi-encastado
- Tipo de borne/terminal : De tornillo
- Índice IP : 30
- Tipo de entrada :
  - 1 entrada(s) Fil Pilote : 6 órdenes
  - 1 entrada(s) Sensor de temperatura : para sonda de suelo ref. 6300037 (opcional)
  - 1 entrada(s) Alimentación
- Tipo de salida :
  - 1 salida(s) Regulación : Alimentado, IOA / 230V
- Tipo de alimentación : Red
- Tecnología de comunicación : Fil Pilote, Filar

### Ventajas para la instalación

- Medición de la temperatura en la unidad ambiente o a través de la sonda de suelo (opcional)
- Calibración de la sonda de temperatura
- 2 switches permiten la preconfiguración durante la obra incluso sin alimentación eléctrica

### Cuéntaselo a tus clientes

- Controla el suelo o techo radiante en temperatura de consigna
- Visualiza la temperatura de cada zona de calefacción en el termostato de ambiente
- Evita errores de funcionamiento bloqueando ciertos controles

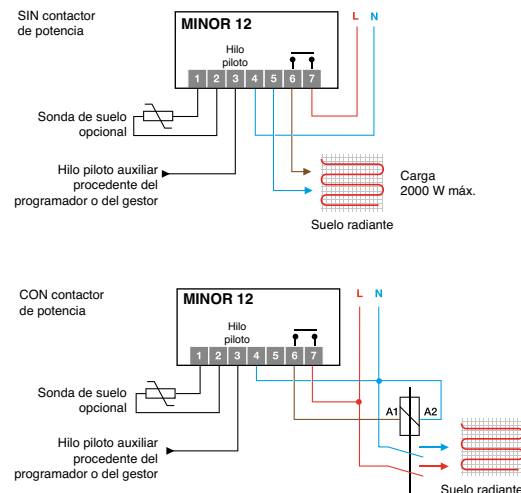

### Opciones

- Sonda de suelo | Accesorio para termostato o receptor - Ref. 6300037



### Contenido

1 termostato de ambiente

Calefacción eléctrica



## Termostatos modulares



**TIC-2 Digit**  
Ref. 6150023



**T2S + 2C Digit**  
Ref. 6150024



**T3S Digit**  
Ref. 6150025

### Funciones

- Para todo tipo de aplicaciones, calefacción o aire acondicionado : aerotermos, ventiloradiadores, alarma de temperatura
- Termostato electrónico con pantalla digital
- Regulación Todo o Nada
- Posibilidad de definir 1 nivel de temperatura
- Control de la temperatura ambiente, suelo, etc., directamente en la pantalla

### Características técnicas

- Dimensiones : 3 módulo(s)
- Instalación : Modular
- Tipo de borne/terminal : De tornillo
- Tipo de entrada :
  - 1 entrada(s) Sensor de temperatura : Entrada sonda I K / 25 °C
  - 1 entrada(s) Alimentación
- Tipo de salida :
  - 1 salida(s) Regulación : Contacto seco RTC, 5A / 230V
- Tipo de alimentación : Red
- Tecnología de comunicación : Filar

### Funciones

- Termostato electrónico con pantalla digital
- Regulación Todo o Nada
- Control de la bomba de calor como complemento de la caldera en un rango de temperatura definido
- Posibilidad de definir 2 niveles de temperatura
- Control de la temperatura ambiente, suelo, etc., directamente en la pantalla
- Selección automática de la fuente de energía a utilizar (bomba de calor o caldera) en función de la temperatura exterior
- Control de 1 ó 2 contactos desplazados
- Control en cascada

### Características técnicas

- Dimensiones : 3 módulo(s)
- Instalación : Modular
- Tipo de borne/terminal : De tornillo
- Índice IP : 40
- Tipo de entrada :
  - 1 entrada(s) Sensor de temperatura : Entrada sonda I K / 25 °C
  - 1 entrada(s) Programación : Contacto seco
  - 1 entrada(s) Alimentación
- Tipo de salida :
  - 2 salida(s) Regulación : Contacto seco RTC, 5A / 230V
- Tipo de alimentación : Red
- Tecnología de comunicación : Filar

### Funciones

- Termostato electrónico con pantalla digital
- Regulación Todo o Nada
- Posibilidad de definir 3 niveles de temperatura gracias a 2 entradas de bajada
- Control de la temperatura ambiente, suelo, etc., directamente en la pantalla

### Características técnicas

- Dimensiones : 3 módulo(s)
- Instalación : Modular
- Tipo de borne/terminal : De tornillo
- Índice IP : 40
- Tipo de entrada :
  - 1 entrada(s) Sensor de temperatura : Entrada sonda I K / 25 °C
  - 2 entrada(s) Programación : Contacto seco
  - 1 entrada(s) Alimentación
- Tipo de salida :
  - 1 salida(s) Regulación : Contacto seco RTC, 5A / 230V
- Tipo de alimentación : Red
- Tecnología de comunicación : Filar

# Racionalizador universal para todos los contadores

GP 50 Ref. 6100024

## Funciones

- Racionalizador de 3 salidas en monofásico
- 1 salida por fase en trifásico
- Compatible con todo tipo de contador tradicional (monofásico o trifásico), medida de corriente por transformador de intensidad (prever 2 T.I. suplementarios en trifásico)
- 2 modos de racionalizado a elegir en monofásico : racionalizado cascado/cíclico® en 2 salidas y una 3a salida racionalizado en último recurso o racionalizado en cascada
- Racionalizado fase por fase en trifásico

## Características técnicas

- Dimensiones : 5 módulo(s)
- Instalación : Modular
- Tipo de borne/terminal : De tornillo
- Tipo de entrada :
  - 3 entrada(s) Medición de consumos : Transformador de intensidad (T.I)
  - 1 entrada(s) Control telefónico : Contacto seco
  - 1 entrada(s) Alimentación
- Tipo de salida :
  - 3 salida(s) Todo o nada (ToN) : Contacto seco NA/NC configurable, 15A / 230V
- Contador de electricidad compatible : Sin acceso a teleinformación (FR)
- Contrato de proveedor de energía compatible : Monofásico, Trifásico
- Valor máximo de la corriente registrada (A) : 63
- Tipo de alimentación : Red
- Tecnología de comunicación : Filar

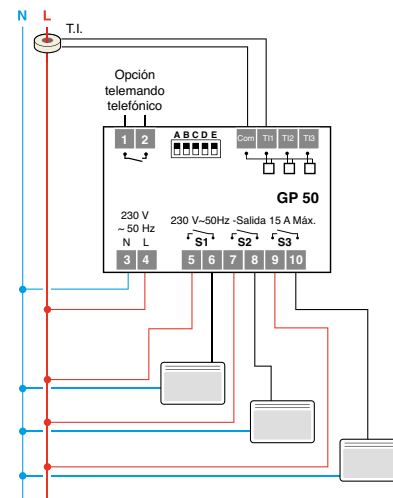

## Ventajas para la instalación

- Para todo tipo de contadores
- Selección de vías prioritarias de racionalizado
- Contactos personalizables en NA o NC

## Cuéntaselo a tus clientes

- Ahorro económico gracias a la disminución de la potencia contratada
- Utiliza los dispositivos eléctricos para evitar los riesgos de desconexión



## Contenido

- I racionalizador GP 50
- I transformador de intensidad (T.I.)

## Opciones

- TIO 90 | Accesorio para seguimiento de consumos 90A - Ref. 6330004

## Sondas de temperatura de interior y exterior filares y radio

			Compatibilidad con:
<b>Sonda exterior radio X2D</b> Ref. 6300036		Sonda exterior Radio (para gama Tybox radio)	<ul style="list-style-type: none"> <li>• Tybox I37+</li> </ul>
<b>Tysense Thermo</b> Ref. 6300048		Sonda de temperatura exterior radio	<ul style="list-style-type: none"> <li>• Delta 8000</li> </ul>
<b>Sonda de 10 kΩ a 25°C</b>			
<b>Sonda de suelo</b> Ref. 6300037		Sonda de suelo (para Minor I2)	<ul style="list-style-type: none"> <li>• Minor I2</li> <li>• RF 4890</li> </ul>
<b>Sondas de 1 kΩ a 25°C</b>			
<b>Sonda exterior filar</b> Ref. 6300001		Sonda exterior filar	
<b>Sonda superficie autoadhesiva</b> Ref. 6300003		Sonda ambiente superficie autoadhesiva	
<b>Sonda de ambiente</b> Ref. 6300004		Sonda limitadora	<ul style="list-style-type: none"> <li>• TIC-2 Digit</li> <li>• T2 S + 2C Digit</li> <li>• T3S Digi</li> </ul>
<b>Sonda de suelo/tubo</b> Ref. 6300002		Sonda multifunción	
<b>Sonda de ambiente</b> Ref. 6300026		Sonda ambiente semiempotrada	
<b>Sonda de temperatura CTN</b> Ref. 6300049		Sonda de temperatura CTN	<ul style="list-style-type: none"> <li>• Delta 8000 BT</li> <li>• Pack conectado Delta 8000</li> </ul>
<b>Sonda de condensación</b> Ref. 6300050		Sonda de condensación	

# Calefacción hidráulica

Guía de selección	p.46
Cabezal termostático inteligente	p.48
Termostatos conectados	p.50
Reguladores multizona	p.56
Termostatos programables	p.60
Termostatos de ambiente	p.62

Calefacción

# CAPÍTULO

hidráulica

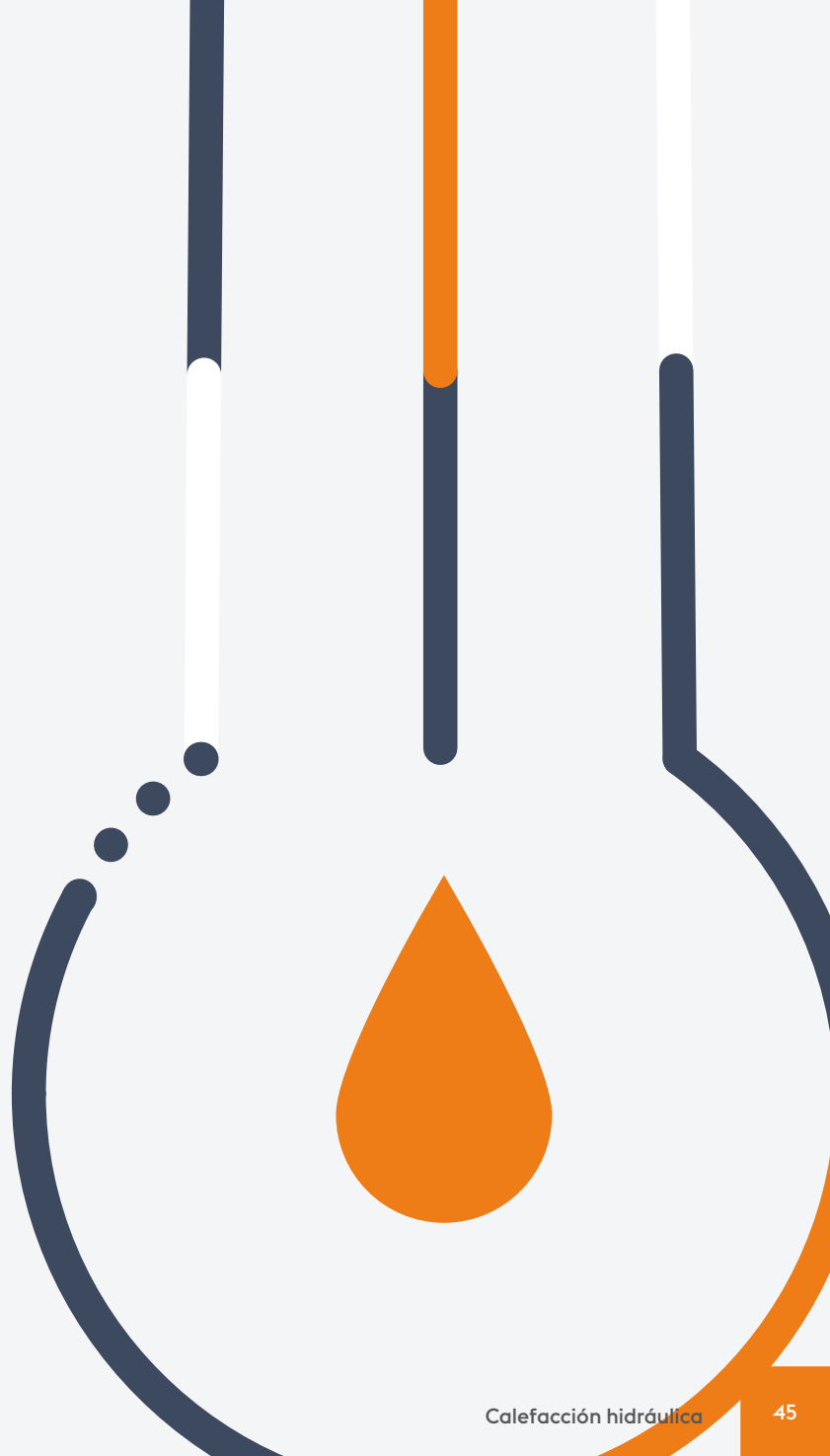

# Guía de selección

Caldera o Bomba de Calor  
no reversible

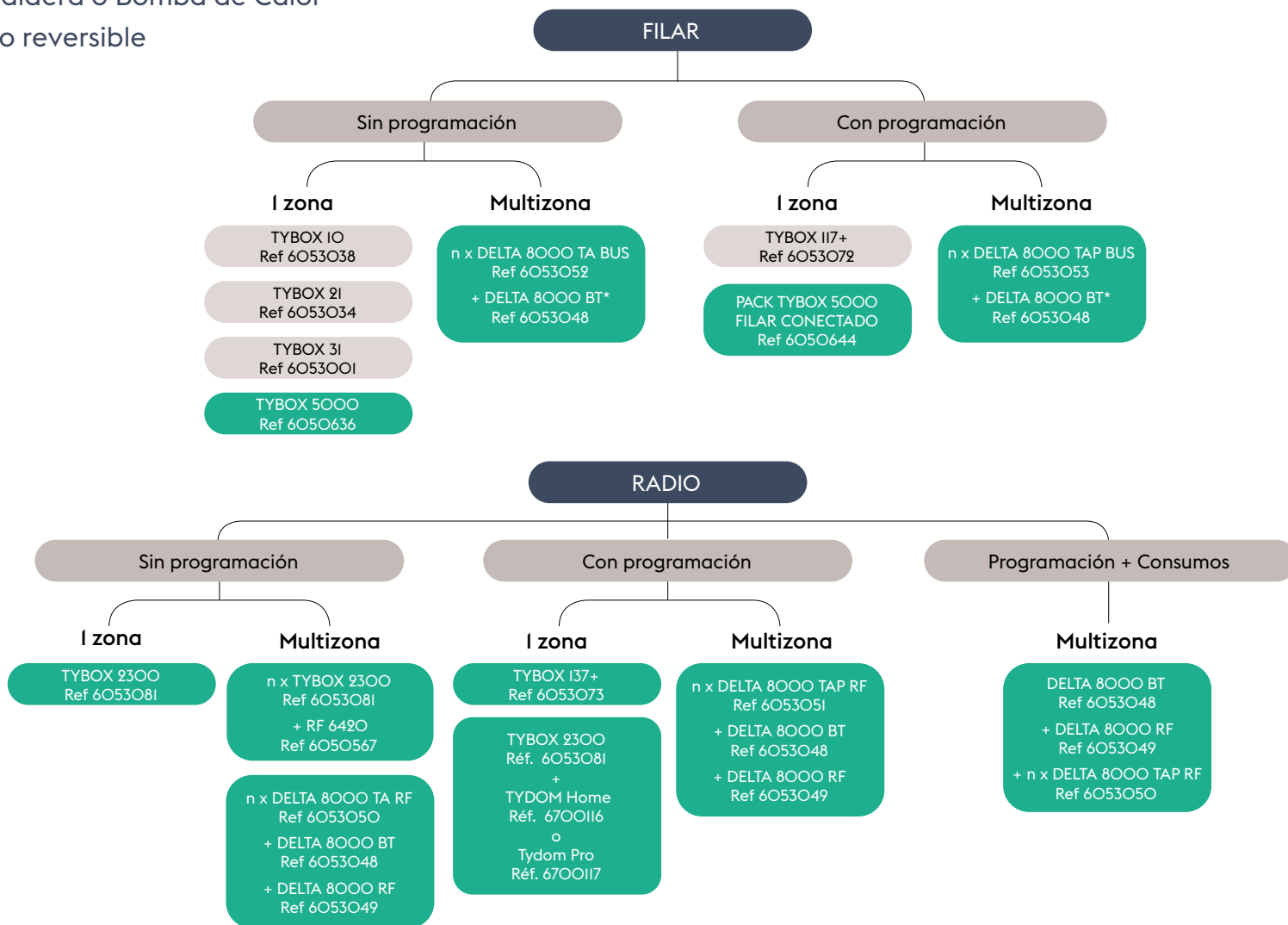

■ productos no compatibles con TYDOM

■ productos compatibles con TYDOM y programables desde la aplicación  
n: cantidad de productos en función de la instalación

\*incluye un receptor radio pasarela Delta 8000 RF Ref. 6O53O49 para la compatibilidad con Tydom

# Guía de selección

Instalación reversible

(Calefacción y climatización)

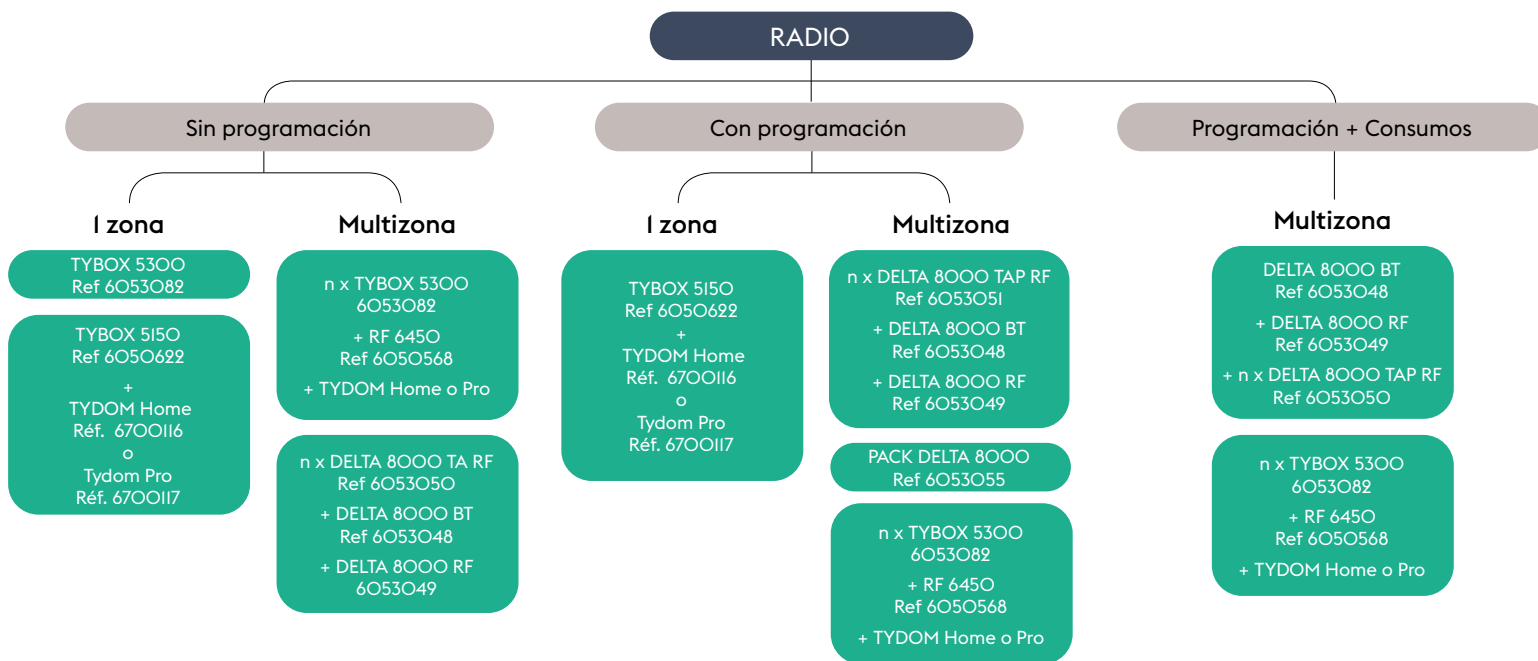
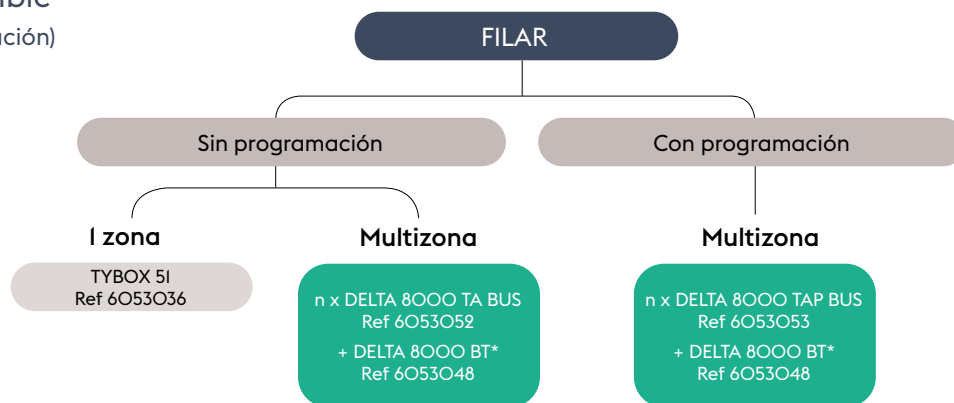



Pack TRV I.O



## Ventajas para la instalación

- Compatible con la gran mayoría de radiadores, con o sin adaptadores
- Autoaprendizaje de la carrera de la válvula termostática
- Más fácil de configurar con la aplicación de la pasarela Tydom

## Cuéntaselo a tus clientes

- Controla siempre la gestión de la calefacción a través del cabezal termostático TRV I.O o desde la aplicación Tydom
- Gana en comodidad y ajusta los cabezales de una misma estancia con una sola acción gracias a la sincronización del cabezal termostático TRV I.O
- Controla los equipos mediante un asistente de voz desde la pasarela conectada

# Cabezal termostático inteligente y pack conectado

**TRV I.O** Ref. 6O5O648 • **TRV I.O + Adaptadores** Ref. 6O5O677 • **Pack Conectado TRV I.O** Ref. 6O5O678

## Funciones

- Funciona con todo tipo de radiadores de agua asociados a una caldera de gas, aceite o leña, o a una bomba de calor
- Gestiona el flujo de agua del radiador abriendo o cerrando la válvula según sea necesario
- Confort térmico asegurado estancia por estancia
- Sincronización automática de los ajustes del radiador en los cabezales de una misma estancia
- Función Boost que incrementa rápidamente la temperatura de la calefacción
- Anticipación de la puesta en marcha de la calefacción con la pasarela conectada, para un mayor confort y ahorro
- Sistema antigripaje
- Control y gestión por voz mediante un asistente vocal
- Solución compatible y evolutiva con la pasarela conectada de Delta Dore

## Pack Conectado TRV I.O

- Pasarela casa conectada Tydom Home incluida

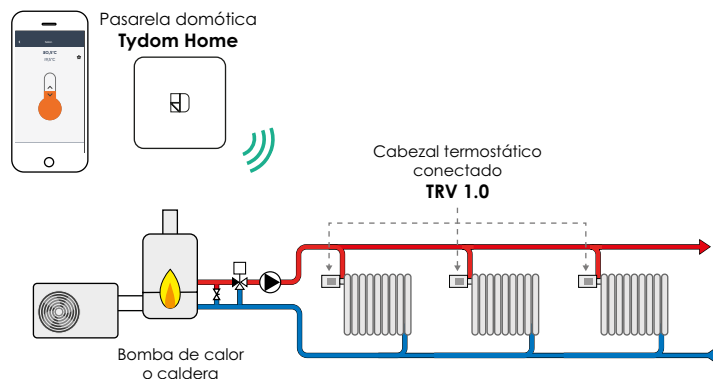

## Opciones

### TRV I.O

- Kit 4 adaptadores TRV I.O | Kit 4 adaptadores (Danfoss RA, RAVL, RAV y M28x1,5) - Ref. 6O5O670
- Tydom Home | Pasarela para el hogar conectado de sobremesa - Ref. 670O116
- Tydom Pro | Pasarela para el hogar conectado para cuadro eléctrico - Ref. 670O117



## — Características técnicas



### Cabezal termostático iTRV

- Dimensiones : Al:57 An:101 P:57 mm
- Instalación : en el radiador (rosca M30x1,5)
- Tecnología de comunicación : X3D

### Pasarela Tydom Home

- Dimensiones : Al:100 An:100 P:26 mm
- Instalación : Sobremesa
- Tecnología de comunicación : X3D, ZigBee, X2D
- Índice IP : 30
- Número máximo de equipos : 136
- Tipo de alimentación : Red
- Longitud del cable (m) : 1.50



### EXCLUSIVIDAD :

**Sincronización automática** del ajuste de los radiadores en los cabezales de una misma estancia



### Contenido

#### TRV I.O

1 cabezal termostático TRV I.O (con pilas suministradas)

#### TRV I.O + Adaptadores

1 cabezal termostático TRV I.O (pilas suministradas)

1 adaptador Giacomini (compatible con Baxi)

1 adaptador Caleffi

1 adaptador FAR (Danfoss RA)

#### Pack Conectado TRV I.O

2 cabezales termostáticos TRV I.O (pilas suministradas)

2 x 4 adaptadores : Caleffi, Giacomini (compatible con Baxi), FAR (Danfoss RA)

1 pasarela casa conectada Tydom Home

### Pantalla gran formato

para una mejor lectura de la información

### Montaje fácil y rápido

gracias a los numerosos adaptadores disponibles

### Función «boost» (potenciador)

para un aumento rápido de la temperatura en caso necesario











































### Ajuste de la temperatura

para modificar la temperatura de consigna



\*certificación clase 8 en solución multizona

# Guía de termostatos

Descripción de la instalación								
Tipo de generador	Calefacción/ Climatización	Gestión por zona(s)	Conectado	Comunicación	Alimentación	Programación	Referencia	Información adicional
 <p>Sistema hidráulico Estufa de pellets o caldera o bomba de calor</p>		<b>monozona</b> o <b>multizona</b>	-		No alimentado	-	 Tybox IO Ref. 6O53O38	Termostato mecánico
		<b>monozona</b>				 Programable con Tydom	 Tybox 5000 Ref. 6O5O636	Existe también en pack conectado
		<b>monozona</b>	-			 Programable	 TYBOX II7+ ref. 6O53O72	-
		<b>monozona</b>				 Programable desde el propio equipo o con Tydom	 Tybox I37 + ref. 6O53O73	-
 <p>Hidráulico Aerúlico Estufa de pellets o caldera o bomba de calor</p>		<b>monozona</b> o <b>multizona</b>				 Programable desde el propio equipo o con Tydom	 Tybox 2300 Ref. 6O53O81	RF642O - Ref. 6O5O567 para controlar la bomba de calor (Marcha/Paro)
		<b>monozona</b> o <b>multizona</b>				 Programable desde el propio equipo o con Tydom	 Tybox 5300 Ref. 6O53O82	Existe también en pack conectado RF645O - Ref. 6O5O568 para controlar la bomba de calor (Marcha/Paro) y change-over
 <p>Bomba de calor</p>		<b>monozona</b>				 Programable desde el propio equipo o con Tydom	 Tybox 5150 Ref. 6O5O622	-
 <p>Caldera o bomba de calor</p>		<b>multizona</b>		 	 	 Programable desde el propio equipo o con Tydom	 Delta 8000 TA o TAP Ver páginas 78 y 79	Existe también en pack conectado Control de la bomba de calor mediante el módulo técnico o mediante el receptor RF645O
 <p>Bomba de calor</p>		<b>monozona</b> o <b>multizona</b>	-			-	 Tybox 51 Ref. 6O53O36	-
 <p>Caldera</p>		<b>monozona</b> o <b>multizona</b>	-			-	 Tybox 21 Ref. 6O53O34	-

## Control del generador

Acuérdate de los receptores RF6420 o RF6450 para el control del generador, en caso de gestión multizona con Tybox 2300 o Tybox 5300.

### Receptor RF6420 Ref. 6050567

- Control del generador o del circulador principal
- Alimentación 230 V
- Salida contacto seco

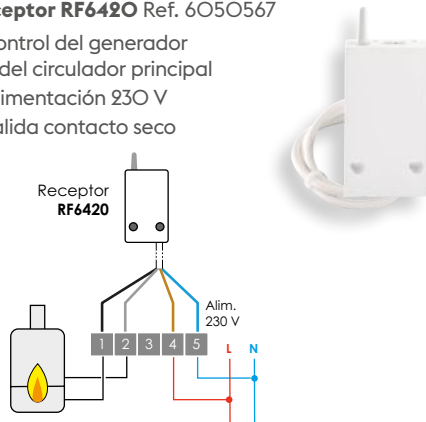

### Receptor RF6450 Ref. 6050568

- Control del generador o del circulador principal y control de la entrada frío/calor de la bomba de calor.
- Alimentación 230 V
- Salidas contacto seco

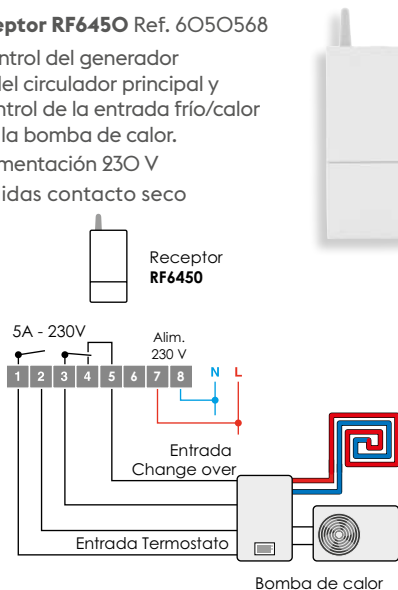

## Ejemplo de instalación del termostato Tybox

– 2 zonas de calefacción o climatización

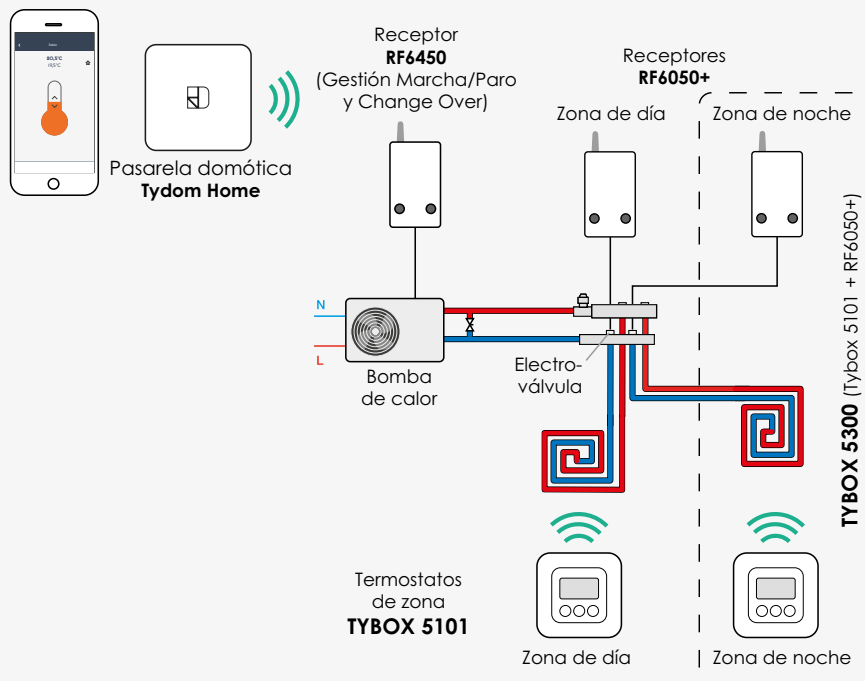

### Conviene saber

Posibilidad de una instalación de hasta 16 zonas.  
Los termostatos y receptores se pueden adquirir por separado :

#### Sonda de ambiente blanca o antracita



o



+

#### Receptor





Tybox 5300



## Ventajas para la instalación

- Conjunto asociado en fábrica para una instalación más rápida
- Configuración simplificada desde la interfaz intuitiva
- Calibración de la sonda de temperatura

## Cuéntaselo a tus clientes

- Coloca el producto donde desees : ajuste óptimo de la temperatura garantizando confort y ahorro
- Cambia con facilidad el modo reversible y la temperatura del termostato
- Gestión, control y programación a distancia desde la aplicación o el asistente de voz gracias a la pasarela conectada



## Contenido

### Tybox 5300

1 termostato de ambiente Tybox 510I  
2 pilas suministradas  
1 receptor RF 6050+

### Pack Tybox 5300 conectado

1 termostato de ambiente Tybox 510I  
2 pilas suministradas  
1 receptor RF 6050+ con cable  
1 pasarela Tydom Home

# Termostato de ambiente radio y pack conectado para sistema reversible/no reversible y mono/multizonas

**Tybox 5300** Ref. 6053082 • **Pack Tybox 5300 conectado** Ref. 6053084

## Funciones

- Control de caldera, estufa de pellets, bomba de calor, circulador, válvula de zona o rejilla motorizada (sistema por conductos)
- Indicación de la temperatura de ambiente de la zona
- Gestión y control de los 3 modos de funcionamiento : Calor, Frío, Paro
- Regulación Proporcional Integral Derivada (PID, base de tiempo regulable) o Todo o Nada
- Función bloqueo de las teclas (p.ej. : habitación de los niños, despacho compartido, etc.)
- Gestión automática de la bajada de temperatura al detectar una ventana abierta (equipada con un detector de apertura) de Delta Dore
- Solución compatible con la pasarela conectada de Delta Dore para la programación y gestión a distancia del sistema
- Anticipación del inicio de la calefacción con la pasarela conectada, para mayor confort y ahorro
- Compatible con pasarela conectada con Tydom

**Pack Tybox 5300 conectado** : Pasarela conectada Tydom Home incluida

## Características técnicas



### Receptor RF 6050+

- Instalación : Atornillar, Superficie, Fijar
- Tipo de borne/terminal : De tornillo
- Índice IP : 44
- Tipo de entrada :
  - 1 entrada(s) Alimentación
- Tipo de salida :
  - 1 salida(s) Regulación : Contacto seco RTC
- Tipo de alimentación : Red

- Longitud del cable (m) : 1.25
- Tecnología de comunicación : X3D

### Emisor Tybox 510I

- Dimensiones : Al:84 An:80 P:21 mm
- Instalación : Superficie, Sobremesa, Atornillar
- Índice IP : 20
- Tipo de alimentación : Pilas
- Tecnología de comunicación : X3D

### Pasarela Tydom Home

- Ver página 18

## Opciones

### Tybox 5300

- Tydom Home | Pasarela para el hogar conectado de sobremesa - Ref. 6700I16
- Tydom Pro | Pasarela para el hogar conectado para cuadro eléctrico - Ref. 6700I17
- DO BL Tyxal+ | Detector de apertura radio blanco - Ref. 64I2288
- MDO BL Tyxal+ | Microdetector de apertura radio blanco - Ref. 64I2305
- RF 6450 | Receptor radio para caldera o bomba de calor reversible - Ref. 6050568

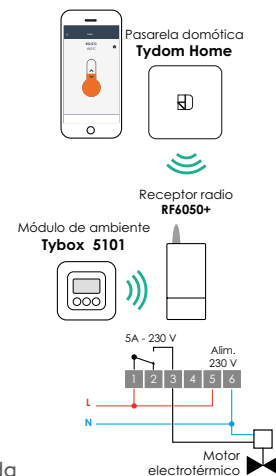

# Termostato de ambiente radio para sistema no reversible, mono/multizonas

Tybox 2300 Ref. 6053081

## Funciones

- Control de caldera, estufa de pellet, bomba de calor no reversible, circulador o válvula de zona
- Indicación de la temperatura ambiente de la zona
- Regulación Proporcional Integral Derivada (PID, base de tiempo regulable) o Todo o Nada
- Función bloqueo de las teclas (p.ej. : habitación de los niños, despacho compartido, etc.)
- Gestión automática de la bajada de la temperatura al detectar una ventana abierta (equipada con un detector de apertura) de Delta Dore
- Solución compatible con la pasarela conectada de Delta Dore para la programación y gestión a distancia del sistema
- Anticipación del inicio de la calefacción con la pasarela conectada de Delta Dore, para aumentar el confort y el ahorro

## Características técnicas



- Tecnología de comunicación : X3D
- **Receptor Tybox 2300 (RF 6000+)**
- Dimensiones : Al:102 An:54 P:20 mm
- Instalación : Atornillar, Fijar
- Tipo de entrada :
- 1 entrada(s) Alimentación
- Tipo de salida :
- 1 salida(s) Regulación : Contacto seco NA/NC configurable
- Tipo de alimentación : Red
- Longitud del cable (m) : 1.25

## Emisor Tybox 5101

- Dimensiones : Al:84 An:80 P:21 mm
- Instalación : Superficie, Sobremesa, Atornillar
- Tipo de alimentación : Pilas
- Índice IP : 20

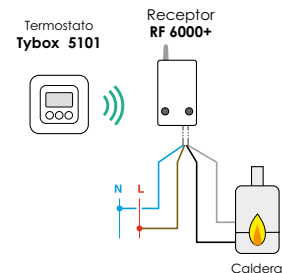

## Opciones

- Tydom Home | Pasarela para el hogar conectado de sobremesa - Ref. 6700116
- Tydom Pro | Pasarela para el hogar conectado para cuadro eléctrico - Ref. 6700117
- RF 6420 | Receptor radio para caldera o bomba de calor no reversible - Ref. 6050567
- DO BL Tyxal+ | Detector de apertura radio blanco - Ref. 6412288
- MDO BL Tyxal+ | Microdetector de apertura radio blanco - Ref. 6412305



## Ventajas para la instalación

- Conjunto asociado en fábrica para una instalación más rápida
- Configuración simplificada desde la interfaz intuitiva
- Calibración de la sonda de temperatura

## Cuéntaselo a tus clientes

- Coloca el producto donde desees : ajuste óptimo de la temperatura garantizando confort y ahorro
- Modifica con facilidad el modo Marcha/Paro y la temperatura del termostato
- Gestiona y programa a distancia con la aplicación o el asistente de voz gracias a la pasarela conectada



## Contenido

- 1 termostato de ambiente Tybox 5101
- 2 pilas suministradas
- 1 receptor RF 6000+



## Ventajas para la instalación

- Solución monozona optimizada para una instalación reversible
- Configuración de parámetros simplificada desde la interfaz intuitiva
- Calibración de la sonda de temperatura

## Cuéntaselo a tus clientes

- Coloca el producto libremente : control óptimo de la temperatura para mayor comodidad y ahorro
- Cambia simplemente el modo reversible y la temperatura del termostato
- Controla y programa a distancia con la aplicación o el asistente de voz gracias a la pasarela conectada



## Contenido

1 termostato de ambiente Tybox 5101  
2 pilas suministradas  
1 receptor RF 6200

Calefacción agua caliente

# Termostato de ambiente radio para bomba de calor reversible monozona

Tybox 5150 Ref. 6050692

## Funciones

- Control de una bomba de calor reversible con la gestión y control de su entrada change-over
- Indicación de la temperatura de ambiente
- Control de los 3 modos de funcionamiento : Calor, Frío, Paro
- Regulación Proporcional Integral (PI, base de tiempo 15 minutos)
- Función de bloqueo de teclas (por ej. : habitación de niños, despacho compartido, etc.)
- Gestión automática de la bajada de la temperatura al detectar una ventana abierta (equipada con un detector de apertura)
- Solución compatible con la pasarela conectada de Delta Dore para la programación y la gestión a distancia del sistema
- Anticipación de la puesta en marcha de la calefacción con la pasarela conectada de Delta Dore, para un mayor confort y ahorro

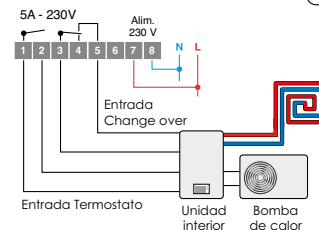
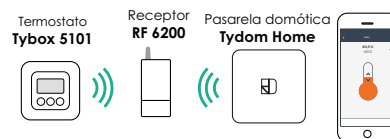

## Características técnicas



- Tecnología de comunicación : X3D

### Receptor RF 6200

- Dimensiones : Al:140 An:54 P:25 mm
- Instalación : Superficie, Atornillar, Fijar
- Tipo de borne/terminal : De tornillo
- Índice IP : 40
- Tipo de entrada :
  - 1 entrada(s) Alimentación

- Tipo de salida :
  - 1 salida(s) Cambio : Contacto seco RTC, 5A / 230V
  - 1 salida(s) Regulación : Contacto seco NA, 5A / 230V
- Tipo de alimentación : Red

### Emisor Tybox 5101

- Dimensiones : Al:84 An:80 P:21 mm
- Instalación : Superficie, Sobremesa, Atornillar
- Índice IP : 20
- Tipo de alimentación : Pilas

## Opciones

- Tydom Home | Pasarela para el hogar conectado de sobremesa - Ref. 6700I16
- Tydom Pro | Pasarela para el hogar conectado para cuadro eléctrico - Ref. 6700I17
- DO BL Tyxal+ | Detector de apertura radio blanco - Ref. 6412288
- MDO BL Tyxal+ | Microdetector de apertura radio blanco - Ref. 6412305

# Termostato de ambiente filar y Pack termostato filar conectado

**Tybox 5000** Ref. 6050636 • **Pack Tybox 5000 conectado** Ref. 6050661

## Funciones

- Control para caldera, bomba de calor no reversible o estufa de pellet
- Gestión y programación a distancia de la calefacción en la aplicación Tydom (limitada a 1 Tybox 5000 por Tydom)
- Regulación Proporcional Integral Derivada (PID con base de tiempo ajustable) o Todo o Nada
- Anticipación de la puesta en marcha de la calefacción con la pasarela casa conectada, para un mayor confort y ahorro
- 2 niveles de bloqueo de las teclas o limitación de la consigna a + o -2 °C
- Indicación de la temperatura ambiente
- Calibración del sensor de temperatura
- Modo Antihelada automático de la calefacción, si una ventana, equipada con un detector de apertura, está abierta
- Solución evolutiva con el ecosistema conectado de Delta Dore

## Pack Tybox 5000 conectado

- Pasarela casa conectada Tydom Home incluida

## Características técnicas



### Tybox 5000

- Dimensiones : Al:84 An:80 P:21 mm
- Instalación : Superficie, Atornillar
- Tipo de borne/terminal : De tornillo, Desmontable
- Índice IP : 20
- Tipo de salida :
  - 1 salida(s) Regulación : Contacto seco NA/NC configurable, 2A / 230V
- Tipo de alimentación : Pilas

- Tecnología de comunicación : X3D, Filar

### Pasarela Tydom Home

- Dimensiones : Al:100 An:100 P:26 mm
- Instalación : Sobremesa
- Índice IP : 30
- Tipo de alimentación : Red
- Tecnología de comunicación : X3D, ZigBee, X2D
- Número máximo de equipos : 136
- Longitud del cable (m) : 1.50

## Opciones

### Tybox 5000

- DO BL Tyxal+ | Detector de apertura radio blanco - Ref. 6412288
- MDO BL Tyxal+ | Microdetector de apertura radio blanco - Ref. 6412305
- Tydom Home | Pasarela para el hogar conectado de sobremesa - Ref. 6700116
- Tydom Pro | Pasarela para el hogar conectado para cuadro eléctrico - Ref. 6700117



Pack Tybox 5000 conectado



## Ventajas para la instalación

- Instalación fácil y rápida
- Producto discreto, con posibilidad de personalizar el termostato en color

## Cuéntaselo a tus clientes

- Evita un exceso de consumos gracias a la programación
- Optimiza el funcionamiento con la detección de ventana abierta
- Programa y controla la calefacción desde la aplicación o desde un asistente de voz gracias a la pasarela conectada



## Contenido

### Tybox 5000

1 termostato Tybox 5000  
2 pilas suministradas

### Pack Tybox 5000 conectado

1 pasarela Tydom Home  
1 termostato Tybox 5000

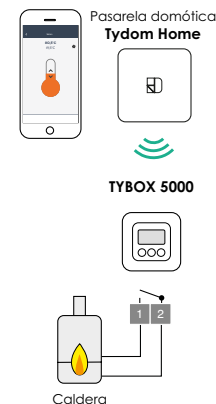

## Packs de regulación para circuitos de agua caliente (suelo radiante/refrescante y radiadores) o climatización por conductos

**Pack conectado Delta 8000** Ref. 6053069 •

**Pack Delta 8000 Bus Co** Ref. 6053070

### Funciones

- Regulación de 4 zonas en modo calefacción o climatización
- Modificación de la consigna de cada zona desde cada termostato o desde la aplicación Tydom de Delta Dore
- Programación centralizada o por zona desde la aplicación Tydom
- Ampliable hasta 8 zonas para válvulas de 2 hilos
- Posibilidad de duplicar las zonas con la inclusión de un segundo módulo (2 x 8 zonas en válvulas de 2 hilos, 2 x 4 zonas en válvulas de 3 hilos)
- Función bajada al detectar una salida abierta (se requiere el detector de apertura Delta Dore)
- Solución evolutiva con el ecosistema conectado Delta Dore
- Posibilidad de control a distancia del generador a través del receptor RF 6420 (Marcha/Paro) o RF 6450 (Marcha/Paro) y change-over



### Ventajas para la instalación

- Instalación fácil sin cableado entre el equipo y las estancias
- Solución extensible mediante la adición de termostatos adicionales y un segundo módulo técnico

### Cuéntaselo a tus clientes

- Controla fácilmente la calefacción y la climatización en la pantalla retroiluminada en 2 colores y en tu smartphone
- Controla tus equipos por voz mediante un asistente vocal



### Contenido

#### Pack conectado Delta 8000

- 1 módulo técnico Delta 8000
- 1 pasarela radio Delta 8000 RF
- 4 Termostatos de ambiente radio con pilas suministradas

#### Pack Delta 8000 Bus Co

- 1 pasarela RF Delta 8000
- 4 termostatos TA Bus Delta 8000
- 1 módulo técnico Delta 8000 BT
- 1 pasarela Tydom Home

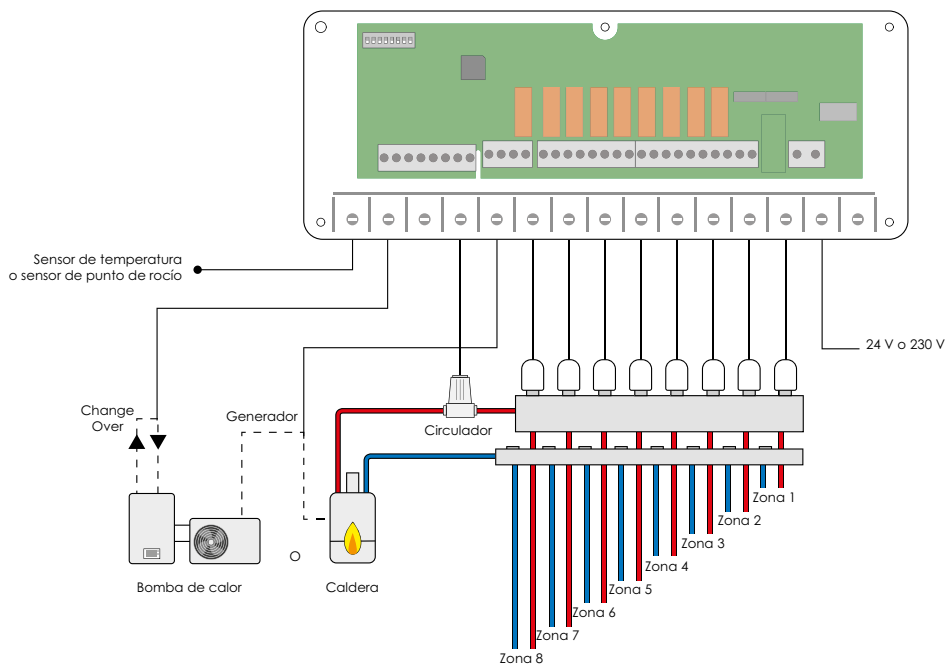



## Características técnicas



**Delta 8000 BT**  
ref. 6053048

- Dimensiones : Al:43 An:250 P:95 mm
- Instalación : Superficie, Atornillar
- Tipo de borne/terminal : De tornillo
- Índice IP : 33
- Tipo de entrada :
  - 2 entrada(s) Bus : Entrada de bus para conectar termostatos/programador BUS y la pasarela radio
  - 1 entrada(s) Sensor de temperatura : Entrada vigilancia de temperatura del agua por sonda NTC o por sonda de punto de rocío
  - 2 entrada(s) Alimentación : 1 entrada de alimentación general + 1 entrada de alimentación de válvula o registros (24 o 230-240 V)
- Tipo de salida :
  - 1 salida(s) Cambio : Colector abierto, Configurable en Entrada o Salida Change Over
  - 8 salida(s) Regulación : Contacto seco NA/NC configurable, Salida alimentada RTC (4 salidas máx. en lugar de 8) - 24 V o 230/240 V dentro del límite de 1 A por salida y 4 A máx. para todas las salidas
  - 1 salida(s) Encendido/ apagado general : Contacto seco NA, 2A - 230/240V
  - 1 salida(s) Quemador : Contacto seco NA, 2A - 230/240V
  - 1 salida(s) Circulador : Contacto seco NA, 2A - 230/240V
- Tipo de alimentación : Red
- Tecnología de comunicación : Bus



**Delta 8000 RF**  
ref. 6053049

- Dimensiones : Al:120 An:54 P:25 mm
- Instalación : Superficie, Atornillar, Fijar
- Tipo de borne/terminal : De tornillo
- Índice IP : 44
- Tipo de entrada :
  - 1 entrada(s) Bus
- Tipo de alimentación : Bus
- Longitud del cable (m) : 1.00
- Tecnología de comunicación : Bus, X3D



**Tydom Home**  
ref. 6700116

- Dimensiones : Al:100 An:100 P:26 mm
- Índice IP : 30
- Instalación : Sobremesa
- Tecnología de comunicación : X3D, ZigBee, X2D
- Número máximo de equipos : 136
- Tipo de alimentación : Red
- Longitud del cable (m) : 1.50

### Opciones

- **Pack conectado Delta 8000**
- DO BL Tyxal+ | Detector de apertura radio blanco - Ref. 6412288
- MDO BL Tyxal+ | Microdetector de apertura radio blanco - Ref. 6412305
- Sonda de temperatura CTN | Accesorio para regulador - Ref. 6300049
- Sonda de condensación | Accesorio para regulador - Ref. 6300050
- RF 6420 | Receptor radio para caldera o bomba de calor no reversible - Ref. 6050567
- RF 6450 | Receptor radio para caldera o bomba de calor reversible - Ref. 6050568



**Delta 8000 TA RF**  
ref. 6053050

- Dimensiones : Al:88 An:81 P:21 mm
- Instalación : Superficie, Sobremesa, Atornillar
- Índice IP : 30
- Tipo de alimentación : Pilas
- Tecnología de comunicación : X3D



**Delta 8000 TA Bus**  
ref. 6053052

- Dimensiones : Al:88 An:81 P:21 mm
- Instalación : Superficie, Atornillar
- Índice IP : 30
- Tipo de alimentación : Bus
- Tecnología de comunicación : Bus



## Termostatos de ambiente para sistema Delta 8000

**Delta 8000 TA RF** Ref. 6053050 • **Delta 8000 TA Bus** Ref. 6053052

### Funciones

- Ajuste de la temperatura de consigna
- Función Master : control centralizado del modo Marcha/Paro y gestión del modo calor/frío
- Solución compatible con la pasarela conectada de Delta Dore para la gestión a distancia del sistema

### Características técnicas



- Dimensiones : Al:88 An:81 P:21 mm
- Índice IP : 30

#### Termostato TA RF DELTA 8000

- Instalación : Superficie, Sobremesa, Atornillar
- Tipo de alimentación : Pilas

- Tecnología de comunicación : X3D

#### Termostato TA Bus Delta 8000

- Instalación : Superficie, Atornillar
- Tipo de alimentación : Bus
- Tecnología de comunicación : Bus

### Productos obligatorios

#### Delta 8000 TA RF

- Delta 8000 RF | Pasarela radio para módulo técnico Delta 8000 BT - Ref. 6053049

### Opciones

- DO BL Tyxal+ | Detector de apertura radio blanco - Ref. 6412288
- MDO BL Tyxal+ | Microdetector de apertura radio blanco - Ref. 6412305
- Tydom Home | Pasarela para el hogar conectado de sobremesa - Ref. 6700116
- Tydom Pro | Pasarela para el hogar conectado para cuadro eléctrico - Ref. 6700117



### Programador radio 8 zonas para sistema Delta 8000

#### Delta 8000 Master Ref. 6053054

- Programación semanal centralizada o por zona (hasta 8 zonas)
- Gestión del modo calor (Heat)/frío (Cool)
- Modos Auto/Party (anulación temporizada), Manual/Ausencia
- Visualización de detectores de apertura (en asociación con los detectores)
- Solución compatible con la pasarela conectada de Delta Dore para la gestión a distancia del sistema

### Ventajas para la instalación

- Configuración fácil y rápida
- Sistema de alerta de fallos

#### Delta 8000 TA Bus

- Solución evolutiva con el ecosistema conectado Delta Dore mediante la pasarela Delta 8000 RF

### Cuéntaselo a tus clientes

- Controla fácilmente la calefacción y la climatización en la pantalla retroiluminada en 2 colores
- Evita errores de funcionamiento bloqueando determinados controles
- Control por voz con un asistente vocal gracias a la pasarela conectada y la pasarela radio



### Contenido

#### Delta 8000 TA RF

1 termostato radio  
2 pilas suministradas

#### Delta 8000 TA Bus

1 termostato Bus

Calefacción agua caliente



# Termostatos de ambiente programables para sistema DELTA 8000

Delta 8000 TAP RF Ref. 6053051 • Delta 8000 TAP Bus Ref. 6053053

## Funciones

- Programación semanal de una zona
- Funciones Auto/Party (anulación por temporizador)/Manual/Ausencia
- Función Master : control centralizado del modo Marcha/Paro y gestión del modo calor/frío
- Visualización de los detectores de apertura (en asociación con los detectores)
- Solución compatible con la pasarela conectada de Delta Dore para la gestión a distancia del sistema
- Posibilidad de controlar por voz con un asistente vocal gracias a la pasarela conectada de Delta Dore y la pasarela radio

## Características técnicas



- Dimensiones : Al:135 An:81 P:22 mm
- Índice IP : 30

### Termostato TAP RF Delta 8000

- Instalación : Superficie, Sobremesa, Atornillar
- Tipo de alimentación : Pilas
- Tecnología de comunicación : X3D

### Termostato TAP Bus DELTA 8000

- Instalación : Superficie, Atornillar
- Tipo de alimentación : Bus
- Tecnología de comunicación : Bus

## Productos obligatorios

### Delta 8000 TAP RF

- Delta 8000 RF | Pasarela radio para módulo técnico Delta 8000 BT - Ref. 6053049

## Opciones

- MDO BL Tyxal+ | Microdetector de apertura radio blanco - Ref. 6412305
- Tydom Home | Pasarela para el hogar conectado de sobremesa - Ref. 6700116
- Tydom Pro | Pasarela para el hogar conectado para cuadro eléctrico - Ref. 6700117
- DO BL Tyxal+ | Detector de apertura radio blanco - Ref. 6412288

## Ventajas para la instalación

- Configuración fácil y rápida
- Sistema de alerta de fallos

### Delta 8000 TAP Bus

- Solución evolutiva con el ecosistema conectado Delta Dore mediante la pasarela Delta 8000 RF

## Cuéntaselo a tus clientes

- Controla fácilmente la calefacción y la climatización en la pantalla retroiluminada en 2 colores
- Gestiona las ausencias en anulación para evitar consumos innecesarios
- Evita errores de manipulación bloqueando determinados controles



## Contenido

### Delta 8000 TAP RF

1 termostato programable radio  
2 pilas suministradas

### Delta 8000 TAP Bus

1 termostato programable Bus

# Termostatos programables para caldera o bomba de calor no reversible o estufa de pellets

Tybox 117+ Ref. 6053072 • Tybox 137+ Ref. 6053073



Tybox 117+



Tybox 137+



## Ventajas para la instalación

- Calibración de la sonda de temperatura
- Bloqueo de los ajustes
- Recordatorio del servicio de mantenimiento anual de la caldera

## Cuéntaselo a tus clientes

- Utilización fácil de este termostato gracias a su selector y a su pantalla retroiluminada
- Programa la calefacción de forma fácil con los ajustes preprogramados y personalizables
- Favorece el ahorro manteniendo el control del confort gracias a la anticipación

### Tybox 137+

- Controla el sistema de la calefacción a distancia desde la aplicación o desde un asistente de voz gracias a la pasarela conectada



## Contenido

### Tybox 117+

1 termostato de ambiente

### Tybox 137+

1 termostato programable radio

2 pilas suministradas

1 receptor RF6000+

Calefacción agua caliente

## Funciones

- Regulación para caldera, bomba de calor (no reversible) o estufa de pellet
- Regulación Proporcional Integral Derivada (PID con base de tiempo ajustable) o Todo o Nada
- Ajuste de 2 consignas de temperatura : Confort, Economía
- Programación: diaria o semanal, con preprogramas integrados modificables en cualquier momento
- Programación flexible : personalizable con opción de paso y tipo de programa (diaria o semanal)
- Función de encendido inteligente de la calefacción : anticipación del período de calentamiento
- Función de ausencia no programada : anula la temperatura de tu termostato en caso de un evento/imprevisto inesperado
- Modo vacaciones : cambia en modo Antihelada en caso de ausencia prolongada gracias al calendario
- Acceso rápido a documentación escaneando el código QR

### Tybox 137+

- Compatible con pasarela conectada Tydom

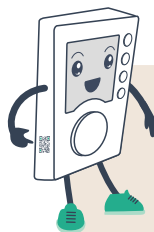

## ¡Práctico!

Los termostatos Tybox tienen un código QR que permite acceder a toda la información útil y detallada sobre su correcta utilización (manual de instrucciones, documentación detallada, ficha producto...).



## Tybox 137 + conectado

Tu clientela podrá controlar y gestionar su vivienda desde su smartphone o por voz mediante un asistente de voz, gracias a la pasarela conectada de Delta Dore y su aplicación gratuita Tydom. Además, podrán cambiar la temperatura de ambiente de su casa dondequiera que estén, en cualquier momento, y beneficiarse de la información sobre el estado de la misma.

## — Características técnicas

### Tybox I17+

- Dimensiones : Al:104 An:80 P:35 mm
- Instalación : Superficie, Atornillar
- Índice IP : 30
- Tipo de alimentación : Pilas
- Tecnología de comunicación : Filar

### TYBOX 117+

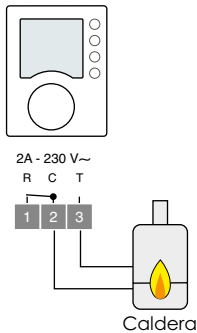

### Emisor Tybox I37+

- Dimensiones : Al:104 An:80 P:35 mm
- Instalación : Superficie, Atornillar, Sobremesa
- Índice IP : 30
- Tipo de alimentación : Pilas
- Tecnología de comunicación : X3D

### Receptor RF6000+

- Dimensiones : Al:102 An:54 P:20 mm
- Instalación : Atornillar, Fijar, Superficie
- Tipo de alimentación : Red
- Tecnología de comunicación : X3D
- Tipo de borne/terminal : Ninguno
- Tipo de entrada :
  - 1 entrada(s) Alimentación
- Tipo de salida :
  - 1 salida(s) Regulación : Contacto seco NA/NC configurable
- Longitud del cable (m) : 1.25

### TYBOX 137+

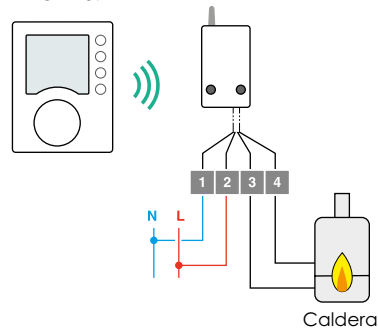

## Opciones

### Tybox I17+

- 5 placas de acabado Tybox | Accesorio para termostato programable - Ref. 6050566

### Tybox I37+

- DO BL Tyxal+ | Detector de apertura radio blanco - Ref. 6412288
- MDO BL Tyxal+ | Microdetector de apertura radio blanco - Ref. 6412305
- Tydom Home | Pasarela para el hogar conectado de sobremesa - Ref. 6700116
- Tydom Pro | Pasarela para el hogar conectado para cuadro eléctrico - Ref. 6700117



## Termostato de ambiente para bomba de calor reversible

**Tybox 51** Ref. 6053036

### Funciones

- Regulación cronoproporcional para bomba de calor reversible
- 3 modos de funcionamiento: Calor (Heat), Frío (Cool), Paro
- Ajuste de consigna por modo
- Visualización de la temperatura ambiente o de consigna

### Características técnicas



- Dimensiones : Al:80 An:80 P:23 mm
- Instalación : Superficie, Atornillar
- Tipo de borne/terminal : De tornillo
- Índice IP : 30
- Tipo de salida :
  - 1 salida(s) Regulación : Contacto seco RTC, 2A / 230V
- Tipo de alimentación : Pilas
- Tecnología de comunicación : Filar

### Ventajas para la instalación

- Control del conmutador (calefacción/ climatización) en la bomba de calor
- Calibración de la sonda de temperatura
- Posibilidad de bloquear los rangos de consignas para evitar errores de funcionamiento

### Cuéntaselo a tus clientes

- Utiliza cómodamente este termostato gracias a sus teclas y a su pantalla retroiluminada
- Evita errores de manejo bloqueando ciertas funciones

**TYBOX 51**

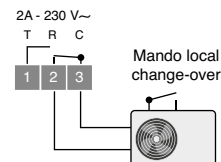

### Contenido

1 termostato de ambiente Tybox 51  
2 pilas suministradas

Calefacción agua caliente



## Termostato de ambiente filar para calefacción de agua caliente

Tybox 21 Ref. 6053034

### Funciones

- Regulación para caldera o bomba de calor no reversible
- 4 modos de funcionamiento : Confort, Económico, Antihelada, Paro
- Visualización de la temperatura ambiente o de consigna

### Características técnicas



- Dimensiones : Al:80 An:80 P:23 mm
- Instalación : Superficie, Atornillar
- Tipo de borne/terminal : De tornillo
- Índice IP : 30
- Tipo de salida :
  - 1 salida(s) Regulación : Contacto seco RTC, 2A / 230V
- Tipo de alimentación : Pilas
- Tecnología de comunicación : Filar

### Ventajas para la instalación

- Producto que ocupa poco espacio
- Calibración de la sonda de temperatura
- Posibilidad de bloquear los rangos de consignas para evitar errores de funcionamiento

### Cuéntaselo a tus clientes

- Utiliza cómodamente este termostato gracias a sus teclas y a su pantalla retroiluminada
- Evita errores de manejo bloqueando ciertas funciones

TYBOX 21



Caldera



### Contenido

- 1 termostato de ambiente Tybox 21
- 2 pilas suministradas



Tybox 33

## Termostatos de ambiente con selector

**Tybox 31** Ref. 6053001 • **Tybox 33** Ref. 6053002

### Funciones

- Regulación Proporcional Integrada (PI - base de tiempo 15 minutos)
- 4 modos de funcionamiento : Confort, Económico, Antihelada, Paro
- Visualización de la temperatura de ambiente o de consigna
- Función ahorro para reducir la calefacción durante un periodo de ausencia prolongada

### Características técnicas



#### Tybox 31

- Dimensiones : Al:104 An:80 P:35 mm
- Instalación : Superficie, Atornillar
- Tipo de borne/terminal : De tornillo
- Tipo de entrada :
  - I entrada(s) Programación : Contacto seco
- Tipo de salida :
  - I salida(s) Regulación : Contacto seco RTC, 2A / 230V
- Tipo de alimentación : Pilas
- Tecnología de comunicación : Filar

#### Receptor RF 640

- Dimensiones : Al:102 An:54 P:20 mm
- Instalación : Superficie, Atornillar, Fijar
- Tipo de entrada :
  - I entrada(s) Alimentación
- Tipo de salida :
  - I salida(s) Regulación : Contacto seco NA/NC configurable, 5A / 230V
- Tipo de alimentación : Red
- Tecnología de comunicación : X2D
- Índice IP : 30
- Longitud del cable (m) : 2.00

#### Emisor TYBOX 33/34/35

- Dimensiones : Al:103 An:80 P:25 mm
- Instalación : Superficie, Sobremesa, Atornillar
- Tipo de alimentación : Pilas
- Tecnología de comunicación : X2D

### Ventajas para la instalación

- Calibración de la sonda de temperatura
- Posibilidad de bloquear los rangos de consignas para evitar errores de funcionamiento

### Cuéntaselo a tus clientes

- Gestiona las ausencias gracias a la anulación para evitar consumos innecesarios

#### Tybox 31

- Evita el exceso de consumos gestionando la calefacción sin variaciones bruscas
- Evita errores de manejo bloqueando ciertas funciones

#### Tybox 33

- Disfruta de un uso simplificado del termostato con su selector y su pantalla retroiluminada
- Evita el exceso de consumos gracias a la gestión de la calefacción



### Contenido

#### Tybox 31

1 termostato de ambiente Tybox 31  
2 pilas suministradas

#### Tybox 33

1 termostato de ambiente Tybox 33  
2 pilas suministradas  
1 receptor RF640

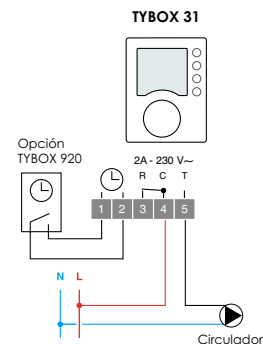
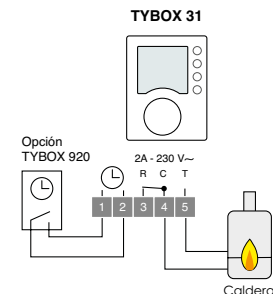





Tybox 417

### Ventajas para la instalación

- Calibración de la sonda de temperatura
- Posibilidad de bloquear los rangos de consignas para evitar errores de funcionamiento
- Control del conmutador (calefacción/ climatización) en la bomba de calor

### Cuéntaselo a tus clientes

- Solución adaptada para la calefacción y la climatización de la vivienda
- Regulación electrónica eficiente para un ahorro significativo
- Simplicidad de uso gracias a su selector central



### Contenido

#### Tybox 417

1 termostato programable  
2 pilas suministradas

#### Tybox 437

1 termostato programable radio  
2 pilas suministradas  
1 receptor RF652

## Termostatos programables radio

**Tybox 417** Ref. 6O53O26 • **Tybox 437** Ref. 6O53O27

### Funciones

- Regulación para bomba de calor reversible
- Ajuste de 2 consignas de temperatura diferentes por día, en modo calor y en modo frío
- Elección de programación de ¼ de hora, ½ hora o una hora
- Ausencia programable de 1 a 365 días con ayuda del calendario integrado
- Cambio de hora automático : verano/invierno

#### Tybox 417

- Programación semanal personalizable día a día

#### Tybox 437

- Programación semanal

### Características técnicas

#### Tybox 417

- Dimensiones : Al:104 An:80 P:35 mm
- Instalación : Superficie, Atornillar
- Tipo de borne/terminal : De tornillo
- Tipo de entrada :
  - entrada(s) Ninguno
- Tipo de salida :
  - 1 salida(s) Cambio : Contacto seco NA, 2A / 230V
  - 1 salida(s) Regulación : Contacto seco RTC, 2A / 230V
- Tipo de alimentación : Pilas
- Tecnología de comunicación : Filar

#### Receptor Tybox 437

- Dimensiones : Al:103 An:80 P:25 mm
- Instalación : Superficie, Atornillar, Fijar
- Tipo de entrada :
  - 1 entrada(s) Alimentación
- Tipo de salida :
  - 1 salida(s) Cambio : Contacto seco NA/NC configurable, 3A / 230V
  - 1 salida(s) Regulación : Contacto seco NA, 3A / 230V
- Tipo de alimentación : Red
- Tecnología de comunicación : X2D

#### TYBOX 437 Emisor

- Dimensiones : Al:103 An:80 P:25 mm
- Instalación : Superficie, Sobremesa, Atornillar
- Tipo de alimentación : Pilas
- Tecnología de comunicación : X2D



## Termostato programable filar Bus Opentherm

Tybox Bus Opentherm Ref. 6O53O56

### Funciones

- Para caldera con Bus Opentherm
- Programación semanal de la calefacción y de Agua Caliente Sanitaria (ACS)
- Programación en periodos de ausencia (vacaciones)
- Alerta en caso de fallos del sistema de la caldera

### Características técnicas



- Dimensiones : Al:135 An:81 P:25 mm
- Instalación : Superficie, Atornillar
- Tipo de borne/terminal : De tornillo
- Tipo de entrada :
  - 1 entrada(s) Bus : 1 entrada Bus Opentherm
- Tipo de alimentación : Bus
- Tecnología de comunicación : Otro protocolo filar

### Ventajas para la instalación

- Solución ideal para el cableado Bus Opentherm
- Compatible con cualquier dispositivo Opentherm
- Alertas de fallos del sistema

### Cuéntaselo a tus clientes

- Utiliza cómodamente este termostato gracias a sus teclas y a su pantalla retroiluminada
- Programa semanalmente la calefacción y el Agua Caliente Sanitaria (ACS)
- Programa la calefacción en Antihelada durante las ausencias prolongadas gracias al calendario integrado

Tybox Bus Opentherm

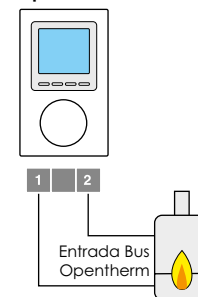

### Contenido

1 termostato programable Opentherm

Calefacción agua caliente



## Termostato de ambiente filar para calefacción

**Tybox IO** Ref. 6053038

### Funciones

- Termostato todo o nada por tensión de vapor
- Regulación adaptada a viviendas individuales o al sector terciario

### Características técnicas



- Dimensiones : Al:82 An:75 P:31 mm
- Instalación : Superficie, Atornillar
- Tipo de borne/terminal : De tornillo
- Índice IP : 30
- Tipo de salida :
  - 1 salida(s) Regulación : Contacto seco RTC, IOA / 230V
- Tipo de alimentación : Ninguno
- Tecnología de comunicación : Filar

### Ventajas para la instalación

- Evita recurrir a un relé de potencia gracias a su salida IO A

### Cuéntaselo a tus clientes

- Aprovecha las ventajas de un producto fácil de usar y sin fuente de alimentación

**Tybox 10**

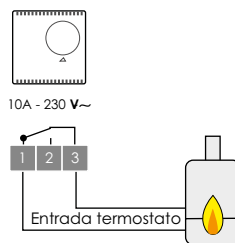

**TYBOX 10**

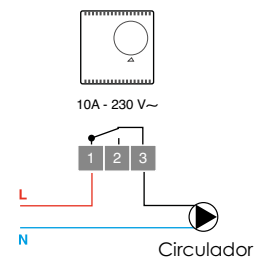

### Contenido

1 termostato de ambiente Tybox IO

# Gestión de consumos

Contador de consumo eléctrico conectado	p.70
Indicador de consumos	p.71
Transformadores de intensidad	p.73

Gestión de

# CAPÍTULO

consumos





### Ventajas para la instalación

- Instalación fácil, sin conectar a pasarela
- Se entrega con un transformador de intensidad abierto para facilitar el paso de los cables eléctricos
- Posibilidad de añadir otros contadores de consumo y una sonda de temperatura exterior

### Cuéntaselo a tus clientes

- Seguimiento en todo momento de la evolución del consumo total de electricidad y del detalle de las posiciones en el smartphone gracias a la aplicación Tydom
- Actualiza fácilmente la instalación de tu casa conectada

## Sensor de consumos eléctricos modular conectado

Tywatt 5450 Ref. 6110042

### Funciones

- Sensor conectado instalado en el cuadro eléctrico y en comunicación con una pasarela conectada de Delta Dore (obligatorio)
- Medición del consumo eléctrico total o de un equipo por T.I. : calentador de agua eléctrico o termodinámico, bomba de calor, radiadores, calefacción por suelo radiante, red de tomas eléctricos...
- Visualización de los consumos eléctricos totales al instante
- Historial de los consumos por día, semana, mes, año para ver la evolución de los mismos
- Posibilidad de conectar 3 T.I. en paralelo en la misma entrada
- Solución evolutiva con el ecosistema conectado Delta Dore
- Medición de la electricidad de una subestación o total por T.I.

### Características técnicas

- Dimensiones : 1 módulo(s)
- Instalación : Modular
- Tipo de borne/terminal : Automático
- Tipo de entrada :
  - 1 entrada(s) Medición de consumos : Transformador de intensidad (TI)
  - 1 entrada(s) Alimentación
- Contador de electricidad compatible : Con o sin acceso a teleinformación (FR)
- Contrato de proveedor de energía compatible : Monofásico
- Valor máximo de la corriente registrada (A) : 60
- Tipo de alimentación : Red
- Tecnología de comunicación : X3D

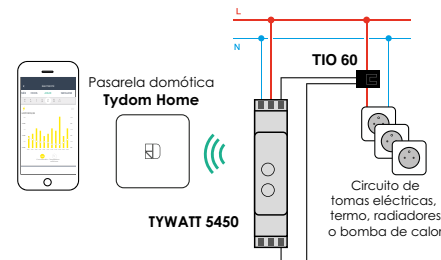

### Productos obligatorios (a elegir)

- Tydom Home | Pasarela para el hogar conectado de sobremesa - Ref. 6700116
- Tydom Pro | Pasarela para el hogar conectado para cuadro eléctrico - Ref. 6700117

### Opciones

- TIO 60 | Accesorio para seguimiento de consumos 60A - Ref. 6301037
- Tysense Thermo | Accesorio para termostato - Ref. 6300048



### Contenido

1 indicador de consumo conectado Tywatt 5450  
1 transformador de intensidad open

Gestión de consumos



## Indicador de consumos modular para contador monofásico

Tywatt 30 Ref. 6110002

### Funciones

- Compatible con todo tipo de medición monofásica
- Lectura de consumos en el cuadro eléctrico
- Visualización de los consumos acumulados por periodo tarifario (horas punta, llano y valle)
- Visualización de la potencia máxima alcanzada
- Visualización permanente del consumo para el periodo en curso
- Doble contador (uno permanente, uno reinicial)

### Características técnicas

- Dimensiones : 3 módulo(s)
- Instalación : Modular
- Tipo de borne/terminal : De tornillo
- Tipo de entrada :
  - 1 entrada(s) Alimentación
  - 1 entrada(s) Información de horas valle : Fase
  - 1 entrada(s) Medición de consumos : Transformador de intensidad (TI)
  - 1 entrada(s) Teleinformación cliente (TIC) : Compatible TIC histórico (cualquier contador electrónico incluido Linky) y TIC estándar (Linky)
- Contador de electricidad compatible : Con o sin acceso a teleinformación (FR)
- Contrato de proveedor de energía compatible : Monofásico
- Valor máximo de la corriente registrada (A) : 90
- Tipo de alimentación : Red
- Tecnología de comunicación : Filar

### Ventajas para la instalación

- Funciona con cualquier tipo de contador
- Fácil de instalar, ya que no es necesario configurar el producto

### Cuéntaselo a tus clientes

- Permite medir el número de kilovatios-hora consumidos por una instalación eléctrica (calefacción, Agua Caliente Sanitaria (ACS), iluminación, electrodomésticos...)

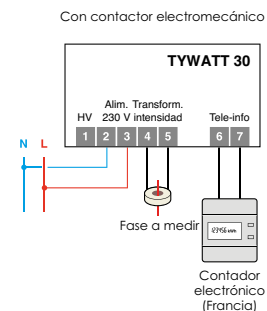

### Contenido

- I Indicador de consumos Tywatt 30
- I Transformador de Intensidad (T.I.) cerrado

### Opciones

- TIO 90 | Accesorio para seguimiento de consumos 90A - Ref. 6330004



# Indicador de consumos modular para contador trifásico

Tywatt Tri Ref. 6110010

## Funciones

- Compatible con todo tipo de medición trifásica
- Lectura de consumos en el cuadro eléctrico
- Visualización de los consumos acumulados por periodo tarifario (horas punta, llano y valle)
- Medición de la intensidad por T.I. separados
- Visualización de la potencia máxima alcanzada
- Visualización permanente del consumo para el periodo en curso
- Doble contador (uno permanente, uno reinicial)

## Características técnicas

- Dimensiones : 3 módulo(s)
- Instalación : Modular
- Tipo de borne/terminal : De tornillo
- Tipo de entrada :
  - I entrada(s) Alimentación
  - I entrada(s) Información de horas valle : Fase
  - I entrada(s) Medición de consumos : Transformador de intensidad (TI)
  - I entrada(s) Teleinformación cliente (TIC) : Compatible TIC histórico (cualquier contador electrónico incluido Linky) y TIC estándar (Linky)
- Contador de electricidad compatible : Con o sin acceso a teleinformación (FR)
- Contrato de proveedor de energía compatible : Trifásico
- Valor máximo de la corriente registrada (A) : 60
- Tipo de alimentación : Red
- Tecnología de comunicación : Filar

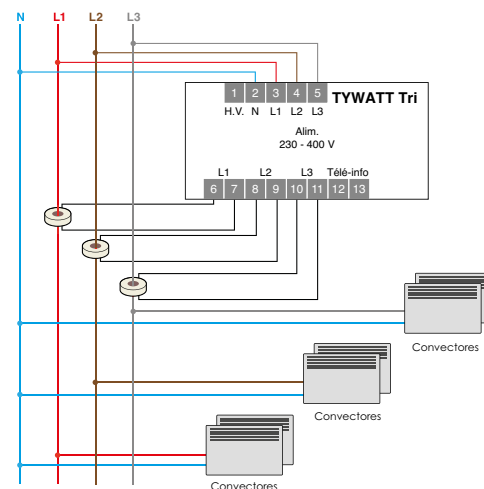

## Ventajas para la instalación

- Funciona con cualquier tipo de contador
- Fácil de instalar, ya que no es necesario configurar el producto

## Cuéntaselo a tus clientes

- Permite medir el número de kilovatios-hora consumidos por una instalación eléctrica (calefacción, Agua Caliente Sanitaria (ACS), iluminación, electrodomésticos...)



## Contenido

- 1 Indicador de consumos Tywatt 30
- 3 Transformadores de Intensidad (T.I.) cerrados

## Opciones

- TIO 90 | Accesorio para seguimiento de consumos 90A - Ref. 6330004



## Transformadores de intensidad

- Permite medir la corriente de un circuito eléctrico asociado a un gestor de energía, un racionalizador o un contador de energía

**TIO 60** Ref. 6301037



- TI abierto
- Compatible con el indicador de consumos Tywatt 5450
- T.I. Open de diámetro interior 16 mm

**TI 90** Ref. 6330004



- TI cerrado
- Compatible con GP50, Tywatt Tri y Tywatt 30
- T.I. Cerrado de diámetro interior 13 mm

# Seguridad

Protección Smart	p.76
Guía de selección	p.78
El funcionamiento por zona independiente	p.80
Pack	p.81
Cámaras	p.82
Central	p.86
Teclado	p.87
Transmisores	p.92
Sirenas	p.96
Detectores	p.98
Detectores técnicos	p.112
Accesorios	p.116
Baterías	p.117

Seguridad

# CAPÍTULO

alarma y alerta



# Entra en la era de la Protección Smart

## Seguridad múltiple

Responder a peticiones completas adaptadas a cada necesidad como protección exterior, alarma, control a distancia, incorporación de cámaras, etc.



## Resistencia a toda prueba

Función anti-interferencias integrada para proteger la comunicación radio, autoprotección en caso de arrancada, aseguramiento del sistema mediante código cambiante para evitar cualquier intento de copiar un mando radio...



## Seguridad evolutiva

Instalas un sistema de alarma... y como las necesidades de tus clientes cambian, añades un nuevo detector, una cámara... No te preocupes, la compatibilidad es inmediata. Tyxal+ es compatible con toda la gama conectada de Delta Dore.



### CONFORME A LAS NORMAS MÁS EXIGENTES

Nuestras sirenas y centrales de alarma tienen la certificación NFA2P y cumplen la norma EN50131 Grado 2. Descubre nuestros productos certificados en estas páginas



### LA ALARMA TYXAL+ Y LAS CÁMARAS TYCAM SE SINCRONIZAN

Con Tyxal+ y la aplicación para la casa conectada Tydom, la vivienda está protegida y se recibe una alerta a la menor detección. Al asociar las cámaras, estas refuerzan la seguridad y la tranquilidad de tu clientela, gracias a un complemento visual y sonoro.

Ver el vídeo de asociación



## Los packs



**PACK TYXAL+  
6410172**  
Pack de alarma 8 zonas  
sin cables con pasarela domótica



**PACK TYDOM VÍDEO  
6410175**  
Pack transmisor domótico  
IP/GSM y detector de vídeo



**TYCAM 1100 Indoor  
6417006**  
Cámara de seguridad  
interior conectada



**TYCAM 2100 Indoor  
6417007**  
Cámara de seguridad  
exterior conectada



**TYCAM Home  
6417016**  
Cámara de seguridad  
interior conectada



**TYCAM Guard  
6417017**  
Cámara de seguridad  
exterior conectada

Lanzamiento durante 2024

## Centralizar



**CS 8000 TYXAL+  
6411122**  
Central sirena con 8 zonas radio



**SI TYXAL+  
6415220**  
Sirena radio interior



**SEF2 TYXAL+  
6415224**  
Sirena radio exterior con flash

## Señalar

## Controlar



**CLT 8000 TYXAL+  
6413252**  
Teclado radio  
con pantalla



**LB 2000 TYXAL+  
6413254**  
Lector de tarjetas radio



**CLS 8000 TYXAL+  
6413253**  
Teclado radio



**CLE 8000 TYXAL+  
6413255**  
Teclado radio exterior



**TL 2000 TYXAL+  
6413251**  
Mando radio  
para sistema de alarma  
y/o automatismos



**APLICACIÓN TYDOM  
para vivienda conectada**



**TYDOM Home  
6700116**  
Pasarela domótica  
para vivienda conectada



**TYDOM Pro  
6700117**  
Pasarela domótica  
para vivienda conectada

## Detectar

### DETECTORES DE MOVIMIENTO



**DMB TYXAL+**  
6412286  
Detector de movimiento  
doble lente radio



**DMDR TYXAL+**,  
6412317 - DMDR BL  
6412328 - DMDR BR  
Detector cortina  
exterior



**DMBV TYXAL+**  
6412287  
Detector de movimiento  
doble lente vídeo radio



**DMBD TYXAL+**  
6412311  
Detector de movimiento  
doble lente tecnología radio



**DMF Tyxal+**  
6412322  
Detector de movimiento  
exterior 2 zonas de detección  
(derecha e izquierda)



**DME90 Tyxal+**  
6412321  
Detector de movimiento  
exterior



**DME180 Tyxal+**  
6412323  
Detector de movimiento exterior  
gran ángulo

### DETECTORES DE APERTURA



**DO TYXAL+**  
6412288 - DO BL TYXAL+  
6412296 - DO GR TYXAL+  
Detectores de apertura  
radio



**MDO TYXAL+**  
6412305 - MDO BL TYXAL+  
6412307 - MDO GR TYXAL+  
Microdetectores  
de apertura radio



**DOI PVC TYXAL+**  
6412308  
Detector de apertura  
invisible radio para  
ventana de PVC



**DVR TYXAL+**  
6412304  
Detector de persianas  
radio

### DETECTORES TÉCNICOS



**DCP TYXAL+**  
6412301  
Detector de golpes  
piezoeléctrico radio



**DOS TYXAL+**  
6412300  
Detector de apertura por  
contacto de suelo radio



**DFR TYXAL+**  
6412313  
Detector de humo  
radio



**DF TYXAL+**  
6412303  
Detector de fugas  
radio



**DCS TYXAL+**  
6412314  
Detector de corte del  
suministro eléctrico radio

## Comunicar



**TYDOM 2.0**  
6414125  
Transmisor telefónico GSM  
para vivienda conectada



**TTRTC TYXAL+**  
6414123  
Transmisor  
telefónico RTC Radio



**TTGSM TYXAL+**  
6414124  
Transmisor  
telefónico GSM radio



**DU TYXAL+**  
6412302  
Detector universal radio



**REP TYXAL+**  
6414119  
Repetidor radio

## Accesorios

# El funcionamiento por zona independiente

Las zonas permiten proteger una parte de la vivienda

## PROTECCIÓN PERIMÉTRICA

Protegida por detectores de apertura, previene los riesgos de intrusión por las vías de acceso (puertas, ventanas).  
Permite proteger la vivienda incluso en caso de presencia (ejemplo 1 : la noche, ejemplo 2 : presencia de una mascota en la vivienda).  
Se puede asignar una zona a la protección del perímetro

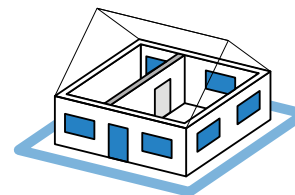

*Protección perimétrica = Zona 1 perímetro de la vivienda*

## CON UN GARAJE SEPARADO

Prever una zona para el garaje.

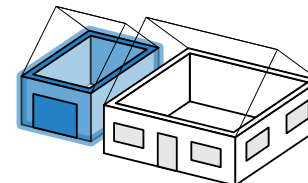

*Protección de un garaje separado = Zona 1 garaje*

## CON UNA VIVIENDA DE VARIAS PLANTAS

Prever una zona por planta :

- un sótano con un garaje y la vivienda en planta
- una planta baja de uso diurno y habitaciones en la planta superior
- una vivienda en planta con una tienda debajo...

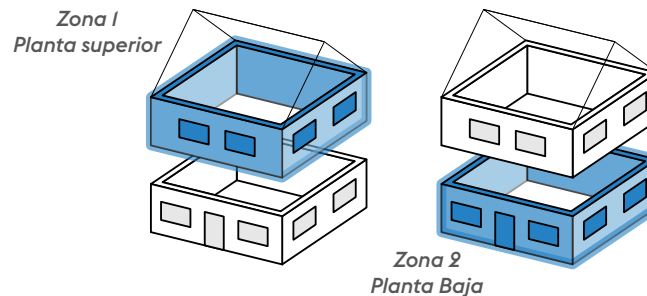

*Protección de la planta superior durante el día y de la planta baja durante la noche*





## Pack alarma radio preconfigurado

**Pack Tyxal+** Ref. 6410172

### Funciones

- Protección de 1 a 8 zonas independientes
- Gestión hasta 50 periféricos radio (detectores, sirenas, mandos...)
- Detección volumétrica y perimétrica
- Ajuste e información intuitiva de todo el sistema de alarma a través del teclado táctil
- Detección por infrarrojos con lente extraíble, apta para mascotas
- Solución compatible con la pasarela conectada de Delta Dore para la gestión a distancia del sistema

### Características técnicas

- Tipo de alimentación : Pilas
- Tecnología de comunicación : X3D

#### Central CS 8000 Tyxal+

- Dimensiones : Al:269 An:176 P:60 mm
- Índice IP : 40
- Instalación : Atornillar
- Autoprotección : Al abrir, Al arrancar
- Potencia sonora de la sirena incorporada (dB) : 109 dBA (+/- 2 dB)
- Tipo de tono de la sirena incorporada : Intrusión, Incendio, Técnico, Timbre, Socorro

#### Detector movimiento DMB Tyxal+

- Dimensiones : Al:68 An:77 P:45 mm
- Índice IP : 30
- Instalación : Atornillar
- Autoprotección : Al abrir, Al arrancar

- Rango de detección (día) (m) : 0,5 a 12 metros con lente estándar 2 a 10 metros con lente inmunidad para animales
- Ángulo de visión horizontal (°) : 90

#### Telemando TL 2000 Tyxal+

- Dimensiones : Al:42 An:65 P:8 mm
- Índice IP : 32
- Autoprotección : No
- Número máximo de vías : 2
- Número de receptores por vía (red de malla) : 16

#### Teclado CLT 8000 Tyxal+

- Dimensiones : Al:89 An:168 P:28 mm
- Índice IP : 31
- Instalación : Superficie, Atornillar
- Autoprotección : Al abrir, Al arrancar

### Ventajas para la instalación

- Pack preconfigurado en fábrica facilitando la instalación
- Ideal para asegurar un apartamento o una casa pequeña
- Posibilidad de controlar automatismos con el mando a distancia tipo llavero

### Cuéntaselo a tus clientes

- Elige entre detección de movimiento de mascotas estándar o selectiva
- Efecto disuasivo gracias al nuevo y potente nivel sonoro de la sirena
- Posibilidad de control desde el smartphone con la pasarela Tydom



### Contenido

- 1 central sirena CS 8000 con 8 zonas
- 1 teclado táctil con pantalla CLT 8000
- 2 detectores de movimiento DMB con 2 lentes (simple y selección de mascotas)
- 2 mandos a distancia TL 2000
- Pilas incluidas

# Cámaras

# TYDOM

- Detección y grabación permanente con la aplicación Tydom

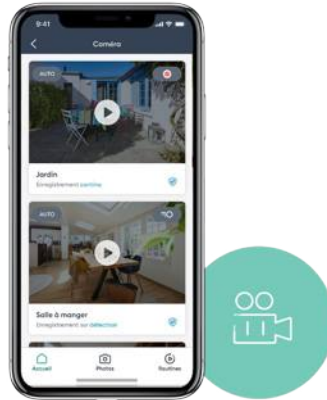

- Calidad Full HD: adapta su resolución al flujo interno y a la calidad de la red móvil



- Visión nocturna reforzada y de largo alcance: gran calidad de imagen incluso en total oscuridad con un alcance de hasta 30 metros



- Zonas de detección personalizadas para una vigilancia precisa





## Cámara interior conectada y pack

**Tycam 1100 Indoor** Ref. 6417006 • **Pack Tycam 1100 Interior** Ref. 6410193

### Funciones

- Excelente resolución de imagen : calidad Full HD, gran ángulo hasta 130°, H265
- Grabación continua o grabación por detección
- Zona de detección personalizable para evitar falsas alarmas
- Detección doble mediante análisis de imagen de vídeo y detección de calor
- Audio bidireccional : función de intercomunicador de la cámara a través de la aplicación Tydom
- Visión nocturna reforzada y de largo alcance de hasta 10 metros, incluso en oscuridad
- Muro vídeo : hasta 8 cámaras en total
- Transmisión del vídeo segura y almacenamiento del mismo en una tarjeta SD encriptada, 16 GB incluidos

### Pack Tycam 1100 Interior

- Pasarela casa conectada Tydom Home incluida

### Características técnicas

- Longitud del cable (m) : 1.50

#### Cámara de seguridad interior conectada Tycam 1100 Indoor

- Dimensiones : Al:102 An:65 P:33 mm
- Instalación : Atornillar, Sobremesa
- Rango de detección (noche) (m) : 10 metros
- Ángulo de visión horizontal (°) : 108
- Ángulo de visión vertical (°) : 59
- Ángulo de visión diagonal (°) : 129
- Tipo de sensor : CMOS HD de 1/2,8» / f 2,8 mm
- Formato de compresión de vídeo : H265
- Resolución : 2 MP - Full HD -1920x1080 píxeles a 25 fps (imágenes por segundo) dependiendo de la calidad de la conexión
- PTZ : Fijo, Z
- Tipo de zoom : Digital

- Potencia sonora de la sirena incorporada (dB) : 85 dB
- Tipo de tono de la sirena incorporada : Intrusión
- Tipo de alimentación : Red, POE
- Tecnología de comunicación : Wifi 802.11 b/g/n, Ethernet
- Tipo de entrada :
  - 1 entrada(s) Puerto Ethernet,

#### Pasarela Tydom Home

- Dimensiones : Al:100 An:100 P:26 mm
- Instalación : Sobremesa
- Tipo de alimentación : Red
- Tecnología de comunicación : X3D, ZigBee, X2D
- Índice IP : 30
- Número máximo de equipos : 136

### Productos obligatorios (a elegir)

#### Tycam 1100 Indoor

- Tydom Home | Pasarela para el hogar conectado de sobremesa - Ref. 6700116
- Tydom Pro | Pasarela para el hogar conectado para cuadro eléctrico - Ref. 6700117

### Ventajas para la instalación

- Fácil de instalar, asociación mediante código QR y tecnología WPS, alimentación POE rápida y económica
- Cámara para montaje en pared o techo
- Compatible con el sistema de alarma Tyxal +

### Cuéntaselo a tus clientes

- Protege la vivienda sin necesidad de suscripción y recibe notificaciones de alertas de intrusión
- Personaliza las zonas de detección para evitar falsas alarmas
- Sincroniza las cámaras Tycam 1100/2100 con la alarma Tyxal +



### Contenido

#### Tycam 1100 Indoor

- 1 cámara Tycam 1100
- 1 soporte de cámara orientable
- 1 adaptador sector con tomas EU y UK
- 1 cable Ethernet
- 1 tarjeta SD encriptada 16 Go

#### Pack Tycam 1100 Interior

- 1 cámara interior Tycam 1100 Indoor (accesorios incluidos)
- 1 pasarela conectada Tydom Home



### Ventajas para la instalación

- Instalación Plug&Play, asociación a través de un código QR, alimentación POE rápida y económica
- Índice de protección IP67 : cámara resistente al agua y a la intemperie
- Compatible con el sistema de alarma Tyxal+

### Cuéntaselo a tus clientes

- Protege la vivienda sin suscripción adicional y obtén notificaciones de alerta de intrusión
- Evita las falsas alarmas gracias a las zonas de detección personalizables
- Sincronización de las cámaras Tycam 1100/2100 con la alarma Tyxal+

## Cámara exterior conectada

Tycam 2100 Outdoor Ref. 6417007

### Funciones

- Live streaming, imagen en directo las imágenes de la cámara de vigilancia conectada en cualquier momento desde la aplicación domótica Tydom
- Instalación Plug&Play sencilla de la cámara de seguridad mediante asociación por código QR
- Posibilidad de elegir modo manual, o definir una programación de las franjas horarias de activación de la cámara a través de la aplicación :
  - Activa la grabación tras la detección de intrusión
  - Activa una grabación continua
- Los vídeos se pueden descargar a través de la aplicación Tydom incluso a distancia
- En caso de detección, se recibe una notificación en la aplicación móvil para verificar con la ayuda de vídeo
- Para una detección precisa es posible definir zonas de intrusión, líneas de cruce o excluir zonas de paso

### Características técnicas

- Dimensiones : Al:70 An:70 P:155 mm
- Índice IP : 67
- Instalación : Atornillar
- Rango de detección (noche) (m) : 30 metros
- Ángulo de visión horizontal (°) : 107
- Ángulo de visión vertical (°) : 56
- Ángulo de visión diagonal (°) : 127
- Tipo de sensor : CMOS HD de 1/2,5» / f 2,8 mm
- Formato de compresión de vídeo : H265
- Resolución : 2 MP - Full HD -1920x1080 píxeles a 25 fps (imágenes por segundo) dependiendo de la calidad de la conexión
- PTZ : Fijo, Z
- Tipo de zoom : Digital
- Tipo de alimentación : Red, POE
- Longitud del cable (m) : 1.50
- Tecnología de comunicación : Wifi 802.11 b/g/n, Ethernet
- Tipo de entrada :
  - 1 entrada(s) Puerto Ethernet,



### Contenido

- 1 cámara Tycam 1100 con soporte orientable
- 1 adaptador sector con tomas EU y UK
- 1 cable Ethernet
- 1 tarjeta SD encriptada 16 Go

### Productos obligatorios (a elegir)

- Tydom Home | Pasarela para el hogar conectado de sobremesa - Ref. 6700116
- Tydom Pro | Pasarela para el hogar conectado para cuadro eléctrico - Ref. 6700117

## Cámaras conectadas para interior o exterior

Lanzamiento durante 2024



Tycam Home



Tycam Guard



### Ventajas para la instalación

- Instalación Plug&Play, asociación a través de un código QR
- Compatible con el sistema de alarma Tyxal+

#### Tycam Home

- Alimentación con conector USB-C
- Tarjeta SD 32GB integrada

#### Tycam Guard

- Índice de protección IP67 : cámara resistente al agua y a la intemperie
- 2 antenas Wi-Fi
- Alimentación POE o 220V

Tycam Home Ref. 6417016 • Tycam Guard Ref. 6417017

### Funciones

- Excelente resolución de imagen : calidad Full HD 1080p, gran ángulo hasta 130°
- Detección precisa, las alertas solo se lanzan con la detección humana
- Posibilidad de elegir modo manual, o definir una programación de las franjas horarias de activación de la cámara a través de la aplicación
- Activar la grabación tras la detección de intrusión, activar una grabación continua o ambas simultáneamente
- Zona de detección personalizable para evitar falsas alarmas, la sensibilidad de detección se puede ajustar
- Audio bidireccional : función de intercomunicador de la cámara a través de la aplicación Tydom
- Sirena integrada de 90 dB
- Transmisión del vídeo segura y almacenamiento del mismo en una tarjeta SD encriptada de 32 GB incluida (hasta 10 días de grabación continuada)
- Los vídeos se pueden descargar a través de la aplicación Tydom incluso a distancia

#### Tycam Home

- Cámara motorizada, permite una vigilancia de 360°, con smart tracking (seguimiento inteligente)
- Lente motorizada con activación de privacidad para desactivar la cámara en cualquier momento
- Visión nocturna reforzada y de largo alcance de hasta 20 metros, incluso en oscuridad
- Alimentación con conector USB-C

#### Tycam Guard

- Visión nocturna reforzada y de largo alcance de hasta 30 metros, incluso en oscuridad
- Detección precisa, las alertas solo se lanzan con la detección humana o de un vehículo
- Flash disuasorio ante cualquier detección como pre-alarma para alertar que el intruso ha sido detectado
- 2 antenas Wi-Fi para mejorar la conexión e IP67
- Alimentación con conector POE o directamente a 220V

### Productos obligatorios (a elegir)

- Tydom Home | Pasarela para el hogar conectado de sobremesa - Ref. 6700116
- Tydom Pro | Pasarela para el hogar conectado para cuadro eléctrico - Ref. 6700117



## Central sirena radio 8 zonas

CS 8000 Tyxal+ Ref. 6411122

### Funciones

- Producto 2 en 1 : central y sirena
- Según el equipo :
  - Central para vigilar la vivienda con ayuda de detectores de intrusión y técnicos
  - Sirena para indicar las intrusiones y los riesgos domésticos
- Función Activar/Desactivar total o por zona (hasta 8 zonas independientes)
- Detección e indicación de los intentos de manipulación en caso de intento de intrusión
- Posibilidad de confirmar la Activación/Desactivación del sistema de alarma (señal visual, señal sonora, ambas o ninguna) en la pantalla táctil
- Compatible con la pasarela conectada de Delta Dore

### Características técnicas

- Dimensiones : Al:269 An:176 P:60 mm
- Índice IP : 40
- Instalación : Atornillar
- Autoprotección : Al abrir, Al arrancar
- Potencia sonora de la sirena incorporada (dB) : 109 dBA (+/- 2 dB)
- Tipo de tono de la sirena incorporada : Intrusión, Incendio, Técnico, Timbre, Socorro
- Tipo de alimentación : Pilas
- Tecnología de comunicación : X3D

### Ventajas para la instalación

- Instalación fácil y rápida, con ayuda de una base mural
- Solución compatible con la aplicación casa conectada de Delta Dore para la gestión a distancia del sistema
- Posible sincronización de las cámaras Tycam 1100/2100 con el sistema de alarma

### Cuéntaselo a tus clientes

- Posibilidad de proteger la totalidad o una parte de la vivienda
- Efecto disuasivo a intrusos gracias a su potente nivel sonoro ajustable
- Mejora fácilmente la instalación para controlar la alarma desde un smartphone y sincronizar las cámaras Tycam 1100/2100 sin necesidad de suscripción



### Contenido

1 central sirena CS 8000 Tyxal+  
1 bloque de pila suministrada

### Opciones

- DMB Tyxal+ | Detector de movimiento doble lente radio - Ref. 6412286
- DO BL Tyxal+ | Detector de apertura radio blanco - Ref. 6412288
- SEF Tyxal+ | Sirena radio exterior flash - Ref. 6415221
- Pasarela casa conectada con un transmisor telefónico GSM - Ref. 6414125



## Teclado radio con pantalla táctil

CLT 8000 Tyxal+ Ref. 6413252

### Funciones

- Teclado bidireccional : retorno de información del estado del sistema de alarma
- Función Activar/Desactivar total o por zona (hasta 8 zonas independientes)
- Información del estado del sistema de alarma (activación, desactivación, detecciones, fallos...)
- Tecla SOS sonora, con acceso directo en la pantalla de inicio : llamada del transmisor y activación de las sirenas

### Características técnicas

- Dimensiones : Al:89 An:168 P:28 mm
- Índice IP : 3I
- Instalación : Superficie, Atornillar
- Autoprotección : Al abrir, Al arrancar
- Tipo de alimentación : Pilas
- Tecnología de comunicación : X3D

### Ventajas para la instalación

- Configuración simplificada de todo el sistema de alarma
- Herramienta eficaz de seguimiento y diagnóstico
- Fácil puesta en modo mantenimiento

### Cuéntaselo a tus clientes

- Utiliza este teclado desde el primer momento gracias a su navegación intuitiva
- Utiliza el teclado fácilmente con su pantalla táctil y sus teclas retroiluminadas
- Activar la alerta desde la pantalla de inicio gracias a la tecla SOS

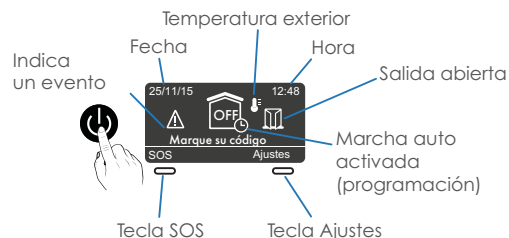

### Contenido

- 1 teclado táctil CLT 8000 Tyxal+
- 1 bloque de pila suministrada

### Opciones

- BP CLT 8000 Tyxal+ | Bloque de pilas para teclado de alarma - Ref. 6416223



## Lector de tarjetas radio

**LB 2000 Tyxal+** Ref. 6413254

### Funciones

- Lector de tarjetas bidireccional : retorno de información visual de la orden enviada
- 2 teclas para la Activación/Desactivación total del sistema de alarma
- 2 teclas configurables con las siguientes órdenes para elegir :
  - Activación/Desactivación de la zona 1 ó 2
  - SOS sonoro con llamada del transmisor y activación de las sirenas
  - SOS discreto con llamada del transmisor
- Función Alertas mediante SMS a las personas autorizadas : indicación de las puestas en Activación/Desactivación del sistema por SMS, en asociación con un con transmisor GSM o IP/GSM
- Notificación de Activación/Desactivación en conexión con la pasarela conectada de Delta Dore

### Características técnicas

#### Lector de tarjetas LB2000

- Dimensiones : Al:127 An:89 P:22 mm
- Índice IP : 30
- Instalación : Superficie, Atornillar
- Autoprotección : Al abrir, Al arrancar
- Tipo de alimentación : Pilas
- Tecnología de comunicación : X3D

#### Tarjetas RFID

- Dimensiones : Al:43 An:34 P:6 mm

### Ventajas para la instalación

- Flexibilidad de instalación con 2 teclas configurables
- Reconocimiento automático de las tarjetas ya almacenadas en otro lector de tarjetas

### Cuéntaselo a tus clientes

- Funcionamiento fácil y práctico



### Opciones

- BRFD Tyxal+ | Tarjeta RFID - Ref. 6413224
- BAT AA Tyxal+ | Batería AA para DO, CLS8000, CLE8000, LB2000 - Ref. 6416231



### Contenido

- 1 lector de tarjeta radio Tyxal+
- 2 tarjetas RFID Tyxal+
- 1 pila suministrada

### Seguridad





### Ventajas para la instalación

- Flexibilidad de instalación con 2 teclas configurables

### Cuéntaselo a tus clientes

- Activar/Desactivar la central de alarma a distancia
- Márchate tranquilo : un indicador luminoso verde confirma la activación de la alarma
- Controla 2 vías de automatismos (cancela, puerta de garaje, iluminación exterior, etc.)

## Mando a distancia llavero para sistema de alarma y/o automatismos

TL 2000 Tyxal+ Ref. 6413251

### Funciones

- Multiuso para controlar la alarma o diversos automatismos
- Información : confirmación visual de la correcta recepción de la orden enviada a la central de alarma mediante un indicador luminoso en el mando a distancia
- Función Alertas mediante SMS a las personas autorizadas : indicación de las puestas en Activación/Desactivación del sistema por SMS, en asociación con un con transmisor GSM o IP/GSM
- SOS sonoro con llamada del transmisor y activación de las sirenas
- SOS discreto con llamada del transmisor
- Notificación de Activación/Desactivación en conexión con la pasarela conectada de Delta Dore
- Activación de rutinas en asociación con Tydom Home/Pro

### Características técnicas

- Dimensiones : Al:42 An:65 P:8 mm
- Índice IP : 32
- Autoprotección : No
- Tipo de alimentación : Pilas
- Número máximo de vías : 2
- Número de receptores por vía (red de malla) : 16
- Tecnología de comunicación : X3D



### Opciones

- Tydom Home | Pasarela para el hogar conectado de sobremesa - Ref. 6700I16
- Tydom Pro | Pasarela para el hogar conectado para cuadro eléctrico - Ref. 6700I17



### Contenido

- I mando a distancia Tyxia TL 2000 Tyxal+
- I anillo llavero
- I pila suministrada



## Teclado radio

CLS 8000 Tyxal+ Ref. 6413253

### Funciones

- Teclado bidireccional : retorno de información visual de la orden enviada
- Función Activación/Desactivación total o por zona (hasta 8 zonas independientes)
- Tecla SOS sonora, con acceso directo en la pantalla de inicio : llamada del transmisor y activación de las sirenas

### Características técnicas

- Dimensiones : Al:83 An:122 P:22 mm
- Índice IP : 30
- Instalación : Superficie, Atornillar
- Autoprotección : Al abrir, Al arrancar
- Tipo de alimentación : Pilas
- Tecnología de comunicación : X3D

### Ventajas para la instalación

- Reconocimiento automático de los códigos de acceso configurados en el teclado táctil
- Código de acceso para instaladores disponible

### Cuéntaselo a tus clientes

- Márchate tranquilo : un bip sonoro confirma la acción solicitada
- Activar la alerta desde la pantalla de inicio gracias a la tecla SOS
- Utiliza hasta 10 códigos de acceso para asegurar el acceso a la vivienda



### Contenido

1 teclado simple CLS 8000 Tyxal+  
1 pila suministrada

### Seguridad

### Opciones

- BAT AA Tyxal+ | Batería AA para DO, CLS8000, CLE8000, LB2000 - Ref. 6416231



## Teclado exterior radio

**CLE 8000 Tyxal+** Ref. 6413255

### Funciones

- Teclado bidireccional : retorno de información visual de la orden enviada
- Función Activación/Desactivación total o por zona (hasta 8 zonas independientes)
- Control de varios automatismos diferentes (cancela, puerta de garaje, persiana motorizada)
- Códigos de acceso distintos para la alarma (código de 6 cifras) y el automatismo (código de 4 cifras)
- Activación de rutinas en asociación con Tydom Home/Pro

### Características técnicas

- Dimensiones : Al:112 An:77 P:27 mm
- Índice IP : 64
- Instalación : Superficie, Atornillar
- Autoprotección : No
- Tipo de alimentación : Pilas
- Número máximo de vías : 2
- Número de receptores por vía (red de malla) : 16
- Tecnología de comunicación : X3D

### Ventajas para la instalación

- Reconocimiento automático de los códigos de acceso configurados en el teclado táctil
- Totalmente impermeable para una instalación en exteriores

### Cuéntaselo a tus clientes

- Controla la alarma y los automatismos (cancela, puerta de garaje, etc.) con el mismo teclado



### Contenido

1 teclado exterior CLE 8000 Tyxal+  
1 pila suministrada

### Opciones

- Tydom Home | Pasarela para el hogar conectado de sobremesa - Ref. 6700116
- Tydom Pro | Pasarela para el hogar conectado para cuadro eléctrico - Ref. 6700117
- BAT AA Tyxal+ | Batería AA para DO, CLS8000, CLE8000, LB2000 - Ref. 6416231



## Pasarela conectada de Delta Dore con un transmisor telefónico radio GSM

Tydom 2.0 Ref. 6414125

### Funciones

- Función de alarma por vídeo durante una intrusión, al detectar movimiento, o visualización a distancia desde un smartphone (DMBV obligatorio con la central de alarma CS 8000)
- Alertas de voz o por SMS en caso de intrusión, incendio, corte de corriente
- Envío de un SMS al Activar/Desactivar (configurable) con mando o badge
- Configuración de 6 números de teléfono
- Verificación de audio y función interfonía
- Funciones de seguridad en asociación con una central (corte de corriente, sin Internet) : indicación de las alarmas detectadas mediante el envío de SMS y control de las alarmas por GSM (con el menú de síntesis vocal)
- Hasta 4 DMBV Detectores doble lente vídeo y 8 cámaras Tycam interiores y exteriores por instalación
- Compatible con central receptora de alarmas por protocolo IP SIA DCO9

### Características técnicas

- Dimensiones : Al:205 An:165 P:45 mm
- Índice IP : 30
- Instalación : Atornillar
- Autoprotección : Al abrir, Al arrancar
- Idiomas de la síntesis vocal : Francés, inglés, español, alemán, italiano, polaco, holandés
- Tipo de alimentación : Sector asegurado
- Autonomía en el sistema de alimentación ininterrumpido : 24 horas
- Longitud del cable (m) : 1.80
- Tecnología de comunicación : X2D, X3D, GSM 2G, GSM 3G, Ethernet
- Tipo de entrada :
  - 1 entrada(s) Puerto Ethernet,
  - 1 entrada(s) Antena GSM,

### Ventajas para la instalación

- Fácil de instalar y configurar
- Comunicación sin cables con todos los productos Delta Dore compatibles
- Tarjeta SIM suministrada con el emisor (con suscripción)

### Cuéntaselo a tus clientes

- Ser notificado inmediatamente de cualquier alarma detectada (intrusión, incendio, fallo de alimentación o de conexión a Internet, etc.)
- Alerta por SMS en caso de detección del DMBV por vídeo tanto de día como de noche



### Contenido

- | pasarela transmisor Tydom 2.0
- | alimentación sector
- | antena GSM
- | cable Ethernet
- | batería

### Opciones

- DMBV Tyxal+ | Detector de movimiento doble lente vídeo radio - Ref. 6412287
- BAT D Tyxal+ | Batería D para transmisores telefónicos - Ref. 6416233

## • Con la aplicación Tydom, para smartphone y tablet

- Gestión y visualización del estado de la alarma
- Gestión y programación del conjunto de los equipos: calefacción, iluminación, persianas motorizadas, automatismos y escenarios
- Visualización de hasta 8 cámaras interiores y exteriores Tycam
- Visualización detallada de los consumos, (electricidad) con un Tywatt 5450
- Personalización de las bibliotecas de iconos y fotos de las estancias del hábitat
- Gestión de hasta 10 emplazamientos (apartamentos, segundas residencias, locales, etc...)

### Nota

Si no dispones de red wifi o módem ADSL (por ejemplo por estar en plena fase de la construcción), también puedes controlar el sistema domótico con TYDOM. Sólo tienes que instalar un router wifi sin conexión a internet

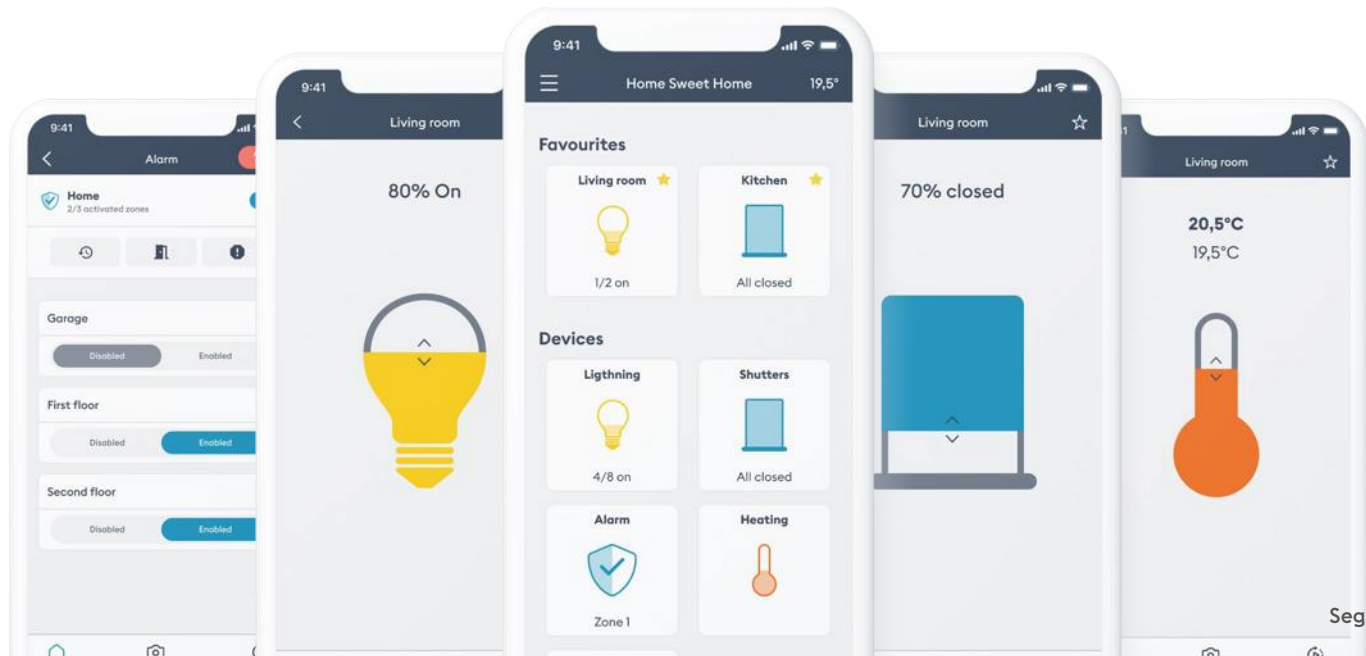



## Transmisor telefónico radio GSM

TTGSM Tyxal+ Ref. 6414124

### Funciones

- Indicación de las alarmas detectadas por llamada de voz o SMS
- 6 números de teléfono personalizables
- Activación/Desactivación total o por zona (hasta 8 zonas independientes) a distancia, vía la central
- Función Alertas mediante SMS de la Activación/Desactivación del sistema indicando qué mando ha realizado la acción (mando a distancia, tarjeta)
- Detección de corte de corriente de más de 30 minutos
- Verificación de audio y función interfonía
- Compatible con central receptora de alarmas
- Control de receptores : 1 vía de calefacción, 5 vías de automatismos (iluminación, persianas motorizadas, cancela, puerta de garaje...) y 4 escenas

### Características técnicas

- Dimensiones : Al:205 An:l65 P:45 mm
- Índice IP : 30
- Instalación : Atornillar
- Autoprotección : Al abrir, Al arrancar
- Idiomas de la síntesis vocal : Francés, inglés, español, alemán, italiano, polaco, holandés
- Tipo de alimentación : Sector asegurado
- Autonomía en el sistema de alimentación ininterrumpido : 10 años a razón de 5 ciclos de alarma por año (las llamadas entrantes se desactivan si no hay red eléctrica)
- Longitud del cable (m) : 1.50
- Tecnología de comunicación : X3D, GSM 2G
- Tipo de entrada :
  - 1 entrada(s) Antena GSM,

### Ventajas para la instalación

- Ideal para segundas residencias o viviendas sin línea telefónica
- Tarjeta SIM suministrada con el emisor
- Funciona en asociación con la central de alarma o en modo autónomo (con detectores técnicos)

### Cuéntaselo a tus clientes

- Para proteger la vivienda incluso sin línea telefónica
- Ser notificado inmediatamente de cualquier alarma detectada (intrusión, fallo técnico, etc.)
- Verificar cualquier anomalía mediante una alarma sonora



### Contenido

- 1 transmisor TTGSM Tyxal+
- 1 alimentación sector
- 1 antena GSM

### Opciones

- BAT D Tyxal+ | Batería D para transmisores telefónicos - Ref. 6416233

### Seguridad



## Transmisor telefónico radio RTC

TTRTC Tyxal+ Ref. 6414123

### Funciones

- Se comunica con la alarma a distancia a través de la red telefónica RTC
- Indicación de las alarmas detectadas mediante alertas vocales
- 6 números de teléfono personalizables
- Activación/Desactivación total o por zona (hasta 8 zonas independientes) a distancia, vía la central
- Verificación de audio y función interfonía
- Compatible con central receptora de alarmas
- Control de receptores : 1 vía de calefacción, 5 vías de automatismos (iluminación, persianas motorizadas, cancela, puerta de garaje...) y 4 escenas

### Características técnicas

- Dimensiones : Al:205 An:l65 P:45 mm
- Índice IP : 30
- Instalación : Atornillar
- Autoprotección : Al abrir, Al arrancar
- Idiomas de la síntesis vocal : Francés, inglés, español, alemán, italiano, polaco, holandés
- Tipo de alimentación : Pilas
- Tecnología de comunicación : X3D
- Tipo de entrada :
  - 1 entrada(s) RTC,

### Ventajas para la instalación

- Fácil de instalar y configurar
- Funciona en asociación con una central de alarma Tyxal+ o en modo autónomo (con detectores técnicos)

### Cuéntaselo a tus clientes

- Comunicación inmediata de las alertas por llamada de voz, precisando la naturaleza de la alerta (intrusión, fallo técnico...)
- Verificar cualquier anomalía con una comprobación de audio
- Controla a distancia el sistema de seguridad



### Contenido

- 1 transmisor TTRTC Tyxal+
- 1 cable RJ11
- Adaptadores RJ11
- 1 pila

### Opciones

- BAT D Tyxal+ | Batería D para transmisores telefónicos - Ref. 6416233
- FADSL Tyxal+ | Filtro ADSL - Ref. 6406019



## Sirena interior radio

SI Tyxal+ Ref. 6415220

### Funciones

- Alerta en caso de intrusión
- 5 tonos distintos para advertir a los ocupantes de un riesgo en el hogar
- Modo timbre para avisar de la entrada de una persona en una estancia
- Alerta de riesgo doméstico (incendio, inundación, corte de corriente...)
- Posibilidad de confirmar la Activación/Desactivación del sistema de alarma (señal visual, señal sonora, ambas o ninguna) en el teclado táctil

### Características técnicas

- Dimensiones : Al:176 An:60 P:269 mm
- Índice IP : 30
- Instalación : Atornillar
- Autoprotección : Al abrir, Al arrancar
- Potencia sonora (dB) : 109
- Tipo de tono : Intrusión, Incendio, Técnico, Timbre, Socorro
- Tipo de alimentación : Pilas
- Tecnología de comunicación : X3D

### Ventajas para la instalación

- Instalación fácil y rápida con ayuda de su base mural
- Funciona en asociación con la central de alarma o en modo autónomo
- Personalización de los 5 tonos del teclado táctil : intrusión, técnico, incendio, SOS, timbre

### Cuéntaselo a tus clientes

- Anticipar los riesgos domésticos gracias a las señales sonoras de la sirena en caso de humo, fuga de agua o corte del suministro eléctrico
- Ser alertado de la entrada de una persona en una estancia mediante un timbre



### Contenido

1 sirena interior SI Tyxal+  
1 bloque de pila suministrada

### Opciones

- BP CS 8000 Tyxal+ | Bloque de pilas para central de alarma - Ref. 6416222





## Sirena exterior radio con flash

**SEF2 Tyxal+** Ref. 6415224

### Funciones

- Alerta en caso de intrusión
- Función de pre-alarma : parpadeo de la sirena y/o alerta sonora de la sirena (en asociación con la central de alarma y un detector de movimiento exterior)
- Posibilidad de confirmar la Activación/Desactivación del sistema de alarma (señal visual y/o sonora) desde el teclado táctil
- Sonda de temperatura radio integrada, para mostrar la temperatura exterior en la pantalla táctil y en la aplicación casa conectada de Tydom
- Resistencia a la luz solar gracias a su tratamiento anti-UV

### Características técnicas

- Dimensiones : Al:250 An:220 P:78 mm
- Índice IP : 44
- Instalación : Atornillar
- Autoprotección : Al abrir, Al arrancar
- Potencia sonora (dB) : IO3
- Tipo de tono : Intrusión, Prealarma, Incendio, Socorro
- Tipo de alimentación : Batería
- Tipo de borne/terminal : Desmontable
- Tecnología de comunicación : X3D

### Ventajas para la instalación

- Instalación fácil y rápida con ayuda de su base mural

### Cuéntaselo a tus clientes

- Disuade a los intrusos con el sonido de la sirena y el flash ajustables
- Configura una pre-alarma para disuadir cualquier intento de robo
- Encuentra la información de la temperatura exterior en el teclado táctil

**Importante :** la sirena exterior evoluciona con una nueva referencia de batería específica que ofrece una gran resistencia a la pasivación (batería no compatible con la versión anterior SEF Tyxal+).



### Contenido

- 1 sirena exterior SEF2 Tyxal+
- 1 bloque de pila suministrada

### Opciones

- BAT SEF2 TYXAL+ | Batería para sirena exterior - Ref. 6416238



### Ventajas para la instalación

- Producto 2 en 1 gracias a las dos lentes de detección intercambiables
- Configuración fácil con la tecla Test en la parte frontal del detector

### Cuéntaselo a tus clientes

- Elije entre una detección de movimiento estándar o selectiva de animales
- Integra este detector en tu decoración interior gracias a su reducido tamaño

## Detector radio IR de movimiento doble lente Tyxal+

DMB Tyxal+ Ref. 6412286

### Funciones

- Detección por infrarrojos :
  - De cualquier presencia humana en movimiento con la lente estándar
  - De cualquier presencia humana obviando las mascotas de hasta 45 kg (en función del tamaño y el pelaje del animal) con la lente suplementaria incluida, específica para animales
- Funcionamiento posible en modo retardo

### Características técnicas

- Dimensiones : Al:68 An:77 P:45 mm
- Índice IP : 30
- Instalación : Atornillar
- Autoprotección : Al abrir, Al arrancar
- Rango de detección (día) (m) : 0,5 a 12 metros con lente estándar 2 a 10 metros con lente inmunidad para animales
- Ángulo de visión horizontal (°) : 90
- Tipo de alimentación : Pilas
- Tecnología de comunicación : X3D

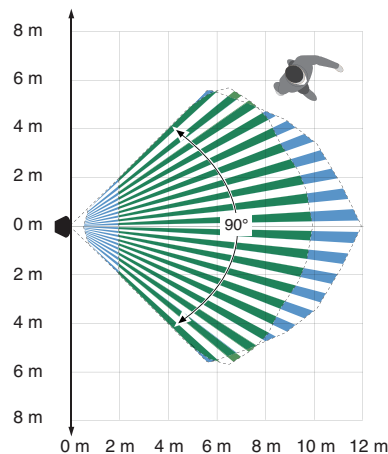
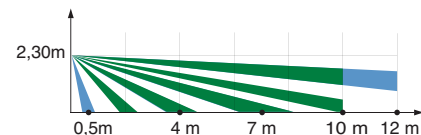

### Opciones

- LS DMBV-DMBD Tyxal+ | Lente estándar para detectores de movimiento - Ref. 6416228
- LA DMBV-DMBD Tyxal+ | Lente inmune a mascotas, para detectores de movimiento - Ref. 6416229
- RO Tyxal+ | Rótula para detector de movimiento - Ref. 6416221
- BAT A Tyxal+ | Batería A para detector de movimiento - Ref. 6416232



### Contenido

- 1 detector de movimiento DMB Tyxal+
- 1 lente simple
- 1 lente para mascotas
- 1 pila suministrada

### Seguridad



### Ventajas para la instalación

- Producto 2 en 1 gracias a las dos lentes de detección intercambiables
- Configuración fácil con la tecla Test en la parte frontal del detector

### Cuéntaselo a tus clientes

- Protege el interior de la vivienda de intrusos, incluso con mascotas
- Protege eficazmente las zonas sensibles, ventiladas y climatizadas

## Detector radio de movimiento doble lente, doble tecnología Tyxal+

DMBD Tyxal+ Ref. 6412311

### Funciones

- Detección por infrarrojos e hiperfrecuencia :
  - De cualquier presencia humana en movimiento con la lente estándar
  - De cualquier presencia humana obviando las mascotas de hasta 45 kg (en función del tamaño y el pelaje del animal) con la lente suplementaria incluida, específica para animales

### Características técnicas

- Dimensiones : Al:111 An:68 P:54 mm
- Índice IP : 30
- Instalación : Atornillar
- Autoprotección : Al abrir, Al arrancar
- Rango de detección (día) (m) : 0,5 a 12 metros con lente estándar 2 a 10 metros con lente inmunidad para animales
- Ángulo de visión horizontal (°) : 90
- Tipo de alimentación : Pilas
- Tecnología de comunicación : X3D

### Opciones

- LS DMBV-DMBD Tyxal+ | Lente estándar para detectores de movimiento - Ref. 6416228
- LA DMBV-DMBD Tyxal+ | Lente inmune a mascotas, para detectores de movimiento - Ref. 6416229
- RO Tyxal+ | Rótula para detector de movimiento - Ref. 6416221
- BP DME-DMBE Tyxal+ | Bloque de pilas para detector de movimiento exterior - Ref. 6416227



### Contenido

- 1 detector de movimiento DMBD Tyxal+
- 1 lente simple
- 1 lente para mascotas
- 1 bloque de pila suministrada



Pack Tydom vídeo



## Ventajas para la instalación

- Fácil de instalar : detector 2 en 1 sin cables, alimentado por pilas, con dos lentes de detección intercambiables
- Solución evolutiva con el ecosistema de la casa conectada

## Cuéntaselo a tus clientes

- Recibe una alerta por sms en caso de detección de una alarma por vídeo, de día o de noche
- Comprueba cualquier anomalía con un vídeo de alarma, estés donde estés
- Elección entre detección de movimiento de animales estándar o selectiva



## Contenido

### DMBV Tyxal+

- 1 detector doble lente vídeo
- 1 lente simple
- 1 lente para mascotas
- 1 bloque de pila suministrada

### Pack Tydom vídeo

- 1 pasarela transmisor Tydom 2.0 con fuente de alimentación, cable Ethernet y 1 batería
- 1 detector de movimiento doble lente vídeo DMBV con 2 lentes (standard y mascotas) y bloque de pilas

# Detector radio de movimiento, doble lente con vídeo y pack

DMBV Tyxal+ Ref. 64I2287 • Pack Tydom vídeo Ref. 64I0I75

## Funciones

- Funciones de vídeo y audio de alarma con función de intercomunicador durante una intrusión o visualización a distancia en smartphone
- Llamada de voz o alerta por SMS en caso de intrusión desde el transmisor, con configuración de 6 números (CLT 8000 necesario para SMS), incluso en caso de corte de corriente o corte de Internet
- Grabación de una secuencia de 5 segundos de vídeo tras detección
- Detección por infrarrojos :
  - Presencia humana en movimiento con la lente estándar
  - Presencia humana, sin detectar las mascotas de hasta 45 kg (en función del tamaño y el pelaje del animal) con la lente suplementaria incluida, específica para animales
- Hasta 4 detectores de vídeo por instalación
- Control de la alarma desde un smartphone o una tablet mediante la aplicación casa conectada de Delta Dore

## Características técnicas

- Índice IP : 30
- Autoprotección : Al abrir, Al arrancar

### Detector movimiento DMBV Tyxal+

- Dimensiones : Al:111 An:68 P:58 mm
- Instalación : Superficie, Atornillar
- Rango de detección (día) (m) : 0,5 a 12 metros con lente estándar 2 a 10 metros con lente específica para animales
- Rango de detección (noche) (m) : 8 metros
- Ángulo de visión horizontal (°) : 90
- Formato de compresión de vídeo : MPEG4
- Resolución : VGA 640 x 480
- Tipo de alimentación : Pilas
- Tecnología de comunicación : X3D, Otro protocolo radio

### Transmisor Tydom 2.0

- Dimensiones : Al:205 An:165 P:45 mm
- Instalación : Atornillar
- Tipo de alimentación : Sector asegurado
- Tecnología de comunicación : X2D, X3D, GSM 2G, GSM 3G, Ethernet
- Idiomas de la síntesis vocal : Francés, inglés, español, alemán, italiano, polaco, holandés
- Autonomía en el sistema de alimentación ininterrumpido : 24 horas
- Longitud del cable (m) : 1.80
- Tipo de entrada :
  - 1 entrada(s) Puerto Ethernet,
  - 1 entrada(s) Antena GSM,

## Gestión de una alerta con un detector vídeo DMBV

- DMBV = detección de día cómo de noche
- Recepción de un primer SMS avisando de una alerta de intrusión
- Recepción de un segundo SMS con un link seguro para visualizar el vídeo tomado por el DMBV al activarse la alerta

### ATENCIÓN!

En caso de corte de internet, la alerta sera trasmitida por SMS pero sin link para visionar el vídeo

### NOTA

Los vídeos se conservan en un servidor seguro durante 30 días. Según el tipo de smartphone usado, los vídeos se puede descargar y grabar

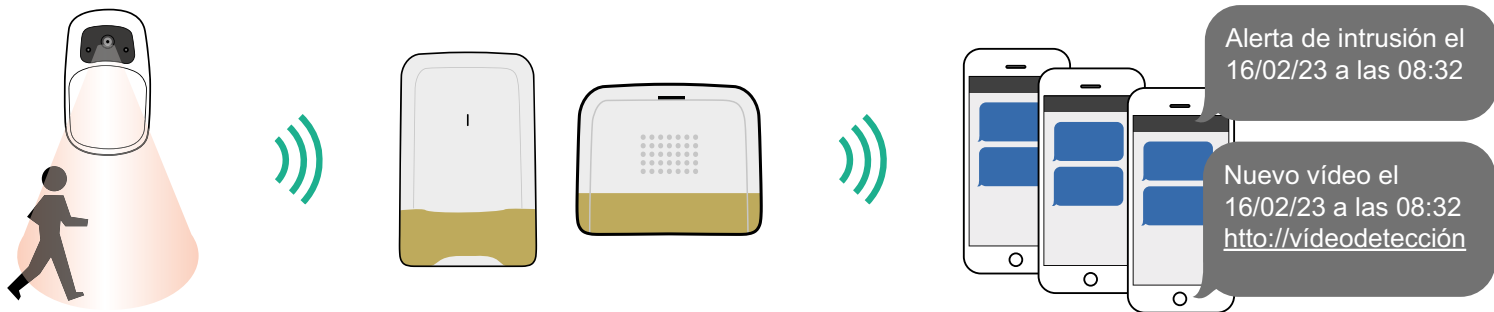

## Opciones

### DMBV Tyxal+

- LS DMBV-DMBD Tyxal+ | Lente estándar para detectores de movimiento - Ref. 6416228
- LA DMBV-DMBD Tyxal+ | Lente inmune a mascotas, para detectores de movimiento - Ref. 6416229
- RO Tyxal+ | Rótula para detector de movimiento - Ref. 6416221
- BP DMBV Tyxal+ | Bloque de pilas para detector de movimiento doble lente vídeo - Ref. 6416224

## Detectores tipo cortina para exterior

**DMDR BL Tyxal+** Ref. 6412317 • **DMDR BR Tyxal+** Ref. 6412318

### Funciones

- Detección por infrarrojos para diversos usos (intrusión o seguridad interior o exterior...).
- Se adapta a distintas posiciones (ventana, puerta, pared, patio cubierto, etc.)
- Funciona según la asociación elegida :
  - Avisa a los ocupantes con una alerta sonora (sirenas) y visual (panel táctil)
  - Informa a las personas pre-registradas en un emisor (se pueden registrar hasta 16 detectores por emisor en modo autónomo)
- Posible funcionamiento en modo retardado

### Características técnicas

- Dimensiones : Al:192 An:40 P:45 mm
- Índice IP : 54
- Instalación : Atornillar
- Autoprotección : Al abrir, Al arrancar
- Rango de detección (día) (m) : 1 a 2,4 metros (dependiendo de las condiciones térmicas externas y la orientación del detector)
- Ángulo de visión horizontal (°) : 90
- Tipo de alimentación : Pilas
- Tecnología de comunicación : X3D

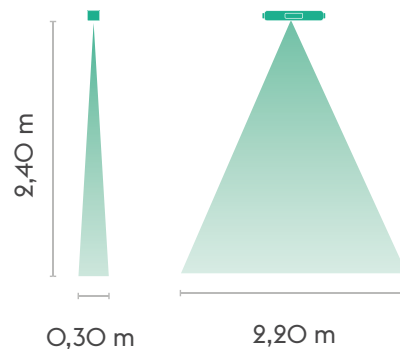

DMDR BL Tyxal+



DMDR BR Tyxal+

### Ventajas para la instalación

- Detección orientable y ajustable
- DMDR BL Tyxal+**
  - Autoprotección contra apertura y arrancamiento
  - Muy fácil de instalar
- DMDR BR Tyxal+**
  - Autoprotección anti-sabotaje
  - Instalación simple y rápida

### Cuéntaselo a tus clientes

- Protección activada incluso con puertas y ventanas abiertas
- Vigilancia específica : sobre una obra de arte u otros objetos de valor



### Contenido

- DMDR BL Tyxal+**
  - 1 detector de cortina blanco DMDR BL Tyxal+
  - 1 bloque de pila suministrada
- DMDR BR Tyxal+**
  - 1 detector de cortina marrón DMDR BR Tyxal+
  - 1 bloque de pila suministrada

Seguridad

## ¿Para qué se usa?

Gracias a la alta precisión de detección, el detector DMDR ofrece muchas soluciones para permitir que tus clientes estén protegidos mientras dejan las ventanas y las puertas abiertas en sus hogares.

Protección de una ventana

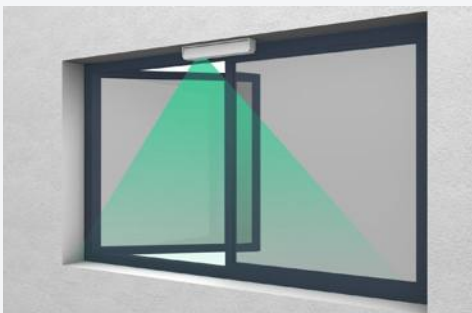

Protección de un gran ventanal con 2 detectores DMDR



Protección de una puerta



El detector DMDR también será útil para otros usos...

Protección de espacios abiertos

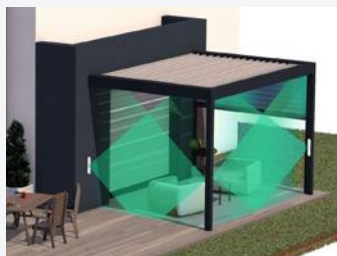

Protección de objetos de valor



## Detectores de movimiento exterior radio

**DMF TYXAL+** Ref. 6412322 • **DME90 TYXAL+** Ref. 6412321 •  
**DME180 TYXAL+** Ref. 6412323

### — Funciones

- Análisis digital inteligente para garantizar la tolerancia a los animales, el paso de vehículos, el movimiento de la vegetación y a los cambios rápidos de la luz del sol
- Autoprotección automática frente a la apertura y arranque
- Función anti-enmascaramiento
- Zona de alarma o pre-alarma para proteger el exterior disuadiendo a los intrusos con el flash y/o una alerta acústica de la sirena exterior (junto con la central de alarma Tyxal+)
- Posibilidad de configuración en modo de retardo para facilitar el acceso al teclado o lector de tarjetas

### **DMF TYXAL+**

- Protección de barrera exterior
- La alarma se activa cuando los 2 haces se cortan simultáneamente
- Dos zonas de detección (derecha e izquierda), alcance máx. 2x12 m (según las condiciones de temperatura) y configurables de manera independiente

### **DME90 TYXAL+**

- Protección volumétrica para exterior
- Alcance y ángulo de detección ajustables : hasta un máximo de 12 m y 90° (según las condiciones de temperatura)

### **DME180 TYXAL+**

- Protección exterior volumétrica gran ángulo
- Alcance y ángulo de detección ajustables : hasta un máximo de 12 m y 180° (según las condiciones de temperatura)

### — Características técnicas

- Índice IP : 55
- Instalación : Superficie, Atornillar
- Autoprotección : Al abrir, Al arrancar
- Tipo de alimentación : Pilas
- Tecnología de comunicación : X3D

### **Detector de movimiento DMF Tyxal+**

- Dimensiones : Al:200 An:93 P:99 mm

### **Detector de movimiento DME90 Tyxal+**

- Dimensiones : Al:199 An:82 P:109 mm
- Ángulo de visión horizontal (°) : 90

### **Detector de movimiento DME 180 Tyxal+**

- Dimensiones : Al:201 An:92 P:124 mm
- Ángulo de visión horizontal (°) : 180

### Opciones

- BP DME-DMBE Tyxal+ | Bloque de pilas para detector de movimiento exterior - Ref. 6416227



DMF Tyxal+

DME90 Tyxal+

DME180 Tyxal+



### Ventajas para la instalación

- Fácil de instalar gracias a los puntos de referencia visuales para una mayor rapidez y sencillez
- Tecnología de detección avanzada, adaptada para entornos exteriores
- Ideal para la protección de exteriores para evitar robos y daños

### Cuéntaselo a tus clientes

- Protege tus exteriores de cualquier riesgo de intrusión
- Beneficiate de una protección exterior con tolerancia a la presencia de animales
- Recibe una alerta de los eventos incluso a distancia gracias a la pasarela casa conectada, con posibilidad de videovigilancia con la cámara Tycam



### Contenido

#### **DMF TYXAL+**

- 1 detector exterior fachada
- 1 bloque de pila suministrada

#### **DME90 TYXAL+**

- 1 detector exterior volumétrico
- 1 bloque de pila suministrada

#### **DME180 TYXAL+**

- 1 detector exterior volumétrico de gran ángulo
- 1 bloque de pila suministrada



## Detectores infalibles

Los detectores de movimiento para exteriores reconocen los intentos de sabotaje gracias a su autoprotección en la apertura y arranque, así como a la función de anti-enmascaramiento.

¿Hay algún animal de compañía?

Los detectores de movimiento para exterior reconocen animales (hasta 45 kg) para no crear falsas alarmas.

### ANTI-ENMASCARAMIENTO Y AUTOPROTECCIÓN

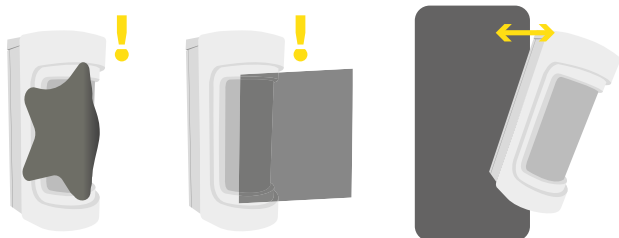

### RECONOCIMIENTO INTEGRADO DE MASCOTAS

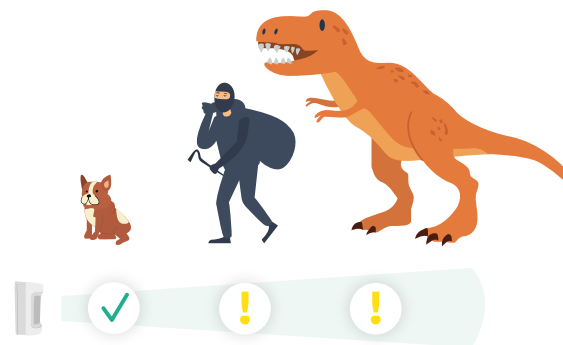

## Función pre-alarma te avisa antes de la intrusión

La función pre-alarma permite disuadir, sin activar la potente sirena de alarma y despertar a todo el vecindario, ¡especialmente por la noche! Si se detecta un intruso, la sirena exterior Tyxal + emite pitidos audibles y flashes de luz que pueden disuadir a las personas y evitar robos.

Se recibe una notificación en caso de detección de pre-alarma cuando Tyxal+ está asociada a la pasarela Tydom. Desde la aplicación, es posible activar o no la sirena a distancia ante cualquier intrusión.



## Detector radio de golpes piezoeléctrico

DCP Tyxal+ Ref. 6412301

### Funciones

- Detecta cualquier golpe o intento de rotura en la apertura protegida
- Señala la detección a la central de alarma

### Características técnicas

- Índice IP : 30

#### Sensor DCP Tyxal+

- Dimensiones : Al:32 An:32 P:12 mm
- Instalación : Fijar
- Autoprotección : No
- Tecnología de comunicación : Filar
- Tipo de salida :
  - 1 salida(s) Alarma, Se suministra con 90 cms de cable 2 hilos

#### Pasarela DCP Tyxal+

- Dimensiones : Al:102 An:33 P:32 mm
- Instalación : Atornillar
- Tecnología de comunicación : X3D
- Tipo de alimentación : Pilas
- Tipo de borne/terminal : De tornillo
- Tipo de entrada :
  - 1 entrada(s) Detección,

### Ventajas para la instalación

- Fijación del sensor en el cristal con el adhesivo de doble cara para una instalación fácil y rápida

### Cuéntaselo a tus clientes

- Ideal para proteger los grandes ventanales, escaparates o claraboyas en techos accesibles



### Contenido

- 1 detector de golpes piezoeléctrico Tyxal+
- 1 pasarela DCP Tyxal+
- 1 pila suministrada

### Opciones

- BAT 1/2 AA Tyxal+ | Batería 1/2 AA para detector de movimiento - Ref. 6416230

### Seguridad



## Detector de apertura radio - contacto de suelo

**DOS Tyxal+** Ref. 6412300

### Funciones

- Detecta la apertura de una puerta de garaje o almacén
- Señala la detección a la central de alarma
- Alta resistencia del contacto con el suelo permitiendo el paso diario de las ruedas del vehículo
- Puede funcionar en modo retardado
- En asociación con la pasarela conectada de Delta Dore, verificación del estado de las salidas abiertas/cerradas a través de la aplicación Tydom

### Características técnicas

- Instalación : Atornillar

#### Sensor DOS Tyxal+

- Dimensiones : Al:49 An:89 P:38 mm
- Índice IP : 55
- Autoprotección : Al arrancar
- Tecnología de comunicación : Filar
- Tipo de salida :
  - 1 salida(s) Alarma : Contacto seco NC, Se suministra con 95 cms de cable 4 hilos
  - 1 salida(s) Manipulación : Contacto seco NC

#### Pasarela DOS Tyxal+

- Dimensiones : Al:102 An:33 P:32 mm
- Índice IP : 30
- Tecnología de comunicación : X3D
- Tipo de alimentación : Pilas
- Tipo de borne/terminal : De tornillo
- Tipo de entrada :
  - 1 entrada(s) Detección,

### Ventajas para la instalación

- Gran tolerancia para evitar detecciones incorrectas en las puertas con juego o vibración por el viento
- Fijación por tornillo para una instalación fácil y rápida

### Cuéntaselo a tus clientes

- Ideal para proteger las puertas de garaje o las persianas metálicas de las tiendas



### Contenido

- 1 detector de suelo DOS Tyxal+
- 1 pasarela DOS Tyxal+
- 1 pila suministrada

### Opciones

- BAT 1/2 AA Tyxal+ | Batería 1/2 AA para detector de movimiento - Ref. 6416230
- Tydom Home | Pasarela para el hogar conectado de sobremesa - Ref. 6700116
- Tydom Pro | Pasarela para el hogar conectado para cuadro eléctrico - Ref. 6700117



DO BL Tyxal+



DO BR Tyxal+



### Ventajas para la instalación

- Instalación simplificada para una apertura frontal con un juego de cuñas
- Numerosas posibilidades de asociación para aumentar sus funcionalidades

### Cuéntaselo a tus clientes

- Ideal para proteger todo tipo de puertas y ventanas
- Integra fácilmente este detector en la decoración interior de la vivienda gracias a los 3 colores disponibles (blanco, marrón, gris)

### Contenido

#### DO BL Tyxal+

- 1 detector de apertura blanco DO BL Tyxal+
- 1 juego de cuñas
- 1 pila suministrada

#### DO GR Tyxal+

- 1 detector de apertura gris DO GR Tyxal+
- 1 juego de cuñas
- 1 pila suministrada

### Seguridad

## Detectores de apertura radio

**DO BL Tyxal+** Ref. 6412288 • **DO GR Tyxal+** Ref. 6412296

### Funciones

- Se recomienda para accesos muy utilizados
- Detecta la apertura de una puerta o ventana e indica esta detección a la central de alarma
- Asociado a un termostato, la calefacción pasa automáticamente a modo Antihelada cuando se abre una ventana o puerta equipada
- Asociado a receptores, la climatización (Split, fan-coils...) se apagará automáticamente
- Función encendido automático para iluminación al abrirse una puerta (p. ej., vestidor, sótano...)
- En asociación con la pasarela casa conectada, permite comprobar el estado de las salidas abiertas/cerradas a través de la aplicación Tydom
- Posible funcionamiento en modo retardado
- Disponible en 3 colores (blanco-marrón-gris)
- Solución evolutiva con el ecosistema conectado de Delta Dore

### Características técnicas

- Dimensiones : Al:98 An:21 P:25 mm
- Índice IP : 30
- Instalación : Atornillar
- Autoprotección : Al abrir, Al arrancar
- Tipo de alimentación : Pilas
- Tecnología de comunicación : X3D

### Opciones

- Tydom Home | Pasarela para el hogar conectado de sobremesa - Ref. 6700116
- Tydom Pro | Pasarela para el hogar conectado para cuadro eléctrico - Ref. 6700117
- BAT AA Tyxal+ | Batería AA para DO, CLS8000, CLE8000, LB2000 - Ref. 6416231



MDO BL Tyxal+



MDO BR Tyxal+



### Ventajas para la instalación

- Instalación fácil del detector, fijado por un adhesivo de alta resistencia o por tornillos
- Posibilidad de fijar el imán o la parte electrónica en el batiente

### Cuéntaselo a tus clientes

- Ideal para proteger todo tipo de puertas y ventanas correderas
- Incorpora este sensor de forma discreta y en armonía con la decoración interior de la vivienda gracias a los 3 colores disponibles (blanco, marrón, gris)



### Contenido

#### MDO BL Tyxal+

- 1 detector de apertura blanco MDO BL Tyxal+
- 1 juego de cuñas
- 1 pila suministrada

#### MDO GR Tyxal+

- 1 detector de apertura gris MDO GR Tyxal+
- 1 juego de cuñas
- 1 pila suministrada

## Microdetectores de apertura radio

MDO BL Tyxal+ Ref. 6412305 • MDO GR Tyxal+ Ref. 6412307

### Funciones

- Instalación discreta gracias a su pequeño tamaño
- Se recomienda para accesos muy utilizados
- Detecta la apertura de una puerta o ventana e indica esta detección a la central de alarma
- Asociado a un termostato, la calefacción pasa automáticamente a modo Antihelada cuando se abre una ventana o puerta equipada
- Asociado a receptores, la climatización (Split, fan-coils...) se apagará automáticamente
- Función encendido automático para iluminación al abrirse una puerta (p. ej., vestidor, sótano...)
- En asociación con la pasarela casa conectada, permite comprobar el estado de las salidas abiertas/cerradas a través de la aplicación Tydom
- Posible funcionamiento en modo retardado
- Disponible en 3 colores (blanco-marrón-gris)
- Solución evolutiva con el ecosistema conectado de Delta Dore

### Características técnicas

- Dimensiones : Al:52 An:25 P:8 mm
- Índice IP : 30
- Instalación : Fijar
- Autoprotección : No
- Tipo de alimentación : Pilas
- Tecnología de comunicación : X3D

Vista en sección de una hoja corredera protegida por 2 detectores MDO

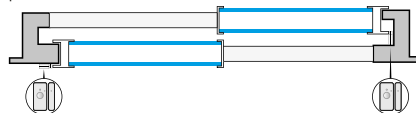

Juegos de cuñas para la adaptación en todos los perfiles de puertas y ventanas con o sin supervisión

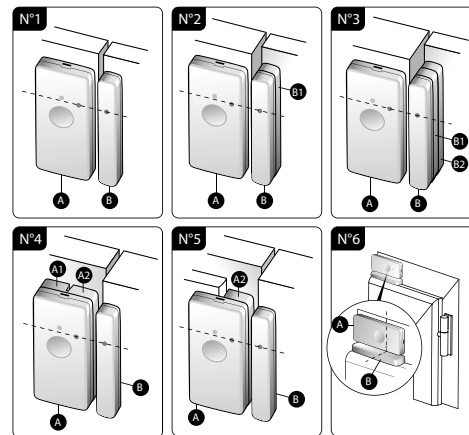

### Opciones

- Tydom Home | Pasarela para el hogar conectado de sobremesa - Ref. 6700116
- Tydom Pro | Pasarela para el hogar conectado para cuadro eléctrico - Ref. 6700117



### Ventajas para la instalación

- Instalación fácil y rápida
- Fácil cambio de pilas mediante una tapa extraíble de fácil acceso

### Cuéntaselo a tus clientes

- Protege discretamente las ventanas en PVC

## Detector radio de apertura para ventana en PVC

DOI Tyxal+ Ref. 6412308

### Funciones

- Detecta la apertura de una salida y lo señala a la central de alarma
- En asociación con un gestor de energía o un termostato radio, paso automático de la calefacción a la protección Antihelada cuando se abre una salida protegida
- Instalación muy discreta
- En asociación con la pasarela conectada de Delta Dore, verificación del estado de las salidas abiertas/cerradas mediante la aplicación Tydom
- Funcionamiento posible en modo retardado
- Solución evolutiva con el ecosistema conectado Delta Dore

### Características técnicas

- Dimensiones : Al:42 An:8 P:116 mm
- Índice IP : 40
- Instalación : Atornillar
- Autoprotección : No
- Tipo de alimentación : Pilas
- Tecnología de comunicación : X3D

Apertura lateral

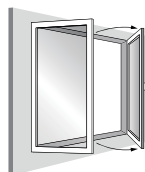

Apertura oscilobatiente

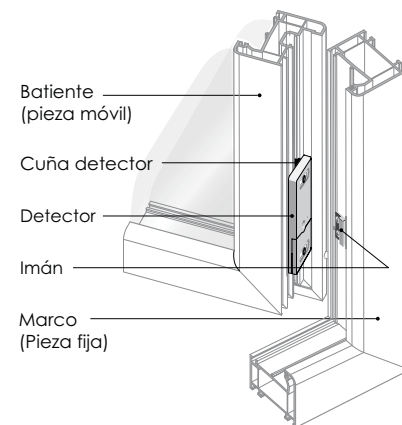
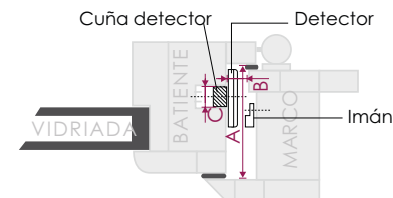

### Opciones

- Tydom Home | Pasarela para el hogar conectado de sobremesa - Ref. 6700116
- Tydom Pro | Pasarela para el hogar conectado para cuadro eléctrico - Ref. 6700117



### Contenido

1 detector de apertura invisible DOI Tyxal+  
1 pilas suministrada

### Seguridad



## Detector radio de persianas

DVR Tyxal+ Ref. 6412304

### Funciones

- Detecta la apertura de una persiana cerrada (motorizada o no) o la subida de una persiana y alerta a la central y al emisor en función de la instalación

### Características técnicas

- Índice IP : 30
- Instalación : Atornillar

#### Sensor DVR Tyxal+

- Dimensiones : Al:102 An:15 P:94 mm
- Autoprotección : No
- Tecnología de comunicación : Filar
- Tipo de salida :
  - 1 salida(s) Alarma

#### Pasarela DVR Tyxal+

- Dimensiones : Al:102 An:33 P:32 mm
- Tecnología de comunicación : X3D
- Tipo de alimentación : Pilas
- Tipo de borne/terminal : De tornillo
- Tipo de entrada :
  - 1 entrada(s) Detección,

### Ventajas para la instalación

- Facilidad de instalación del sensor, fijado en el cajón de la persiana
- Configuración fácil con la tecla Test en la parte frontal
- Sensor con rodamiento para evitar el desgaste del cable

### Cuéntaselo a tus clientes

- Protección ante cualquier intento de robo, antes de entrar en la vivienda

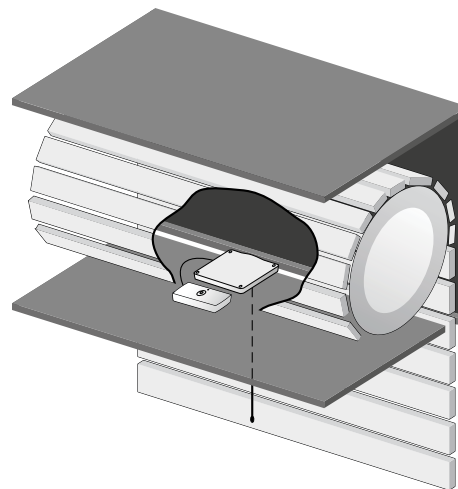

### Opciones

- BAT 1/2 AA Tyxal+ | Batería 1/2 AA para detector de movimiento - Ref. 6416230



### Contenido

- 1 detector de persianas DVR Tyxal+
- 1 pasarela DVR Tyxal+
- 1 pila suministrada



### Ventajas para la instalación

- El producto está conectado con el ecosistema Delta Dore
- Configuración fácil con la tecla Test en la parte frontal para un control regular
- Certificación NF Afnor

### Cuéntaselo a tus clientes

- Prevención a distancia de los riesgos de incendio con una llamada del transmisor
- Permite subir las persianas motorizadas en caso de detección de humo.

## Detector de humo radio

DFR Tyxal+ Ref. 6412313

### Funciones

- Alerta a los ocupantes con su sirena integrada
- Instalación en el techo, en el centro de una estancia o a más de 20 cm de cualquier obstáculo (pared, tabique o viga)
- Funciona según la asociación elegida o en modo autónomo :
  - avisa a los ocupantes con una alerta sonora (sirenas) y visual (panel táctil)
  - informa a las personas, pre-configuradas en un transmisor (hasta 16 detectores en modo autónomo)
- Controla automáticamente la subida de las persianas motorizadas en caso de detección de humo (en asociación con el receptor TYXIA 5730 o un motor radio Tymoov)
- Notificación de detección en smartphone cuando está asociado a una Tydom Home/Pro

### Características técnicas

- Dimensiones : Al:110 An:110 P:40 mm
- Índice IP : 30
- Instalación : Atornillar
- Tipo de tono : Incendio
- Tipo de alimentación : Pilas
- Tecnología de comunicación : X3D

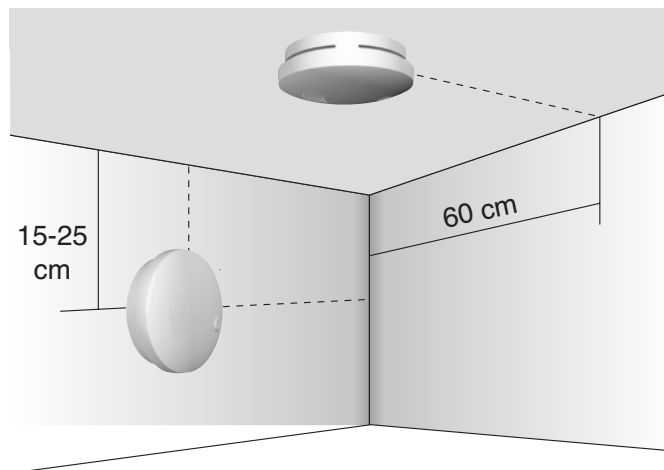

### Contenido

1 detector de humo DFR Tyxal+  
2 pilas suministradas

Seguridad





## Detector radio de fugas de agua

**DF Tyxal+** Ref. 64162303

### — Funciones

- Detecta la presencia de cualquier líquido
- Funciona según la asociación elegida :
  - avisa a los ocupantes con una alerta sonora (sirenas) y visual (teclado táctil)
  - informa a las personas, pre-configuradas, en un transmisor telefónico (se pueden registrar hasta 16 detectores por transmisor, en modo autónomo)
- Controla automáticamente una bomba y el cierre de una electroválvula en caso de detección de agua (en asociación con un automatismo receptor, p. ej. : Tyxia 4910, Tyxia 4600, ...)
- Notificación de detección en smartphone cuando está asociado a una Tydom Home/Pro

### — Características técnicas

#### **Sensor DF Tyxal+**

- Dimensiones : Al:41 An:70 P:15 mm
- Índice IP : 65
- Longitud del cable (m) : 0.60

#### **Pasarela DF Tyxal+**

- Dimensiones : Al:102 An:33 P:32 mm
- Índice IP : 30
- Instalación : Atornillar
- Tipo de alimentación : Pilas
- Tipo de borne/terminal : De tornillo
- Tecnología de comunicación : X3D
- Tipo de entrada :
  - 1 entrada(s) Técnico,

### Ventajas para la instalación

- Estanqueidad del sensor y de su cable
- Configuración fácil con la tecla Test en la parte frontal
- Facilidad de instalación de la sonda, fijada al suelo o sobre un rodapié

### Cuéntaselo a tus clientes

- Ser alertado en caso de inundación



### Contenido

- 1 detector de fugas de agua DF Tyxal+
- 1 pasarela DF Tyxal+
- 1 pila suministrada

### Opciones

- BAT 1/2 AA Tyxal+ | Batería 1/2 AA para detector de movimiento - Ref. 6416230



## Detector de corte del suministro eléctrico radio

DCS Tyxal+ Ref. 6412314

### Funciones

- Detecta los cortes del suministro eléctrico
- Funciona según la asociación elegida :
  - avisa a los ocupantes de un corte de corriente después de 30 minutos, mediante una alarma acústica (sirena) y por transmisión telefónica (transmisor telefónico)
- Informa a las personas pre-configuradas en el transmisor telefónico (hasta 16 detectores registrables por transmisor, en modo autónomo)

### Características técnicas

- Dimensiones : Al:77 An:37 P:27 mm
- Índice IP : 40
- Autoprotección : No
- Tipo de alimentación : Red
- Tipo de borne/terminal : Automático
- Tecnología de comunicación : X3D

### Ventajas para la instalación

- Configuración fácil con la tecla Test en la parte frontal
- Funciona con la central de alarma o en modo autónomo

### Cuéntaselo a tus clientes

- Ser alertado de cualquier corte de corriente de más de 30 minutos :
  - gracias a la sirena de la central de alarma
  - a distancia con un transmisor telefónico

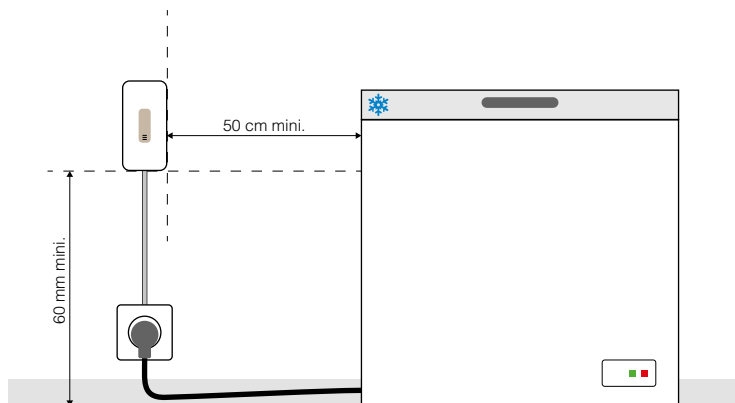

### Contenido

1 detector de corte del suministro eléctrico DCS Tyxal+

Seguridad



## Detector radio universal Tyxal+

DU Tyxal+ Ref. 6412302

### Funciones

- Transmite vía radio cualquier detección realizada por un detector filar (intrusión o técnica)
- Funciones en función de la asociación elegida o en modo autónomo :
  - avisa a los ocupantes de una detección mediante una alerta sonora (sirenas) y visual (teclado táctil)
  - informa a las personas, pre-configuradas en el emisor (hasta 16 detectores registrables por emisor, en modo autónomo)
- Funcionamiento posible en modo retardado

### Características técnicas

- Dimensiones : Al:102 An:33 P:32 mm
- Índice IP : 30
- Instalación : Atornillar
- Tipo de alimentación : Pilas
- Tipo de borne/terminal : De tornillo
- Tecnología de comunicación : X3D
- Tipo de entrada :
  - 1 entrada(s) Detección, 2 metros de longitud máxima
  - 1 entrada(s) Técnico, 2 metros de longitud máx.
  - 1 entrada(s) Autoprotección, 1 entrada

### Ventajas para la instalación

- Compatible con todos los detectores filares con salida de contacto seco NC o NA
- Configuración fácil con la tecla Test en la parte frontal

### Cuéntaselo a tus clientes

- Doble uso : Puede utilizarse para indicar una intrusión o para alertar sobre un riesgo doméstico

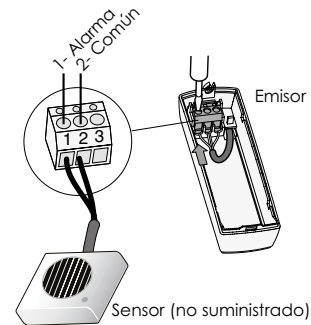

### Opciones

- BAT 1/2 AA Tyxal+ | Batería 1/2 AA para detector de movimiento - Ref. 6416230

### Contenido

- 1 detector universal DU Tyxal+
- 1 pila suministrada

## Repetidor radio para sistema de alarma



**REP Tyxal+** Ref. 6414119

### Funciones

- Garantiza la continuidad de la señal radio en el caso de alejamiento de los productos asociados a la central de alarma
- Función de detección de fallo de red en asociación con una central
- Compatible con todos los productos de la gama Tyxal+ excepto DMBV (consúltanos)
- Posibilidad de repetición de 16 productos del sistema de alarma
- Sólo 1 repetidor por instalación

### Características técnicas

- Dimensiones : Al:165 An:205 P:45 mm
- Índice IP : 30
- Instalación : Atornillar
- Autoprotección : Al abrir, Al arrancar
- Tipo de alimentación : Sector asegurado
- Longitud del cable (m) : 1.50
- Tecnología de comunicación : X3D

### Opciones

- BAT D Tyxal+ | Batería D para transmisores telefónicos - Ref. 6416233



### Contenido

- | repetidor radio REP Tyxal+
- | fuente de alimentación
- | pila suministrada

Seguridad

## Accesorios

### Badge

#### BRFID Tyxal+

Ref. 6413224



Tarjeta RFID

### Rótula

#### RO Tyxal+

Ref. 6416221



Rótula para detector de movimiento

### Lente

#### LS DMBV-DMBD Tyxal+

Ref. 6416228



Lente estándar de repuesto, para detectores de movimiento

#### LA DMBV-DMBD Tyxal+

Ref. 6416229



Lente de repuesto, para detectores de movimiento inmune a mascotas

### Tycam accesorios

#### BRE Tycam 2100

Ref. 6417008



Caja de conexión estanca para cámara exterior

#### POE SW4

Ref. 6417010



Módulo de conexiones para cámaras IP

### Filtro maître ADSL

#### FADSL Tyxal+

Ref. 6406019



Filtro ADSL para transmisor telefónico RTC

## Pilas y baterías

<b>BP CS 8000 Tyxal+</b> Ref. 6416222		Bloque de pilas para central de alarma y sirena interior/externa SEF
<b>BAT SEF2 TYXAL+</b> Ref. 6416238		Batería para sirena exterior SEF2
<b>BAT 1/2 AA Tyxal+</b> Ref. 6416230		Batería de litio para Tyxal+ DOS - DCP - DU - DF - DVR
<b>BAT AA Tyxal+</b> Ref. 6416231		Batería de litio para Tyxal+ DO, CLS8000, CLS8000, LB2000
<b>BAT A Tyxal+</b> Ref. 6416232		Batería de litio para detector de movimiento doble lente radio DMB
<b>BAT D Tyxal+</b> Ref. 6416233		Batería D para transmisor telefónico
<b>BP CLT 8000 Tyxal+</b> Ref. 6416223		Batería para teclado de alarma táctil con pantalla
<b>BP DMBV Tyxal+</b> Ref. 6416224		Batería para detector de movimiento vídeo
<b>BP DME-DMBE Tyxal+</b> Ref. 6416227		Batería para detector de movimiento, doble lente, doble tecnología, detector de movimiento exterior y barrera exterior
<b>BAT DMDR Tyxal+</b> Ref. 6416234		Batería para detector de cortina para exterior

## La pila certificada de Delta Dore

Usa la tecnología de cloruro de litio y tionilo (Li-SoCl<sub>2</sub>).

### CONVIENE saber:

\*La pasivación es la creación de una fina capa de sal de cloruro de litio, que puede evitar que la pila alcance el voltaje requerido de 3 voltios. Los productos Tyxal+ están protegidos de este fenómeno gracias a un acabado de níquel y un software específico diseñado para romper esta capa en la batería cuando se detecta una tensión baja. No obstante, puede producirse un fenómeno de sobrepasivación irreversible si no se respetan las condiciones recomendadas:

una temperatura de utilización superior a 30°C, un uso irregular y un almacenamiento inadecuado.

### Pila con tecnología Delta Dore\*



\*- En los transmisores TTRTC, TTGSM y Tydom 2, no hay ningún marcaje en cruz ni tampoco ningún logotipo Delta Dore en la pila BAT D (ref. 6416233).

- En los detectores DOS, DCP, DF y DU, no hay el logotipo Delta Dore pero sí el marcaje en cruz que señala la pila 1/2 AA (ref. 6416230).

# Gestión de Iluminación

Guía de compatibilidad	p.122
Ejemplos de aplicaciones	p.124
Packs	p.130
Receptores	p.134
Emisores	p.145

Gestión de

# CAPÍTULO

Iluminación

I

# Iluminación conectada

---

## Control por voz

Nuestros productos de calefacción y automatismos son compatibles con los asistentes de voz Amazon Alexa y el Asistente de Google

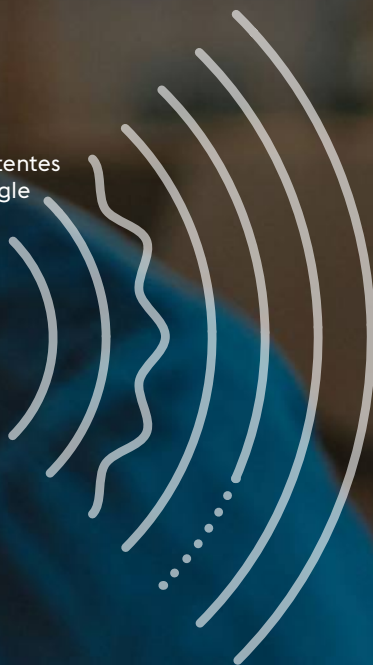





### PROGRAMACIÓN Y ESCENARIOS

Tus clientes pueden crear programaciones y escenarios para controlar varias iluminaciones al mismo tiempo, con la intensidad de luz que deseen



### CONTROL LOCAL O A DISTANCIA

Cuando el usuario está fuera de casa, es fácil simular presencia programando la iluminación



### EVOLUTIVA

Con el tiempo, podrás proponer ampliar las instalaciones con nuevos productos de iluminación o calefacción, un sistema de seguridad, un detector de apertura...



Aplicación Tydom gratuita

# Gama de control para la iluminación



## Una gama completa

Micromódulos, productos modulares, bombillas, interruptores, mandos a distancia... encuentra fácilmente el producto que se ajuste a las necesidades.

## Instalación rápida

Gracias a la tecnología radio, necesitas muy poco tiempo para instalar los productos y no existe ningún riesgo de dañar la decoración interior de los clientes.

## Productos discretos

Los micromódulos se instalan en las cajas de empotrar, de modo que se vuelven invisibles y permiten controlar las luces sin ocupar espacio.

## Ahorro energético

Con un consumo mínimo en espera\* y la posibilidad de controlar y programar la iluminación, asegúrate un gasto mínimo energético en el hogar.

\*hasta 10 veces menos que otros productos del mercado

## Guía de compatibilidad

- Compatible
- Compatible únicamente como activador de una rutina con una pasarela Tydom Home o Pro
- Compatible Marcha/Paro no compatible por variación
- No compatible

### Receptores de iluminación Marcha/Paro

		Empotrables			Interruptor lámpara de sobremesa	Modular
		Tyxia 5610 Tyxia 5612	Tyxia 4600	Tyxia 4801 Tyxia 4811	Tyxia 6610	Tyxia 4910
Micromódulos emisores radio	Tyxia 2600	●	●	●	●	●
	Tyxia 2700	●	●	●	●	●
Mandos radio mural	Tyxia 2310	●	●	●	●	●
	CLE 8000 Tyxal+	●	●	●	●	●
Mandos a distancia	Tyxia 1700	●	●	●	●	●
	Tyxia 1716	●	●	●	●	●
	Tyxia 1410	●	●	●	●	●
	Tyxia 1400	●	●	●	●	●
	TL 2000 Tyxal+	●	●	●	●	●
Detectores radio	DO/MDO Tyxal+	●	●	●	●	●
Transmisores telefónicos	TTRTC Tyxal+ ( RTC)	●	●	●	●	●
	TTGSM Tyxal+ ( GSM)	●	●	●	●	●
	Tydom 2.0 (IP + GSM)	●	●	●	●	●
Pasarela casa conectada	Tydom Home	●	●	●	●	●
	Tydom Pro	●	●	●	●	●



## Crear contactos conmutados sin hilos

### Crear un conmutado sin interruptor existente

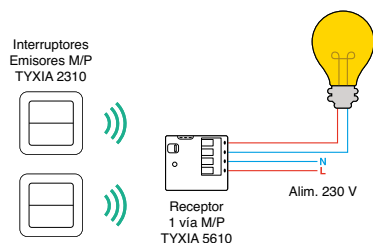

Cant.	Producto	Ref.	Pág.
1	Pack Tyxia 611	6351410	132
0			
2	Tyxia 2310	6351380	147
1	Tyxia 5610	6351400	134

### Crear un conmutado a partir de un interruptor existente

CASO 1 : El neutro **no es accesible** cerca del interruptor existente

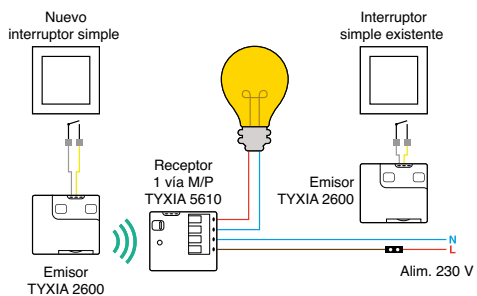

CASO 2 : El neutro **es accesible** cerca del interruptor existente

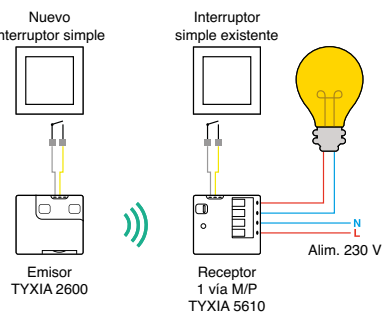

CASO 1 : Sin neutro

Cant.	Producto	Ref.	Pág.
1	Pack Tyxia 511	6351408	130
0			
2	Tyxia 2600	6351399	145
1	Tyxia 5610	6351400	134

CASO 2 : Con neutro

Cant.	Producto	Ref.	Pág.
1	Pack Tyxia 501	6351407	130
0			
1	Tyxia 2600	6351399	145
1	Tyxia 5610	6351400	134

## Añadir un 3<sup>er</sup> punto de mando radio a un circuito conmutado existente

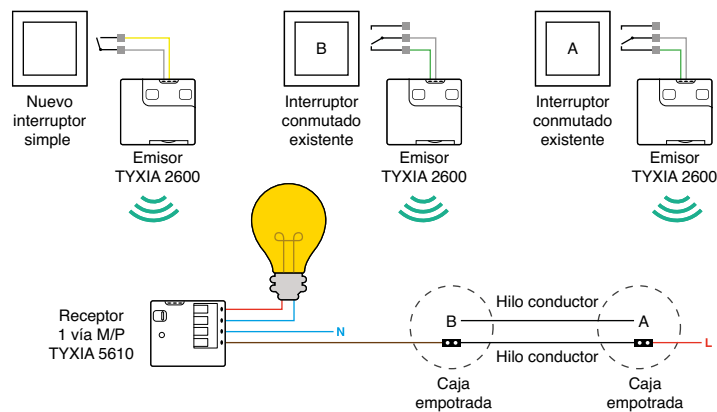

Cant.	Producto	Ref.	Pág.
3	Tyxia 2600	6351399	145
1	Tyxia 5610	6351400	134
0			
1	Pack Tyxia 511	6351408	130
1	Tyxia 2600	6351399	145

## Gestionar la iluminación

### Crear un escenario de apagado del conjunto de la iluminación

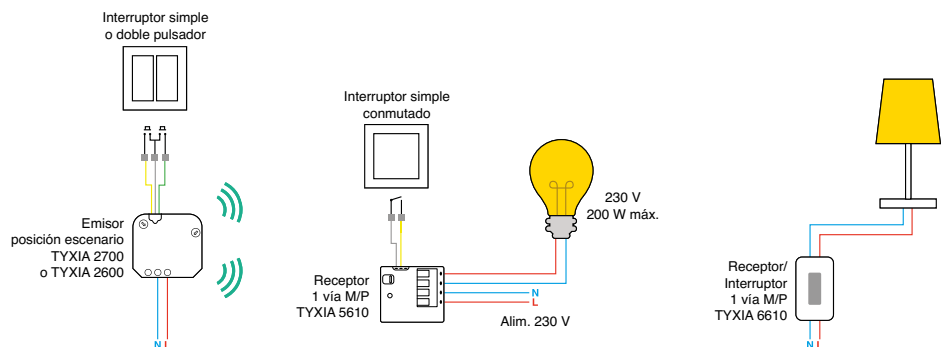

Cant.	Producto	Ref.	Pág.
1	Tyxia 2700	6351096	146
0			
1	Tyxia 2600	6351399	145
1	Tyxia 5610	6351400	134
1	Tyxia 6610	6351376	133

### Crear un escenario de ambiente en el salón

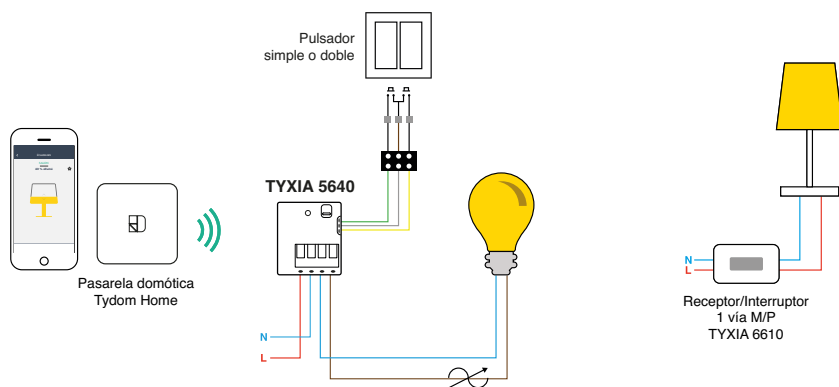

Cant.	Producto	Ref.	Pág.
1	Tyxia 5640	6351413	136
1	Tyxia 6610	6351376	133
1	Tydom Home	6700116	18
0			
1	Tydom Pro	6700117	19

## Añadir un nuevo punto de mando a un circuito telerruptor existente

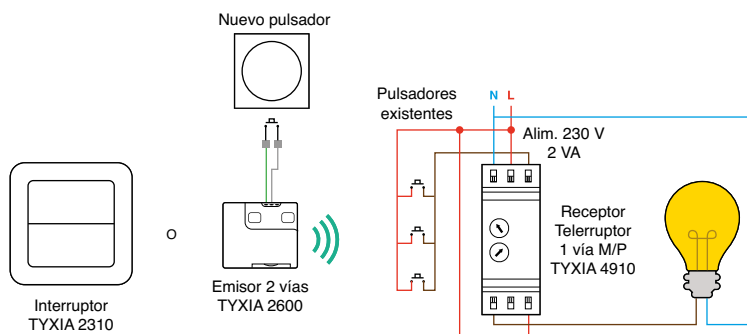

Cant.	Producto	Ref.	Pág.
1	Tyxia 2310	6351380	147
0			
1	Tyxia 2600	6351399	145
1	Tyxia 4910	6351386	140

## Crear una temporización en un pasillo

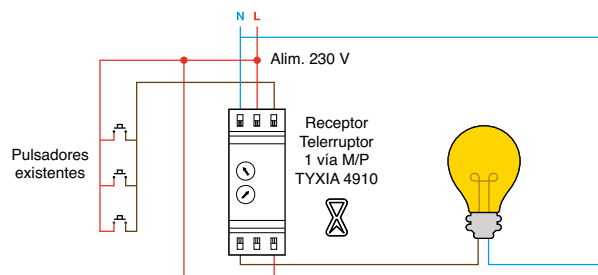

Cant.	Producto	Ref.	Pág.
1	Tyxia 4910	6351386	140

## Gestionar la iluminación

### Gestionar diferentes luces en una habitación

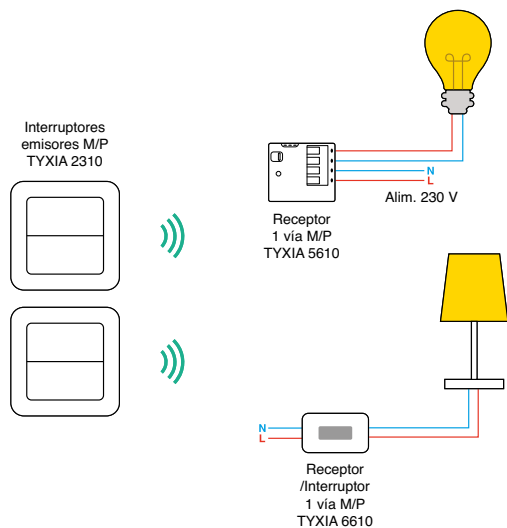

Cant.	Producto	Ref.	Pág.
1	Tyxia 2310	6351380	147
1	Tyxia 6610	6351376	133
1	Tyxia 5610	6351400	134

### Gestionar la luz del vestidor con apertura de la puerta

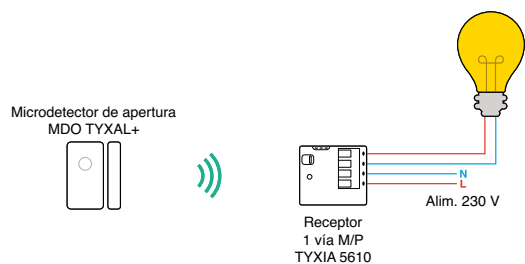

Cant.	Producto	Ref.	Pág.
1	MDO Tyxal+	6412305	109
1	Tyxia 5610	6351400	134



## Otros ejemplos de controles a distancia

### Gestionar las velocidades del extractor

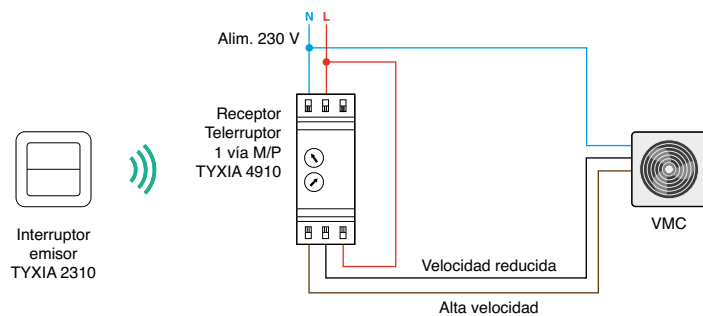

Cant.	Producto	Ref.	Pág.
1	Tyxia 2310	6351380	147
1	Tyxia 4910	6351386	140

### Programar el riego del jardín

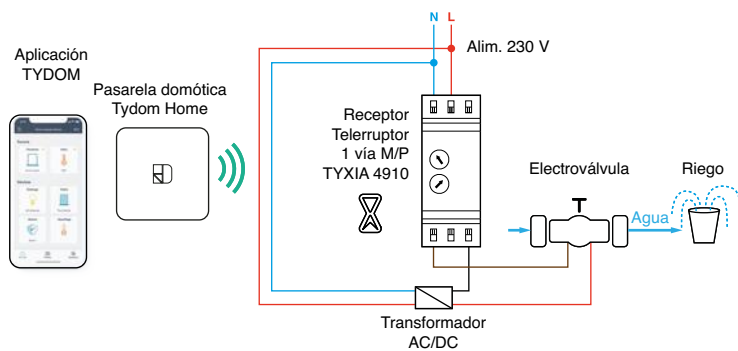

Cant.	Producto	Ref.	Pág.
1	Tyxia 4910	6351386	140
1	Tydom Home	6700116	18
0			
1	Tydom Pro	6700117	19

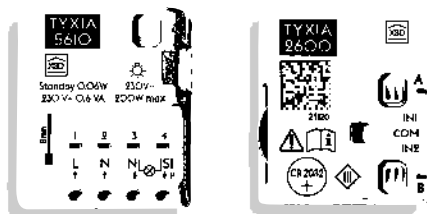

Pack Tyxia 50I



## Ventajas para la instalación

- Tamaño reducido para una integración fácil en las cajas de empotrar
- Compatible con todo tipo de iluminación (LED, fluorescente compacta, halógena,...)
- Emisor recomendado para baños con niveles de protección I/2/3

## Cuéntaselo a tus clientes

- Transforma una iluminación simple Marcha/Paro en una iluminación conectada sin hilos
- Consulta el estado de la iluminación a distancia desde la aplicación Tydom
- Añade un nuevo punto de control, sin ocasionar desperfectos ni obras en la decoración interior



## Contenido

### Pack Tyxia 50I

1 emisor Tyxia 2600 con pilas suministrada  
1 receptor Tyxia 5610

### Pack Tyxia 51I

2 emisores Tyxia 2600 con pila suministrada  
1 receptor Tyxia 5610

Iluminación

## Packs conmutador inalámbrico con o sin neutro

**Pack Tyxia 50I** Ref. 6351407 • **Pack Tyxia 51I** Ref. 6351408

### Funciones

- Controla la iluminación en Marcha/Paro desde 2 interruptores
- Compatible con la pasarela Tydom de Delta Dore para el control a distancia a través de un smartphone, una tablet o un asistente de voz

### Pack Tyxia 50I

- Creación de un circuito de iluminación bidireccional a partir de un interruptor existente cuando el neutro está presente en la caja de empotrar

### Pack Tyxia 51I

- Creación de un circuito de iluminación bidireccional a partir de un interruptor existente cuando el neutro no está presente en la caja de empotrar

### Características técnicas

- Instalación : Encastrado
- Tipo de borne/terminal : Automático
- Tecnología de comunicación : X3D

### Emisor Tyxia 2600

- Dimensiones : Al:41 An:36 P:8 mm
- Tipo de entrada :
  - entrada Control de conmutación : Pulsador único, Doble pulsador, Interruptor subida/parabajada, Interruptor simple de encendido
- Tipo de alimentación : Pilas
- Número máximo de vías : 2
- Número de receptores (enlace directo) : Ilimitado dentro del alcance radio del emisor

### Receptor Tyxia 5610

- Dimensiones : Al:41 An:36 P:15 mm
- Tipo de entrada :
  - entrada Control de conmutación : Interruptor simple de encendido, Pulsador único
- Tipo de alimentación : Red
- Índice IP : 40
- Tipo de salida :
  - 1 salida(s) : Alimentado
- Número máximo de emisores : 16

### Opciones

- Tydom Home | Pasarela para el hogar conectado de sobremesa - Ref. 6700116
- Tydom Pro | Pasarela para el hogar conectado para cuadro eléctrico - Ref. 6700117

## Pack Tyxia 501 conmutado CON neutro accesible cerca del interruptor existente

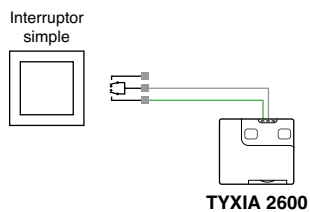
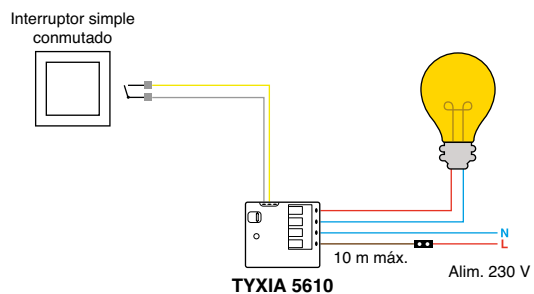

## Pack Tyxia 511 conmutado SIN neutro accesible cerca del interruptor existente

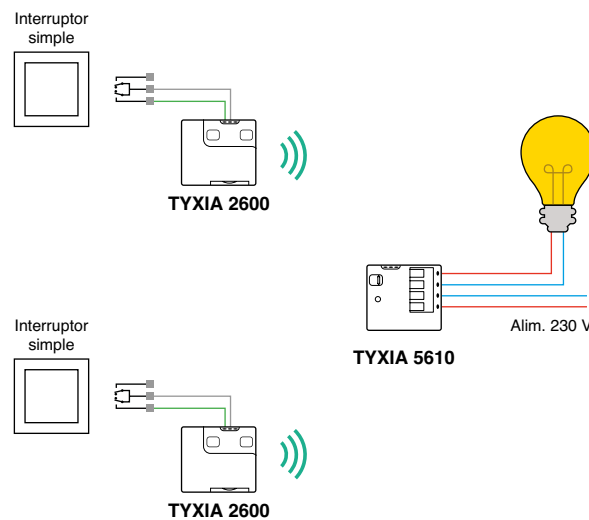



x2



### Ventajas para la instalación

- Fijación de mandos murales sobre cualquier tipo de soporte : pared, mueble, vidriera, cerámica, madera...
- Compatible con todo tipo de iluminación (LED, fluorescente compacta, halógena...)

### Cuéntaselo a tus clientes

- Añade fácilmente un punto de control, sin necesidad de realizar ningún tipo de obra
- Transforma la iluminación en una iluminación conectada sin hilos
- Visualiza el estado de la iluminación a distancia con la aplicación casa conectada de Delta Dore



### Contenido

2 interruptores murales Tyxia 2310 con pila suministrada  
1 receptor Tyxia 5610

Iluminación

## Pack conmutador inalámbrico

Pack Tyxia 611 Ref. 6351410

### Funciones

- Realización de un circuito de iluminación conmutado sin interruptor existente
- Control de la iluminación en Marcha/Paro desde 2 emisores radio mural
- Compatible con la pasarela conectada de Delta Dore para gestión a distancia a través de un smartphone, una tablet o un asistente de voz

### Características técnicas

- Índice IP : 40
  - Tecnología de comunicación : X3D
- Emisor Tyxia 2310**
- Dimensiones : Al:80 An:80 P:11 mm
  - Instalación : Superficie, Atornillar, Fijar
  - Tipo de alimentación : Pilas
  - Número máximo de vías : 2
  - Número de receptores (enlace directo) : Ilimitado dentro del alcance radio del emisor

### Receptor Tyxia 5610

- Dimensiones : Al:41 An:36 P:15 mm
- Instalación : Encastrado
- Tipo de alimentación : Red
- Tipo de entrada :
  - entrada Control de conmutación : Interruptor simple de encendido, Pulsador único
- Tipo de salida :
  - 1 salida(s) : Alimentado
- Tipo de borne/terminal : Automático
- Número máximo de emisores : 16

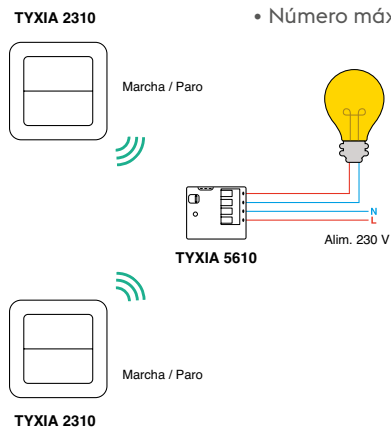

### Opciones

- Tydom Home | Pasarela para el hogar conectado de sobremesa - Ref. 6700116
- Tydom Pro | Pasarela para el hogar conectado para cuadro eléctrico - Ref. 6700117



Pack Tyxia 620



### Ventajas para la instalación

- Resistencia al arranque para un uso seguro
- Compatible con todo tipo de iluminación (LED, fluorescente compacta, halógena...)

### Pack Tyxia 620

- Instalación sencilla de los receptores gracias a los bornes de conexión rápida

### Tyxia 6610

- Instalación sencilla gracias a los bornes de conexión rápida

### Cuéntaselo a tus clientes

- Programa y simula la presencia encendiendo las lámparas a distancia a través de la pasarela Tydom

### Pack Tyxia 620

- Controla la lámpara de sobremesa adicional directamente desde el interruptor
- Enciende o apaga una o varias lámparas desde el mismo punto de control

### Tyxia 6610

- Permite controlar a distancia una lámpara adicional desde el interruptor
- Enciende o apaga una o varias lámparas adicionales desde el mismo punto de control

## Interruptor/receptor para control Marcha/Paro de una iluminación en lámpara de sobremesa

Pack Tyxia 620 Ref. 6351385 • Tyxia 6610 Ref. 6351376

### Funciones

- Control Marcha/Paro y gestión centralizada de lámparas de sobremesa en local a través de un mando radio
- Control Marcha/Paro mediante el botón interruptor
- Señalización visual con este equipo cuando la alarma Tyxal+ está Activada/Desactivada
- Información del estado de la lámpara en los emisores compatibles
- Gestión a distancia a través de un smartphone, una tablet o un asistente de voz desde la pasarela conectada de Delta Dore

### Pack Tyxia 620

- Pack para el control de 2 interruptores/receptores de iluminación para lámparas de sobremesa

### Tyxia 6610

- Conexión al cable de la lámpara para sustituir o complementar el antiguo interruptor

### Características técnicas

- Índice IP : 40
- Tecnología de comunicación : X3D

### Emisor Tyxia 2310

- Dimensiones : Al:80 An:80 P:11 mm
- Instalación : Superficie, Atornillar, Fijar
- Tipo de alimentación : Pilas
- Número máximo de vías : 2
- Número de receptores (enlace directo) : Ilimitado dentro del alcance radio del emisor

### Receptor Tyxia 6610

- Dimensiones : Al:77 An:37 P:27 mm
- Tipo de alimentación : Red
- Tipo de salida :
  - 1 salida(s) : Alimentado, 230V / 0.5A
- Tipo de borne/terminal : Automático
- Número máximo de emisores : 16



### Contenido

#### Pack Tyxia 620

1 interruptor mural Tyxia 2310 con pila suministrada  
2 receptores Tyxia 6610

#### Tyxia 6610

1 receptor Tyxia 6610

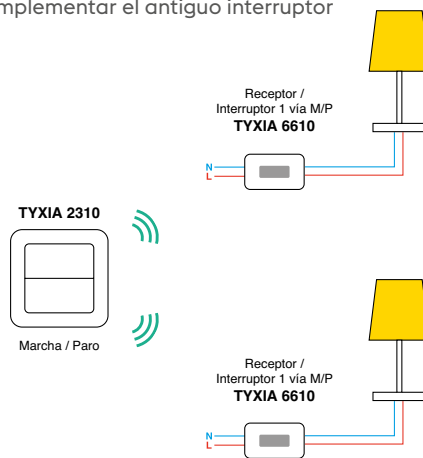

### Potencias máximas autorizadas

230 V~, 50 Hz, 0,5 A Max			Translo
		LED	
100 W	60 W	60 W	
6 max.			



## Ventajas para la instalación

- Tamaño reducido para una integración fácil en las cajas de empotrar
- Conexión rápida del bloque de terminales
- Posibilidad de conectar un interruptor o un pulsador sin configuración

## Cuéntaselo a tus clientes

- Convierte la iluminación en iluminación conectada sin hilos
- Añada un punto de control, sin necesidad de realizar obras
- Enciende o apaga desde uno o varios mandos sin hilos (interruptor, mando a distancia, smartphone o asistente de voz)

### Potencias máximas autorizadas\*

230 V ~, 50 Hz						
200 W	100 W	100 W	100 W	100 W	150 W	100 W

\*potencia acumulada en las 2 salidas para el receptor Tyxia 5612



## Contenido

**Tyxia 5610**  
1 receptor Tyxia 5610

**Tyxia 5612**  
1 receptor Tyxia 5612

Iluminación

# Receptores X3D de iluminación con 1 o 2 vía(s) Marcha/Paro

**Tyxia 5610** Ref. 6351400 • **Tyxia 5612** Ref. 6351906

## Funciones

- Función telerruptor o conmutador : posibilidad de asociar más de 2 puntos de control radio (p. ej.: 2 TYXIA 2310)
- Asociado a un detector de apertura radio, controla la iluminación de un vestidor o un sótano al abrirse una puerta
- Aviso de alarma y de Activación/Desactivación de la alarma Tyxa+
- Compatible con la pasarela Tydom de Delta Dore para el control a distancia a través de un smartphone, una tablet o un asistente de voz

### Tyxia 5610

- Control de una iluminación (1 vía) en Marcha/Paro desde uno o varios emisores radio móviles o fijos

### Tyxia 5612

- Control de dos iluminaciones (2 vías) en Marcha/Paro desde uno o varios emisores radio móviles o fijos

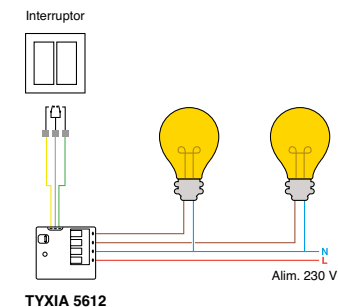
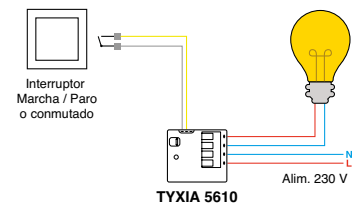

## Características técnicas

- Dimensiones : Al:41 An:36 P:15 mm
- Instalación : Encastrado
- Tipo de alimentación : Red
- Tipo de borne/terminal : Automático
- Tecnología de comunicación : X3D

### Receptor Tyxia 5610

- Índice IP : 40
- Tipo de entrada :
  - entrada Control de conmutación : Interruptor simple de encendido, Pulsador único

- Tipo de salida :
  - 1 salida(s) : Alimentado
- Número máximo de emisores : 16

### Receptor Tyxia 5612

- Tipo de entrada :
  - entrada Control de conmutación : Interruptor simple de encendido, Pulsador único, Doble pulsador
- Tipo de salida :
  - 2 salida(s) : Alimentado
- Número máximo de emisores : 16 por vía

## Opciones

- Tydom Home | Pasarela para el hogar conectado de sobremesa - Ref. 6700I16
- Tydom Pro | Pasarela para el hogar conectado para cuadro eléctrico - Ref. 6700I17



### Ventajas para la instalación

- Compatible con todos los balastos DALI
- Reconocimiento automático de los balastos DALI

### Cuéntaselo a tus clientes

- Posibilidad de controlar hasta un máximo de 20 luminarias con un sólo receptor
- Cambia la iluminación gracias a la escala de variación de la luminosidad
- Controla y visualiza el estado de la iluminación a distancia gracias a la aplicación casa conectada Tydom

## Receptor X3D regulador de iluminación DALI

Tyxia 4860 Ref. 6351418

### Funciones

- Control de un circuito de iluminación regulable DALI desde uno o varios emisores radio móviles o fijos con un pulsador simple o doble (+/-)
- Función de memorización del último nivel de regulación de la iluminación, después de cada apagado, mediante breves pulsaciones en el pulsador (desactivable)

### Características técnicas

- Dimensiones : Al:50 An:47 P:23 mm
- Instalación : Encastrado
- Tipo de entrada :
  - entrada Control de conmutación : Pulsador único, Doble pulsador
- Tipo de salida :
  - l salida(s) : Bus, Número máximo de balastos : 20, dentro del límite de un consumo máximo de 40 mA
- Tipo de borne/terminal : De tornillo
- Número máximo de emisores : 16
- Tecnología de comunicación : X3D

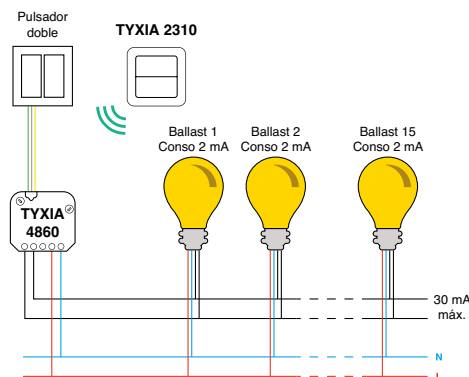

### Opciones

- Tydom Home | Pasarela para el hogar conectado de sobremesa - Ref. 6700116
- Tydom Pro | Pasarela para el hogar conectado para cuadro eléctrico - Ref. 6700117



### Contenido

1 receptor Tyxia 4860

## Receptores X3D de regulación de la iluminación



**Tyxia 5640** Ref. 6351413 • **Tyxia 5650** Ref. 6351414

### Funciones

- Transformación de una iluminación Marcha/Paro en variación a partir de uno o varios mandos radio a distancia (mando a distancia, aplicación smartphone, tablet o asistente de voz...) o murales (simple o doble pulsador)
- Función de memoria del último nivel de luminosidad, presionando brevemente el pulsador (función desactivable)
- Posibilidad de ajustar manualmente los niveles mínimos y máximos del grado de iluminación

#### Tyxia 5640

- Rango de regulación optimizado sin parpadeo con carga integrada (innovación patentada)
- Aprendizaje automático de los umbrales mínimo y máximo de la gama de regulación

#### Tyxia 5650

- Función sin neutro
- Opcional : carga de potencia 1W para mayor comodidad y precisión dependiendo del modelo de iluminación

### Características técnicas

- Dimensiones : Al:41 An:36 P:15 mm
- Instalación : Encastrado
- Tipo de entrada :
  - entrada Control de conmutación : Pulsador único, Doble pulsador
- Tipo de salida :
  - 1 salida(s) : Alimentado

- Tipo de borne/terminal : Automático
- Número máximo de emisores : 16
- Tecnología de comunicación : X3D

#### Receptor Tyxia 5640

- Tipo de alimentación : Red

#### Receptor Tyxia 5650

- Tipo de alimentación : Red sin neutro

### Ventajas para la instalación

- Tamaño reducido para una integración fácil en las cajas de empotrar
- Conexión rápida gracias a los conectores sin tornillos
- Autoaprendizaje del tipo de interruptor conectado

### Cuéntaselo a tus clientes

- Transforma una simple iluminación Marcha/Paro en un variador conectado sin hilo
- Varía y ajusta la iluminación, y limita así los consumos
- Conserva el mismo modelo de interruptor que el existente



### Contenido

**Tyxia 5640**

1 receptor Tyxia 5640

**Tyxia 5650**

1 receptor Tyxia 5650

Iluminación





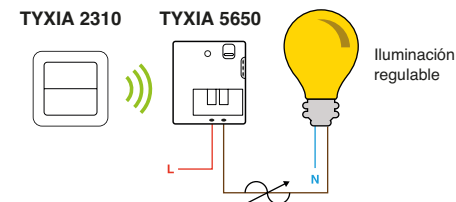
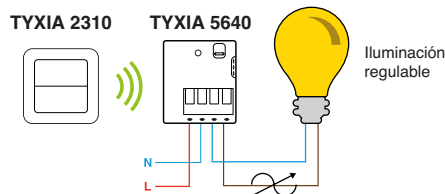

Ver la instalación





## Potencias máximas autorizadas

	230 V~, 50 Hz			
		LED  12 max	LED  12 max	
Tyxia 5640	150 W	100 W	100 W	150 W
Tyxia 5650	150 W	6 a 100 W	6 a 100 W	150 W

## Opciones

- Tydom Home | Pasarela para el hogar conectado de sobremesa - Ref. 6700116
- Tydom Pro | Pasarela para el hogar conectado para cuadro eléctrico - Ref. 6700117

### Tyxia 5650

- Tyxia CRIW | Carga resistiva de 1 vatio para regulador Tyxia 4840 - Ref. 6353001







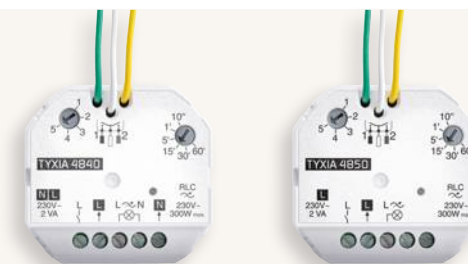



## Receptores para iluminación halógena 12 V TBT

**Tyxia 4840** Ref. 6351115 • **Tyxia 4850** Ref. 6351126

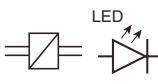
Para luces halógenas de bajo voltaje de 12 V con una potencia de control de hasta 300 W máximo, escoge estas dos referencias de receptores multifunción



### Lámparas regulable/graduable/regulable obligatorio

Iluminación						
Tipo de luz	Halógeno 230 V Incandescente 230 V	Halógeno 12 V TBT con transfo. ferromagnético/ tórico	Halógeno 12 V TBT con transfo. elec- trónico AC o DC	Fluocompacto o economía de energía 230 V	Bombilla LED 230 V	LED TBT con driver
Símbolo de la carga del regulador recomendados por el fabricante de iluminación						
Potencia de mando TYXIA 4840 - ref. 6351115 (Alimentación fase/neutro)	200 W máx.	300 W máx.		100 W máx.		300 W máx.
TYXIA 4850 - ref. 6351126 (Alimentación con fase) únicamente	40 a 200 W máx.	40 a 300 W máx.		40 a 100 W máx.		40 a 300 W máx.

# Receptores de IO A Marcha/Paro + temporizador

**Tyxia 480I** Ref. 635110 • **Tyxia 481I** Ref. 6351107

## Funciones

- Control de un circuito de iluminación en Marcha/Paro desde uno o varios emisores radio, móviles o fijos
- Posibilidad de regular el tiempo de funcionamiento de la iluminación : de 10 segundos a 1 hora
- Función preaviso de apagado de la iluminación : un primer parpadeo de la iluminación seguido de un segundo, informan al usuario del apagado
- Temporizador específico en detección de presencia superior a 80 segundos (ej. : para controlar un extractor de aire)
- Dispositivo adaptado a los edificios públicos (ERP), gracias a sus múltiples funciones
- Compatible con la pasarela conectada de Delta Dore para el control a distancia a través de un smartphone, una tablet o un asistente de voz

### Tyxia 480I

- Control de un extractor de aire, un ventilador o una iluminación
- 1 salida contacto seco IOA

### Tyxia 481I

- 1 salida alimentada de IOA

## Características técnicas

- Dimensiones : Al:50 An:47 P:33 mm
- Instalación : Encastrado
- Tipo de entrada :
  - entrada Control de conmutación : Interruptor simple de encendido, Pulsador único
- Tipo de alimentación : Red
- Tipo de borne/terminal : De tornillo
- Número máximo de emisores : 16

## Opciones

- Tydom Pro | Pasarela para el hogar conectado para cuadro eléctrico - Ref. 6700117
- Tydom Home | Pasarela para el hogar conectado de sobremesa - Ref. 6700116

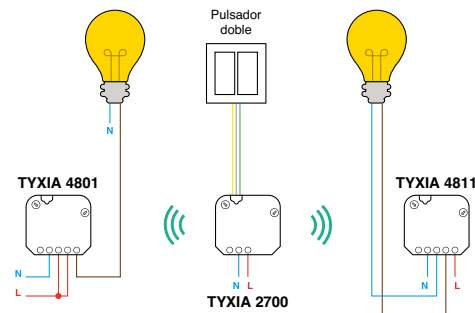

- Tecnología de comunicación : X3D

### Receptor Tyxia 480I

- Tipo de salida :
  - 1 salida(s) : Contacto seco NA, 230V / 2300W cos phi=1

### Receptor Tyxia 481I

- Tipo de salida :
  - 1 salida(s) : Alimentado, 230V / 2300W cos phi=1

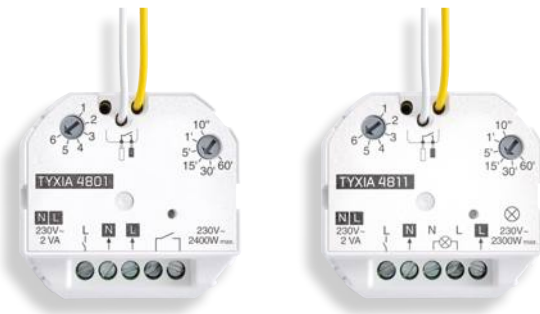

## Ventajas para la instalación

- Permite controlar la iluminación desde un único punto hasta 1000 vatios
- Posibilidad de añadir un temporizador a una iluminación a partir de un detector de movimiento o un pulsador filar

## Cuéntaselo a tus clientes

- Controla y temporiza un circuito de iluminación desde uno o varios emisores sin hilo, fijos o móviles
- Controla automáticamente un ventilador de baño tras una detección de presencia superior a 80 segundos



## Contenido

### Tyxia 480I

1 receptor Tyxia 480I

### Tyxia 481I

1 receptor Tyxia 481I

Iluminación

## Función temporizador

Ajuste de los tiempos de funcionamiento de la iluminación

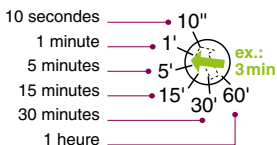

La temporización se puede ajustar a 10 s, 1 min, 5 min, 15 min, 30 min, 1 h, o en una posición intermedia (ej : 3 min).

## Función pre-aviso de apagado

La función pre-aviso de apagado permite avisar al usuario previniéndole con un primer parpadeo ① de la iluminación, seguido de un segundo ② antes del apagado definitivo



## Funciones comunes de los receptores TYXIA 48II y TYXIA 48OI

Elección de las posiciones del selector sobre el receptor		Funciones	Entrada local	Mandos radio	Detectores radio	Entrada fase	
Posición 1		 Marcha/Paro		 Emisores radio			
Posición 2		Temporización con Marcha forzada por interruptor cable	 Marcha/Paro forzada				
Posición 3		Temporización con Marcha forzada por interruptor filar o teledmando radio		 Marcha/Paro forzada			
Posición 4		Temporización de lugar de paso, todo tipo de eventos					
Posición 5		Temporización de lugar de paso con aviso de apagado					
			1 puls. > 2 s Marcha/Paro forzada 1h				
Posición 6*		Temporización de una ventilación bajo detección de presencia					

\* específico TYXIA 48OI



# Receptor modular 1 vía para control Marcha/Paro de la iluminación + temporizador

Tyxia 4910 Ref. 6351386

## Funciones

- Control de iluminación Marcha/Paro desde uno o varios emisores radio móviles o fijos
- Posibilidad de regular el tiempo de funcionamiento de la iluminación : de 10 segundos a 2 horas
- Función preaviso de apagado de la iluminación
- Aviso de alarma y de activación/desactivación de la alarma Tyxal+

## Características técnicas

- Dimensiones : 1 módulo(s)
- Instalación : Modular
- Tipo de entrada :
  - entrada Control de conmutación : Pulsador único
- Tipo de salida :
  - 1 salida(s) : Contacto seco RTC, 230V / 2300W cos phi=1
- Tipo de alimentación : Red
- Tipo de borne/terminal : Automático
- Número máximo de emisores : 16
- Tecnología de comunicación : X3D

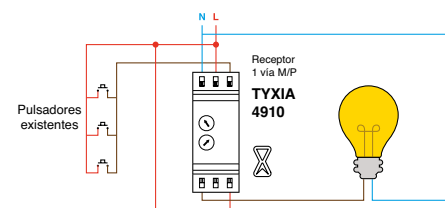

## Ventajas para la instalación

- Fácil de instalar, sustituye un emisor existente de 3 o 4 hilos
- Información sobre el estado de la iluminación en la función de gestión a distancia con la aplicación casa conectada de Tydom

## Cuéntaselo a tus clientes

- Transforma una simple iluminación en una iluminación conectada con opción de temporizador (de 10 segundos a 2 horas)
- Visualiza el estado de la iluminación a distancia gracias a la aplicación casa conectada de Tydom Controla la iluminación con un receptor silencioso

## Potencias máximas autorizadas

230 V~, 50 Hz									
1000 W	500 W	500 W	1000 W	500 W	500 W	500 W	200 W		

## Opciones

- Tydom Home | Pasarela para el hogar conectado de sobremesa - Ref. 6700116
- Tydom Pro | Pasarela para el hogar conectado para cuadro eléctrico - Ref. 6700117



## Contenido

1 receptor Tyxia 4910

Iluminación





### Ventajas para la instalación

- Diseñado para utilizarse tanto en exterior como en interior
- Ideal para aumentar el número de controles de pulsador en un circuito de iluminación con telerruptor

### Cuéntaselo a tus clientes

- Permite sustituir o añadir mandos a distancia suplementarios en una motorización existente (puertas de garajes, cancelas o cerraduras eléctricas)
- Visualiza el estado del sistema de alarma con diferentes indicaciones posibles (por ejemplo : parpadeo de una luz cuando el sistema está encendido/apagado)

## Receptor mural radio, para control de automatismos (puerta de garaje, cancela, iluminación exterior...)

Tyxia 6410 Ref. 6351180

### Funciones

- Control de la apertura y el cierre de un automatismo en contacto por impulsos como una puerta de garaje o una cancela motorizada, a partir de uno o varios emisores radio, móviles o fijos
- Función en asociación con la alarma TYXAL+
  - Indicación visual breve o permanente del estado del sistema de alarma
  - Indicación visual en caso de activación del sistema de alarma (la iluminación se enciende cuando suena la sirena y se apaga cuando la sirena se detiene)
- 1 salida de contacto configurable en modo mantenido o por impulsos
- Compatible con Tydom para el control remoto a través de smartphone, tablet o asistente de voz (para el control de cancelas y puertas de garaje, solo compatible con Google Home integrado en una rutina).

### Características técnicas

- Dimensiones : Al:118 An:55 P:23 mm
- Índice IP : 44
- Instalación : Superficie, Atornillar, Fijar
- Tipo de salida :
  - 1 salida(s) : Pulso
  - 1 salida(s) : Contacto seco RTC
- Tipo de alimentación : Red
- Tipo de borne/terminal : De tornillo
- Número máximo de emisores : 16
- Tecnología de comunicación : X3D, X2D

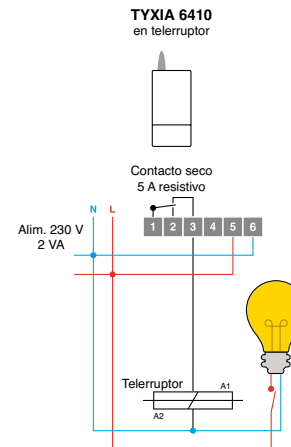

### Opciones

- Tydom Home | Pasarela para el hogar conectado de sobremesa - Ref. 6700116
- Tydom Pro | Pasarela para el hogar conectado para cuadro eléctrico - Ref. 6700117



### Contenido

1 receptor Tyxia 6410

Iluminación



### Ventajas para la instalación

- Compatibilidad con una amplia gama de equipos (iluminación, ventilador de techo, extractor de aire, válvula de riego, contactor, bomba...)

### Cuéntaselo a tus clientes

- Ideal para controlar a distancia un equipamiento eléctrico (iluminación, ventilador de techo, extractor de aire, válvula de riego, contactor, bomba...)

## Receptor radio para automatismo - contacto seco mantenido TBTS

Tyxia 4600 Ref. 6351103

### Funciones

- Control de un equipamiento eléctrico en contacto Marcha/Paro mantenido, desde un interruptor radio o de mandos a distancia
- Equipo recomendado para controlar circuitos de 12, 24 V continuos o 230 V alternativos
- Compatible con la pasarela conectada de Delta Dore para control a distancia vía un smartphone, una tablet o un asistente vocal

### Características técnicas

- Dimensiones : Al:45 An:38 P:23 mm
- Instalación : Encastrado
- Tipo de entrada :
  - entrada Control de conmutación : Interruptor simple de encendido, Pulsador único
- Tipo de salida :
  - 1 salida(s) : Contacto seco NA/NC configurable, 1 A máx. - 12 V / 0,5 A máx. - 24 V / 0,5 A máx. - 230 V
- Tipo de alimentación : Red
- Tipo de borne/terminal : De tornillo
- Número máximo de emisores : 16
- Tecnología de comunicación : X3D

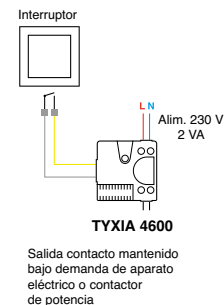

### Opciones

- Tydom Home | Pasarela para el hogar conectado de sobremesa - Ref. 6700116
- Tydom Pro | Pasarela para el hogar conectado para cuadro eléctrico - Ref. 6700117



### Contenido

1 receptor Tyxia 4600



Nom du produit

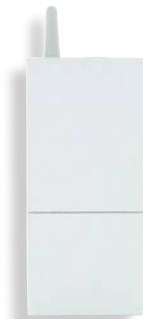

Nom du produit



### Ventajas para la instalación

- Aumento del alcance de la radio en configuraciones difíciles

#### Tyxia ERX 2000

- Posibilidad de instalación en el exterior

### Cuéntaselo a tus clientes

- Garantiza el correcto funcionamiento de tus equipos, sea cual sea el tamaño de tu vivienda



### Contenido

#### Tyxia ERX 1000

1 repetidor Tyxia ERX 1000

#### Tyxia ERX 2000

1 repetidor Tyxia ERX 2000

Iluminación

## Repetidores radio

**Tyxia ERX 1000** Ref. 6351301 • **Tyxia ERX 2000** Ref. 6351372

### Funciones

- Permite ampliar el alcance radio : se utiliza cuando el emisor no se puede comunicar con un receptor
- Recibe la señal de radio de los emisores y la retransmite a la máxima potencia hacia el receptor

#### Tyxia ERX 1000

- Para uso en interior

#### Tyxia ERX 2000

- Para uso en exterior

### Características técnicas

- Tipo de alimentación : Red
- Tecnología de comunicación : X2D, X3D

#### Ripetitore ERX 1000

- Dimensiones : Al:45 An:38 P:23 mm
- Instalación : Encastrado

#### Ripetitore ERX 2000

- Dimensiones : Al:120 An:54 P:25 mm
- Instalación : Superficie, Atornillar
- Índice IP : 44

### Opciones

- Tydom Pro | Pasarela para el hogar conectado para cuadro eléctrico - Ref. 6700117
- Tydom Home | Pasarela para el hogar conectado de sobremesa - Ref. 6700116





### Ventajas para la instalación

- Compatible con cualquier tipo de dispositivo estándar de las marcas del mercado
- Recomendado para baños con niveles de protección I/2/3
- Emisor multifunción : iluminación, variación de iluminación, persiana motorizada, automatismo o escenario

### Cuéntaselo a tus clientes

- Añadir un nuevo punto de control, sin ocasionar desperfectos en la decoración interior
- Mantén el mismo modelo de interruptor que el existente
- Ideal para activar un escenario con una sola pulsación (cine, cena con amigos...)

# Emisor a pila 2 vías radio para control de la iluminación, persiana motorizada o escenario

Tyxia 2600 Ref. 6351399

## Funciones

- Función del emisor a elegir :
  - 1 o 2 vías de iluminación Marcha/Paro en su interruptor
  - 1 o 2 vías de regulación de iluminación gracias a un pulsador simple
  - 1 vía de regulación de iluminación en pulsador doble
  - 1 vía de persiana motorizada en interruptor o pulsador
  - 1 o 2 vías de escenas en pulsador simple
- Ejemplo : control general de las luminarias, activación de un escenario. Con la función escenario, obtén la iluminación escogida
- Activación de rutinas programadas en Tydom Home y Tydom Pro

## Características técnicas

- Dimensiones : Al:41 An:36 P:8 mm
- Instalación : Encastrado
- Tipo de entrada :
  - entrada Control de conmutación : Pulsador único, Doble pulsador, Interruptor subida/paró/bajada, Interruptor simple de encendido
- Tipo de alimentación : Pilas
- Tipo de borne/terminal : Automático
- Número máximo de vías : 2
- Número de receptores (enlace directo) : Ilimitado dentro del alcance radio del emisor
- Tecnología de comunicación : X3D

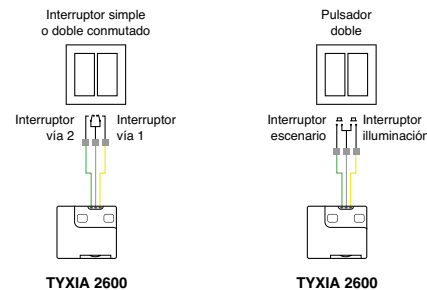

### Contenido

2 emisores Tyxia 2600  
1 pila suministrada

## Opciones

- Tydom Home | Pasarela para el hogar conectado de sobremesa - Ref. 6700I16
- Tydom Pro | Pasarela para el hogar conectado para cuadro eléctrico - Ref. 6700I17



## Ventajas para la instalación

- Compatible con cualquier tipo de dispositivo estándar de las marcas del mercado
- No requiere mantenimiento gracias a su alimentación a 230 V

## Cuéntaselo a tus clientes

- Emisor multifunción : iluminación, regulación de iluminación, persianas motorizadas, automatismos o escenarios
- Elección entre 2 ambientes posibles en la vivienda con la función escenario

# Emisor radio alimentado 230 V - 2 vías multifunciones

Tyxia 2700 Ref. 6351096

## Funciones

- Función del emisor a elegir :
  - 2 vías de iluminación sobre doble interruptor o doble pulsador
  - 1 vía de regulación de iluminación sobre doble pulsador
  - 2 vías de escenas sobre doble pulsador
  - 1 vía de persiana automática sobre interruptor de persiana
- Entrada de control filar sobre entrada fase procedente de un detector (por ej.: modificar un detector de movimiento exterior filar en detector emisor radio)
- Con la función escena, se controla el grupo de receptores en posición definida :
  - Marcha/Paro para los receptores de iluminación
  - Posición Subida/Bajada para los receptores de persianas
- Activación de rutinas programadas en Tydom Home y Tydom Pro

## Características técnicas

- Dimensiones : Al:50 An:47 P:23 mm
- Instalación : Encastrado
- Tipo de entrada :
  - entrada Fase : Para la notificación Marcha/Paro : no podrá combinarse con el funcionamiento de un interruptor en las entradas locales
  - entrada Control de conmutación : Interruptor simple de encendido, Pulsador único, Doble pulsador, Interruptor subida/paro/bajada
- Tipo de alimentación : Red
- Tipo de borne/terminal : De tornillo
- Número máximo de vías : 2
- Número de receptores por vía (red de malla) : 16
- Número de receptores (enlace directo) : Ilimitado dentro del alcance radio del emisor
- Número de receptores (red de malla amplia) : Ilimitado dentro del alcance radio de la red en malla
- Tecnología de comunicación : X3D

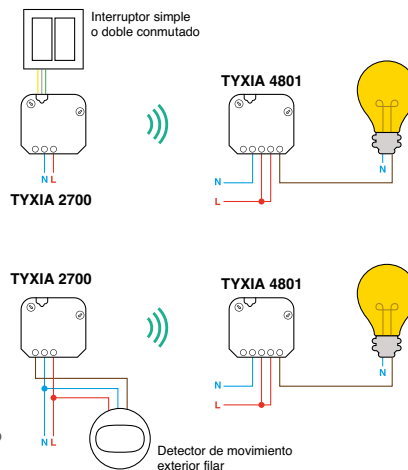

## Opciones

- Tydom Home | Pasarela para el hogar conectado de sobremesa - Ref. 6700116
- Tydom Pro | Pasarela para el hogar conectado para cuadro eléctrico - Ref. 6700117



## Contenido

1 emisor Tyxia 2700

Iluminación



### Ventajas para la instalación

- Instalación rápida y fácil, sin obras
- Ideal para crear un interruptor bidireccional
- Único interruptor recomendado en baños con niveles de protección I/2/3

### Cuéntaselo a tus clientes

- Consigue información bidireccional sin realizar obras
- Excelente autonomía de las pilas : 10 años

## Interruptor radio mural para control de la iluminación o automatismos, Marcha/Paro, variación de la iluminación, escenario

Tyxia 2310 Ref. 6351380

### Funciones

- Interruptor de iluminación 3 en 1
- Control de 1 a 2 vías de iluminación o automatismos en Marcha/Paro
- Control de 2 vías de escenarios (Marcha/Paro para los receptores de iluminación o Marcha/Paro y regulación para los receptores de regulación de iluminación)
- Control de 1 vía de regulación de iluminación
- Activación de rutinas en asociación con Tydom Home y Pro

### Características técnicas

- Dimensiones : Al:80 An:80 P:11 mm
- Índice IP : 40
- Instalación : Superficie, Atornillar, Fijar
- Tipo de alimentación : Pilas
- Número máximo de vías : 2
- Número de receptores (enlace directo) : Ilimitado dentro del alcance radio del emisor
- Tecnología de comunicación : X3D

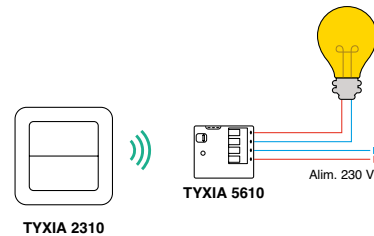

### Contenido

- I interruptor emisor Tyxia 2310
- I pila suministrada

### Opciones

- Tydom Home | Pasarela para el hogar conectado de sobremesa - Ref. 6700116
- Tydom Pro | Pasarela para el hogar conectado para cuadro eléctrico - Ref. 6700117



Tyxia 1400



Tyxia 1410



### Ventajas para la instalación

- Posibilidad de asociar hasta 16 receptores en red malla por canal

### Cuéntaselo a tus clientes

- Centraliza el control de los diferentes automatismos
- Utilízalo diariamente con total tranquilidad gracias a su resistencia a los golpes
- Fácil de llevar gracias a su pequeño tamaño y su anilla para llavero



### Contenido

#### Tyxia 1400

- 1 mando a distancia Tyxia 1400
- 1 anilla llavero
- 1 pila suministrada

#### Tyxia 1410

- 1 mando a distancia Tyxia 1410
- 1 anilla llavero
- 1 pila suministrada

### Iluminación

## Mandos a distancia tipo llavero

**Tyxia 1400** Ref. 6351388 • **Tyxia 1410** Ref. 6351389

### Funciones

- Mando a distancia bidireccional : retorno de información visual de la orden enviada
- Información : un indicador luminoso confirma que el equipo ha recibido la orden enviada

#### Tyxia 1400

- Control de 2 vías de iluminación en Marcha/Paro + regulación o 2 vías de persianas automáticas en Subida/Bajada

#### Tyxia 1410

- Control de 4 vías de automatismos apertura/cierre de la cancela, puerta de garaje, cerradura eléctrica, Marcha/Paro, iluminación, bomba de riego...
- Activación de rutinas en asociación con Tydom Home/Pro

### Características técnicas

- Dimensiones : Al:42 An:65 P:8 mm
- Índice IP : 32
- Tipo de alimentación : Pilas
- Número de receptores por vía (red de malla) : 16
- Tecnología de comunicación : X3D

#### Telemando Tyxia 1400

- Número máximo de vías : 2

#### Telemando Tyxia 1410

- Número máximo de vías : 4

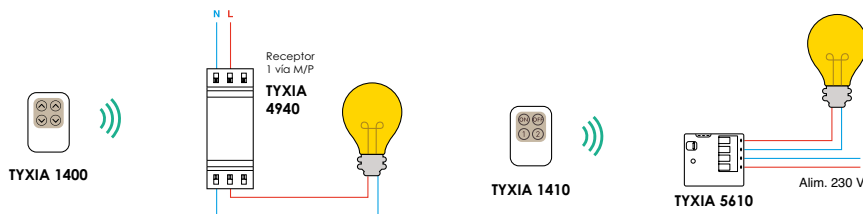

### Opciones

#### Tyxia 1410

- Tydom Home | Pasarela para el hogar conectado de sobremesa - Ref. 6700116
- Tydom Pro | Pasarela para el hogar conectado para cuadro eléctrico - Ref. 6700117



Tyxia 1700



Tyxia 1716

## Mandos a distancia de grupo

**Tyxia 1700** Ref. 6351403 • **Tyxia 1716** Ref. 6351442

### Funciones

- Información : un indicador luminoso confirma que los equipos han recibido la orden enviada

#### Tyxia 1700

- Centralización : hasta 5 equipos de una estancia o 5 grupos de equipos (iluminación, Marcha/Paro y variación, persianas motorizadas, pantalla de proyección...)

#### Tyxia 1716

- Control individual o hasta 16 grupos de persianas motorizadas en modo Subir/Stop/Bajar y 16 grupos de iluminación en modo Marcha/Paro en asociación con receptores compatibles
- Activación del modo Silencio de los motores Tymoov RP2 con una pulsación larga en la tecla de Subir o Bajar

### Características técnicas

- Dimensiones : Al:121 An:46 P:11 mm
- Índice IP : 40
- Instalación : Sobremesa, Atornillar
- Tipo de alimentación : Pilas
- Número de receptores por vía (red de malla) : 16
- Tecnología de comunicación : X3D

#### Telemando Tyxia 1700

- Número máximo de vías : 5

#### Mando a distancia TYXIA 1716

- Número máximo de vías : 2

### Ventajas para la instalación

- Control de receptores a distancia en varias estancias o pisos gracias a la función red en malla

#### Tyxia 1716

Diferenciación del modelo anterior Tyxia 1712 por el pictograma Stop - totalmente compatible

- Configuración individual de los motores con la función de escáner

### Cuéntaselo a tus clientes

- Centraliza el control de la iluminación o de las persianas motorizadas en una o varias estancias de la vivienda desde un único mando a distancia
- Se informado con el indicador luminoso de la validación de la acción

#### Tyxia 1716

- Controla en modo Silencio los motores de las persianas motorizadas con Tymoov RP2



### Contenido

#### Tyxia 1700

- 1 mando a distancia Tyxia 1700
- 1 pila suministrada
- 1 base

#### Tyxia 1716

- 1 Mando a distancia Tyxia 1716
- 1 pila suministrada
- 1 base

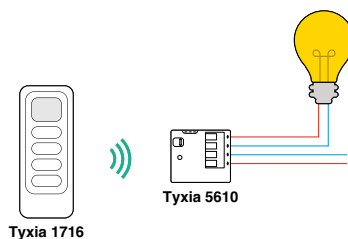



Easy Bulb E27CW

Easy Bulb GUIOCW

Easy Bulb E14CW



## Ventajas para la instalación

- Solución adaptada al mercado nuevo y al de renovación
- Garantía de fiabilidad y durabilidad gracias al protocolo radio Zigbee que incluye la red malla con certificación Zigbee
- Solución evolutiva con la posibilidad de integración con otros equipos de la casa conectada

## Cuéntaselo a tus clientes

- Transforma tu iluminación tradicional en iluminación conectada sin necesidad de realizar obras
- Crea una atmósfera colorida que se adapte a tu estilo de vida
- Gana en todo momento, confort con la gestión a distancia y la centralización



## Contenido

### Easy Bulb E27CW

1 bombilla Led conectada E27, Color & Blanco

### Easy Bulb GUIOCW

1 bombilla Led conectada GUIO, Color & Blanco

### Easy Bulb E14CW

1 bombilla Led conectada E14, Color & Blanco

Iluminación

## Bombillas conectadas

**Easy Bulb E27CW** Ref. 6353002 • **Easy Bulb GUIOCW** Ref. 6353003 •  
**Easy Bulb E14CW** Ref. 6353011

### Funciones

- Control y centralización de la iluminación en cualquier momento, desde un smartphone o por voz a través de asistentes vocales
- Creación de ambientes luminosos con ajuste de colores, niveles de blanco y variación de la iluminación desde un smartphone a través de la aplicación Tydom
- Gestión de escenarios para automatización de la iluminación y otros equipos, evitar dejar luces encendidas o para escenarios de simulación de presencia
- Compatible con la pasarela Tydom Home y Pro

### Características técnicas

- Índice IP : 20
- Instalación : Atornillar
- Tipo de alimentación : Red
- Tecnología de comunicación : ZigBee

#### EASY BULB E27CW

- Dimensiones : Al:110 An:60 P:60 mm

#### EASY BULB GUIOCW

- Dimensiones : Al:61 An:50 P:50 mm

#### EASY BULB E14CW

- Dimensiones : Al:110 An:38 P:38 mm



## Productos obligatorios (A elegir)

- Tydom Home | Pasarela para el hogar conectado de sobremesa - Ref. 6700116
- Tydom Pro | Pasarela para el hogar conectado para cuadro eléctrico - Ref. 6700117

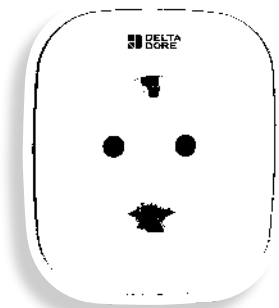

## Enchufe inteligente conectado F (EU), 16A, con medidor e histórico de consumos

Easy Plug F16EM Ref. 6353OIO

### Funciones

- Gestión y control a distancia de una iluminación o un dispositivo eléctrico en cualquier momento desde un smartphone o por voz mediante los asistentes vocales, y localmente a través de la tecla integrada en el enchufe inteligente
- Centralización de los enchufes inteligentes mediante la creación de grupos
- Desconectar un dispositivo que se ha dejado en espera
- Medición del consumo instantáneo y consulta del historial de uno o varios enchufes inteligentes a través de la aplicación Tydom
- Compatible con la pasarela Tydom Home y Pro

### Características técnicas

- Dimensiones : Al:80 An:68 P:72 mm
- Índice IP : 30
- Instalación : Insertar
- Tipo de salida :
  - 1 salida(s) : Alimentado
- Tipo de alimentación : Red
- Tecnología de comunicación : ZigBee

### Ventajas para la instalación

- Solución adaptada al mercado nuevo y de renovación
- Garantía de fiabilidad y durabilidad gracias al protocolo radio Zigbee que incluye la red malla
- Solución evolutiva con la posibilidad de integración con otros equipos de la casa conectada

### Cuéntaselo a tus clientes

- Transforma tu enchufe de corriente tradicional en un enchufe conectado sin necesidad de realizar obras
- Gana confort gracias al control a distancia y la centralización



### Contenido

1 Enchufe inteligente conectado F (EU), 16A, con medición e historial de consumos

### Productos obligatorios (A elegir)

- Tydom Home | Pasarela para el hogar conectado de sobremesa - Ref. 6700I16
- Tydom Pro | Pasarela para el hogar conectado para cuadro eléctrico - Ref. 6700I17

# Gestión de aperturas

Guía de compatibilidad	p.156
Ejemplos de aplicaciones	p.157
Packs	p.160
Receptores	p.163
Emisores	p.168



Gestión de

# CAPÍTULO

Aperturas



# Aperturas conectadas

---

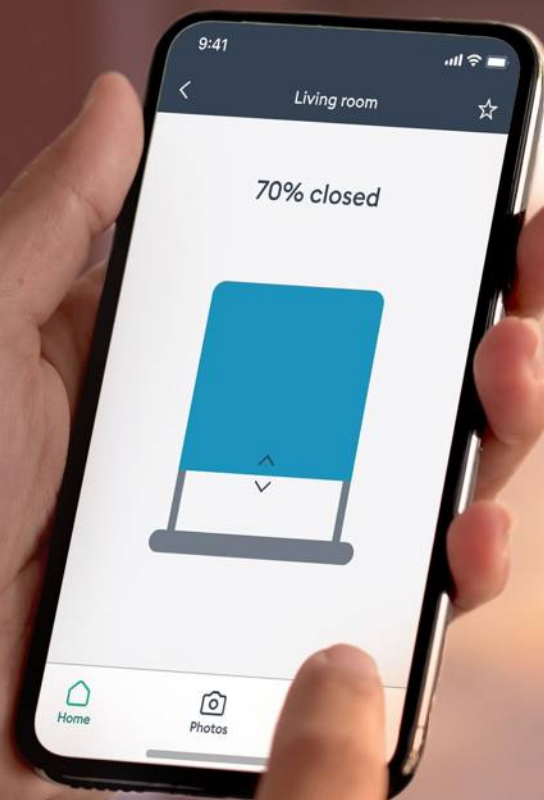

Aplicación Tydom gratuita



**Control de las aperturas conectadas** en local o a distancia



**Programación** de persianas motorizadas en función de la salida y puesta del sol (modo astronómico)



**Retorno de la información** de la posición de las persianas, estores o venecianas

# Control por voz

Nuestros productos de apertura son compatibles con los asistentes de voz Amazon Alexa y el Asistente de Google



# Guía de compatibilidad

- Compatible
- Compatible Subida/Bajada  
no compatible orientación de las lamas

			Persiana motorizada			Persianas venecianas/toldos	Cancela y puerta de garaje	
			Receptores persiana motorizada empotrable		Motor Radio persiana enrollable	Receptor de persianas venecianas/toldos, Subida/Bajada + lamas	Receptor por impulsos empotrable	Receptor por impulsos no empotrable
			Tyxia 5630 Para motor 1 A máx.	Tyxia 5730 Para motor 2 A máx.	Tymoov RF 10 Nm o 20 Nm	Tyxia 5731 Para motor 2 A máx.	Tyxia 4620 Salida contacto seco	Tyxia 6410 Salida contacto seco
		Cobertura radio						
Micromódulos emisor radio	Tyxia 2600	Conexión directa	•	•	•	•	•	•
	Tyxia 2700	Conexión directa/ Malla/Malla extensible	•	•	•	•	•	•
Mandos radio mural	Tyxia 2310	Conexión directa	Función escenario	Función escenario	Función escenario	Función escenario	•	•
	Tyxia 2331	Conexión directa/ Malla/Malla extensible	•	•	•	•	•	•
	CLE Tyxal+	Malla	•	•	•	•	•	•
Mandos a distancia	Tyxia 1700	Malla	•	•	•	•	•	•
	Tyxia 1701	Malla	•	•	•	•	•	•
	Tyxia 1705	Malla	•	•	•	•	•	•
	Tyxia 1716	Malla	•	•	•	•	•	•
	Tyxia 1400	Malla	•	•	•	•	•	•
	Tyxia 1410	Malla					•	•
	TL2000 Tyxal+	Malla	•	•	•	•	•	•
Detectores radio	Sensor de viento CV	Malla				•		
Transmisores telefónicos	TTRTC Tyxal+ (RTC)	Malla	•	•	•	•	•	•
	TTGSM Tyxal+ (GSM)	Malla	•	•	•	•	•	•
	Tydom 2.0 (IP + GSM)	Malla	•	•	•	•	•	•
Pasarela casa conectada	Tydom Home	Malla	•	•	•	•	•	•
	Tydom Pro	Malla	•	•	•	•	•	•

- Conexión Directa : los receptores deben situarse en el alcance radio del emisor. - Malla : cada receptor de una red (máximo 16 productos) repite la información permitiendo así una mayor cobertura radio (cada receptor debe estar situado en el alcance radio del emisor o de otro receptor de esa misma red).  
- Malla extendida : combinación de la conexión directa y de la malla para aportar mayor cobertura radio (consultarnos)

# Control de grupo de varias persianas

## Persianas motorizadas radio

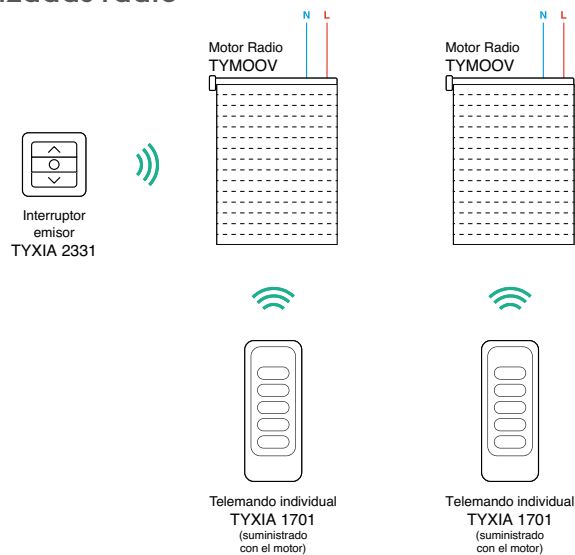

Cant.	Producto	Ref.	Pág.
1	Tyxia 2331	6351440	173
*	Pack Tymoov2 IO	6357059	182

\*Cantidad en función del número de equipos

## Persianas motorizadas filares

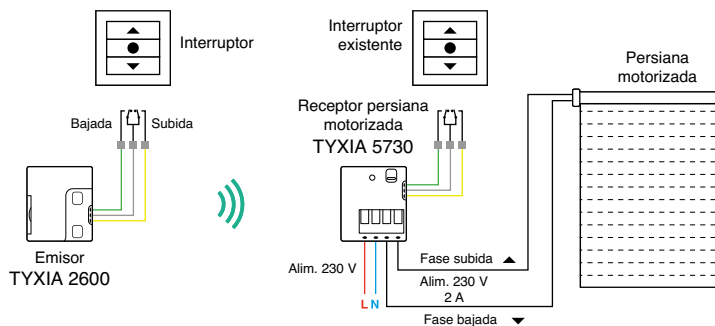

Cant.	Producto	Ref.	Pág.
1	Tyxia 5730	6351402	164
*	Tyxia 2600	6351399	168

\* Cantidad en función del número de equipos

## Gestionar estores o persianas venecianas

### Gestionar un toldo motorizado o una persiana veneciana motorizada (230V)

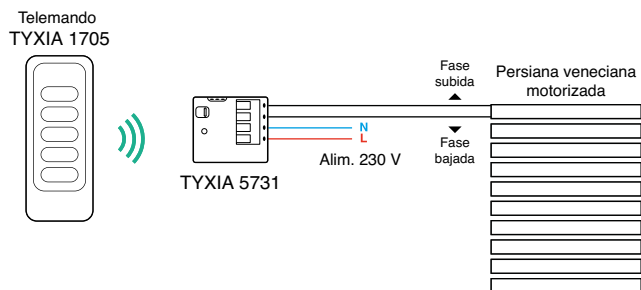

Cant.	Producto	Ref.	Pág.
1	Tyxia 5731	6351412	163
1	Tyxia 1705	6351405	170

### Gestionar un toldo motorizado

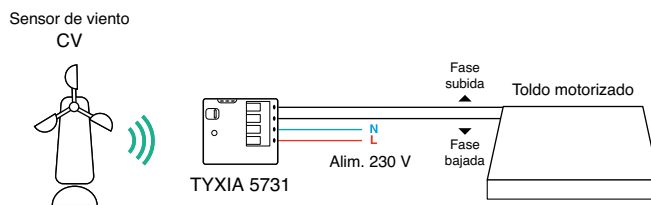

Cant.	Producto	Ref.	Pág.
1	Tyxia 5731	6351412	163
1	CV	6351393	163

## Otros ejemplos de controles a distancia

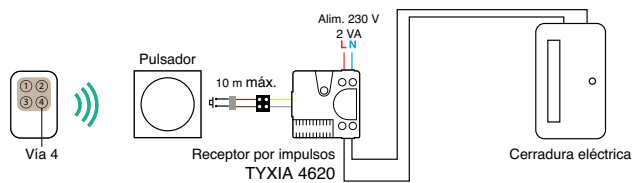
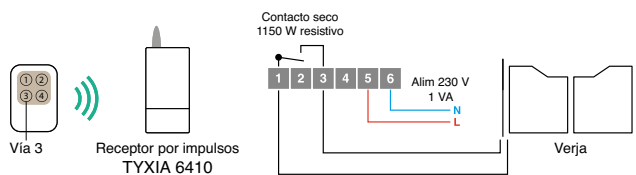
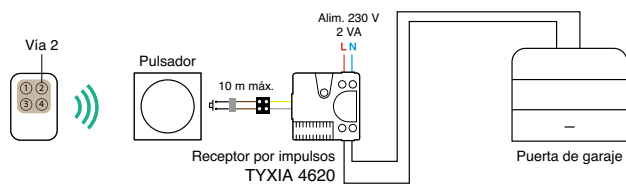
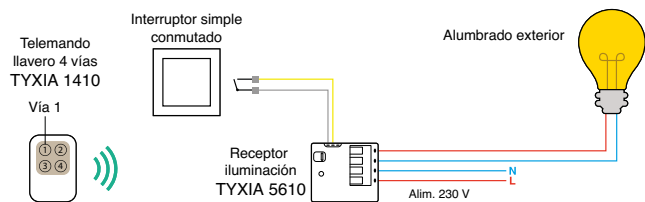

Cant.	Producto	Ref.	Pág.
*	Tyxia 5610	6351400	134
2	Tyxia 4620	6351104	166
1	Tyxia 6410	6351180	167
1	Tyxia 1410	6351389	172

\* Cantidad en función del número de equipos



## Pack para centralización de persianas motorizadas

**Pack Tyxia 546** Ref. 6351416

### Funciones

- Centralización del control de las persianas : el mando a distancia permite controlar hasta 16 persianas individualmente o por grupos
- Información : indicador luminoso confirma que el equipo ha recibido la orden enviada
- Función de seguridad : asociado a un detector de humo DD, abre automáticamente la persiana en caso de detección
- Con la aplicación Tydom y la pasarela conectada de Delta Dore :
  - Control de las persianas motorizadas con indicación del porcentaje de cierre
  - Función astronómica para la apertura y el cierre automáticos de las persianas motorizadas en función de la salida y la puesta del sol

### Características técnicas

- Índice IP : 40
- Tecnología de comunicación : X3D
- Mando a distancia TYXIA 1716**
  - Dimensiones : Al:121 An:46 P:11 mm
  - Instalación : Sobremesa, Atornillar
  - Tipo de alimentación : Pilas
  - Número máximo de vías : 2
  - Número de receptores por vía (red de malla) : 16

### Receptor Tyxia 5730

- Dimensiones : Al:41 An:36 P:15 mm
- Instalación : Encastrado
- Tipo de alimentación : Red
- Tipo de entrada :
  - entrada Control de conmutación : Pulsador único, Doble pulsador, Interruptor Subida/ Stop/Bajada
- Tipo de salida :
  - 2 salida(s) : Alimentado, 2A / 230V
- Tipo de borne/terminal : Automático
- Número máximo de emisores : 16

### Opciones

- Tyxia 5730 | Receptor nanomódulo radio para persianas motorizadas - Ref. 6351402
- DFR Tyxal+ | Detector de humo radio - Ref. 6412313
- Tydom Home | Pasarela para el hogar conectado de sobremesa - Ref. 6700116
- Tydom Pro | Pasarela para el hogar conectado para cuadro eléctrico - Ref. 6700117

### Ventajas para la instalación

- Compatible con todas las marcas de motores filares de persiana
- Instalación sin necesidad de realizar obras
- Tamaño reducido de los receptores para facilitar su integración en las cajas empotradas

### Cuéntaselo a tus clientes

- Un único mando a distancia para controlar las persianas motorizadas de todas las estancias de una vivienda u oficina
- Asocia un detector de humo para una apertura automática de las persianas
- Gestión por voz con un asistente vocal gracias a la pasarela casa conectada de Delta Dore



### Contenido

1 mando a distancia Tyxia 1716 con pila y base suministradas  
5 receptores Tyxia 5730

Gestión de aperturas





Tus clientes podrán controlar y programar fácilmente sus persianas motorizadas a distancia.



## Ventajas para la instalación

- Instalación fácil y sin obras
- Tamaño reducido de los receptores para facilitar su integración en las cajas empotradas
- Permite el control de motores de 230 V (motor eléctrico : consúltanos)

## Cuéntaselo a tus clientes

- Maneja el equipo, la altura y la inclinación de las lamas a través del mando a distancia o de la aplicación casa conectada de Delta Dore
- Experimenta un mayor confort evitando el riesgo de rotura gracias al sensor de viento opcional



## Contenido

1 mando a distancia Tyxia 1705 con pila y base suministradas  
1 receptor Tyxia 5731

Gestión de aperturas

# Pack para control de persiana veneciana, toldo y veneciana interior

Pack Tyxia 631 Ref. 6351415

## Funciones

- Permite controlar una persiana veneciana, toldo o estore interior con las posiciones de Subir/Stop/Bajar del mando a distancia Tyxia 1705
- Gestión de la orientación de las lamas hacia el interior/exterior, según el tipo de persianas venecianas.
- Permite configurar dos posiciones favoritas (con alturas e inclinaciones definidas)
- El receptor se adapta a distintos tipos de estores gracias a sus selectores de modo
- Asociado a un sensor de viento, selección de la posición cuando se detecta viento
- Compatible con Tydom para el control a distancia desde smartphone, una tablet o un asistente de voz

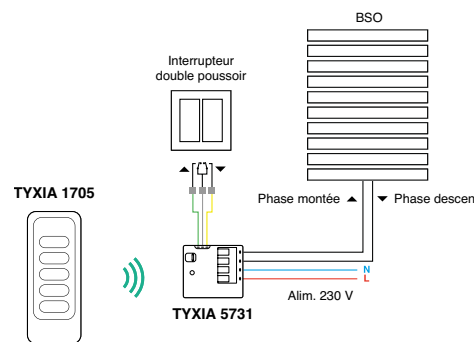

## Opciones

- Sensor de viento CV | Accesorio para toldo para receptor radio - Ref. 6351393
- Tydom Home | Pasarela para el hogar conectado de sobremesa - Ref. 6700116
- Tydom Pro | Pasarela para el hogar conectado para cuadro eléctrico - Ref. 6700117
- DFR Tyxal+ | Detector de humo radio - Ref. 6412313

## — Características técnicas



**Tyxia 1705**  
ref. 6351405

- Dimensiones : Al:121 An:46 P:11 mm
- Índice IP : 40
- Instalación : Sobremesa, Atornillar
- Tipo de alimentación : Pilas
- Número máximo de vías : 1
- Número de receptores por vía (red de malla) : 16
- Tecnología de comunicación : X3D



**Sensor de viento CV**  
ref. 6351393

- Dimensiones : Al:260 An:104 P:130 mm
- Instalación : Atornillar
- Índice IP : 44
- Tipo de alimentación : Pilas
- Tecnología de comunicación : X3D



**DFR Tyxia+**  
ref. 6412313

- Dimensiones : Al:110 An:110 P:40 mm
- Índice IP : 30
- Instalación : Atornillar
- Tipo de tono : Incendio
- Tipo de alimentación : Pilas
- Tecnología de comunicación : X3D



**Tyxia 5731**  
ref. 6351412

- Dimensiones : Al:41 An:36 P:15 mm
- Índice IP : 40
- Instalación : Encastrado
- Tipo de entrada :
  - entrada Control de conmutación : Pulsador único, Doble pulsador, Interruptor Subida/ Stop/Bajada
- Tipo de salida :
  - 2 salida(s) : Alimentado, 2A / 230V
- Tipo de alimentación : Red
- Tipo de borne/terminal : Automático
- Número máximo de emisores : 16
- Tecnología de comunicación : X3D





## Receptor radio 230 V para motor de persiana motorizada hasta 2A

Tyxia 5730 Ref. 6351402

### Funciones

- Control de una persiana motorizada desde uno o varios emisores radio a distancia o murales
- Controles a elegir : motor de persiana motorizada, pantalla de proyección tipo cine en casa o claraboya motorizada de 12 V o 24 V (con 2 relés inversores)
- Control local desde un interruptor de Subida/Paro/Bajada o desde un pulsador doble de subida y bajada
- Asociado a un detector de humo (DFR Tyxal+), sube la persiana automáticamente cuando se detecta humo

### Características técnicas

- Dimensiones : Al:41 An:36 P:15 mm
- Índice IP : 40
- Instalación : Encastrado
- Tipo de entrada :
  - entrada Control de conmutación : Pulsador único, Doble pulsador, Interruptor Subida/ Stop/Bajada
- Tipo de salida :
  - 2 salida(s) : Alimentado, 2A / 230V
- Tipo de alimentación : Red
- Tipo de borne/terminal : Automático
- Número máximo de emisores : 16
- Tecnología de comunicación : X3D

### Ventajas para la instalación

- Aprendizaje automático de los tiempos de carrera
- Tamaño reducido para integrarse fácilmente en las cajas de empotrar
- Conexión rápida gracias a sus conectores sin tornillos

### Cuéntaselo a tus clientes

- Controla y programa la apertura/cierre de las persianas motorizadas y visualiza su estado gracias a la aplicación Tydom
- Asociar un detector de humo radio compatible, la persiana se abre automáticamente en caso de humo

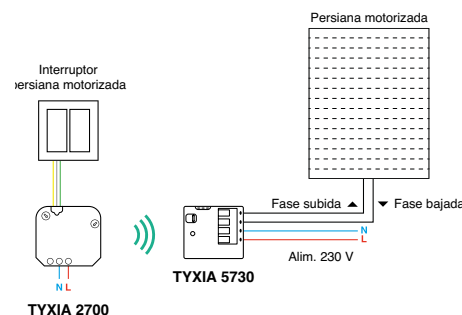

### Opciones

- Tydom Pro | Pasarela para el hogar conectado para cuadro eléctrico - Ref. 6700117
- DFR Tyxal+ | Detector de humo radio - Ref. 6412313
- Tydom Home | Pasarela para el hogar conectado de sobremesa - Ref. 6700116



### Contenido

1 receptor Tyxia 5730

Gestión de aperturas

## FUNCIÓN POSICIÓN FAVORITA

Función accesible desde la aplicación Tydom, o desde los mandos Tyxia I70I, Tyxia I705 y Tyxia 233I.

Permite controlar dos posiciones intermedias de una persiana motorizada o persiana veneciana/toldo

Las posiciones pueden ser distintas en función de la persiana motorizada o comunes a varias persianas para crear grupos

*En el mando a distancia Tyxia I70I, dos teclas para posicionar la persiana motorizada en una de las 2 posiciones favoritas deseadas.*

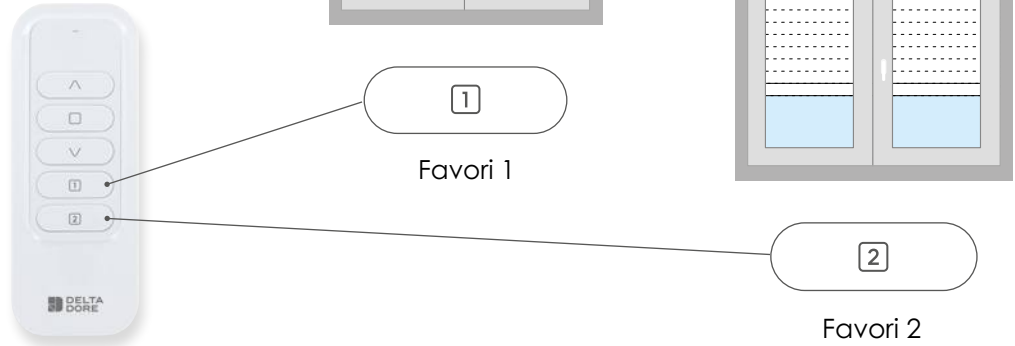

## Asociado al detector de humo



1. El detector de humo envía una señal a los receptores o a los motores Tymoov de las persianas motorizadas



2. Las persianas suben inmediatamente y facilitando una rápida evacuación de los ocupantes.



# Receptor radio para control de una puerta de garaje o cancela motorizada - contacto seco por impulsos TBTS

Tyxia 4620 Ref. 6351104

## Funciones

- Control de la apertura y el cierre de un automatismo en contacto por impulsos como, una puerta de garaje o un portal eléctrico, a partir de uno o varios emisores radio móviles o fijos
- Con un emisor TYXIA 2600 conectado a un pulsador estanco se puede añadir un nuevo pulsador de timbre en la entrada, conservando el timbre filar existente. Permite aumentar el número de pulsadores en un circuito de iluminación con telerruptor
- Recomendado para controlar circuitos de 12, 24 V CC o 230 V CA
- También permite :
  - aumentar el número de mandos de un pulsador en un circuito de alumbrado con un interruptor a distancia
- Compatible con Tydom para el control remoto a través de un smartphone, una tableta o un asistente de voz (solo compatible con Google Home integrado en una rutina)

## Características técnicas

- Dimensiones : Al:48 An:38 P:23 mm
- Instalación : Encastrado
- Tipo de entrada :
  - entrada Control de conmutación : Interruptor simple de encendido, Pulsador único
- Tipo de salida :
  - I salida(s) : Pulso, 1 A máx. - 12 V / 0,5 A máx. - 24 V / 0,5 A máx. - 230 V
- Tipo de alimentación : Red
- Tipo de borne/terminal : De tornillo
- Número máximo de emisores : 16
- Tecnología de comunicación : X3D

## Ventajas para la instalación

- Compatible con todas las marcas de motores de puertas de garaje, cancelas o cerraduras eléctricas
- Tamaño reducido para una fácil integración en el producto solicitado

## Cuéntaselo a tus clientes

- Permite sustituir o añadir mandos a distancia suplementarios en una motorización existente (puertas de garajes, cancelas o cerraduras eléctricas)
- Compatible con todas las marcas

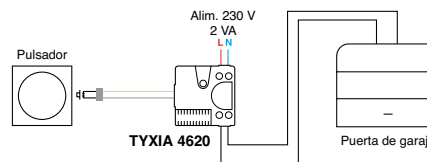

## Opciones

- Tydom Home | Pasarela para el hogar conectado de sobremesa - Ref. 6700116
- Tydom Pro | Pasarela para el hogar conectado para cuadro eléctrico - Ref. 6700117



## Contenido

1 receptor Tyxia 4620

Gestión de aperturas



# Receptor mural, radio para control de automatismos (puerta de garaje, cancela, iluminación exterior...)

Tyxia 6410 Ref. 6351180

## Funciones

- Control de la apertura y el cierre de un automatismo en contacto por impulsos como una puerta de garaje o una cancela motorizada, a partir de uno o varios emisores radio, móviles o fijos
- Función en asociación con la alarma TYXAL+
  - Indicación visual breve o permanente del estado del sistema de alarma
  - Indicación visual en caso de activación del sistema de alarma (la iluminación se enciende cuando suena la sirena y se apaga cuando la sirena se detiene)
- Salida de contacto configurable en modo mantenido o por impulsos
- Compatible con Tydom para el control remoto a través de smartphone, tablet o asistente de voz (para el control de cancelas y puertas de garaje, solo compatible con Google Home integrado en una rutina).

## Características técnicas

- Dimensiones : Al:118 An:55 P:23 mm
- Índice IP : 44
- Instalación : Superficie, Atornillar, Fijar
- Tipo de salida :
  - I salida(s) : Pulso
  - I salida(s) : Contacto seco RTC
- Tipo de alimentación : Red
- Tipo de borne/terminal : De tornillo
- Número máximo de emisores : 16
- Tecnología de comunicación : X3D, X2D

TYXIA 6410

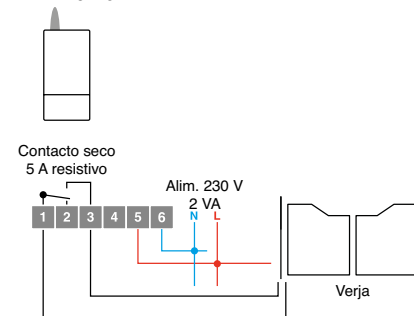

## Ventajas para la instalación

- Diseñado para utilizarse tanto en exterior como en interior
- Ideal para aumentar el número de controles de pulsador en un circuito de iluminación con telerruptor

## Cuéntaselo a tus clientes

- Permite sustituir o añadir mandos a distancia suplementarios en una motorización existente (puertas de garajes, cancelas o cerraduras eléctricas)
- Visualiza el estado del sistema de alarma con diferentes indicaciones posibles (por ejemplo : parpadeo de una luz cuando el sistema está encendido/apagado)



## Contenido

1 receptor Tyxia 6410

## Opciones

- Tydom Home | Pasarela para el hogar conectado de sobremesa - Ref. 6700116
- Tydom Pro | Pasarela para el hogar conectado para cuadro eléctrico - Ref. 6700117



# Emisor a pila 2 vías radio para control de la iluminación, persiana motorizada o escenario

Tyxia 2600 Ref. 6351399

## Funciones

- Función del emisor a elegir :
  - 1 o 2 vías de iluminación Marcha/Paro en su interruptor
  - 1 o 2 vías de regulación de iluminación gracias a un pulsador simple
  - 1 vía de regulación de iluminación en pulsador doble
  - 1 vía de persiana motorizada en interruptor o pulsador
  - 1 o 2 vías de escenas en pulsador simple
- Ejemplo : control general de las luminarias, activación de un escenario. Con la función escenario, obtén la iluminación escogida
- Activación de rutinas programadas en Tydom Home y Tydom Pro

## Características técnicas

- Dimensiones : Al:41 An:36 P:8 mm
- Instalación : Encastrado
- Tipo de entrada :
  - entrada Control de conmutación : Pulsador único, Doble pulsador, Interruptor Subida/Stop/Bajada, Interruptor simple de encendido
- Tipo de alimentación : Pilas
- Tipo de borne/terminal : Automático
- Número máximo de vías : 2
- Número de receptores (enlace directo) : Ilimitado dentro del alcance radio del emisor
- Tecnología de comunicación : X3D

## Ventajas para la instalación

- Compatible con cualquier tipo de dispositivo estándar de las marcas del mercado
- Recomendado para baños con niveles de protección I/2/3
- Emisor multifunción : iluminación, variación de iluminación, persiana motorizada, automatismo o escenario

## Cuéntaselo a tus clientes

- Añadir un nuevo punto de control, sin ocasionar desperfectos en la decoración interior
- Mantén el mismo modelo de interruptor que el existente
- Ideal para activar un escenario con una sola pulsación (cine, cena con amigos...)

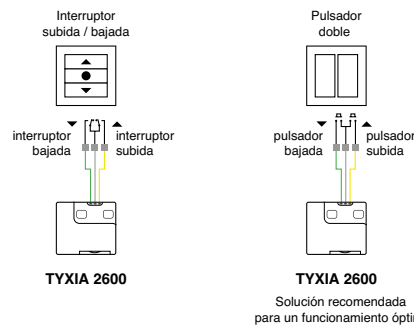

## Opciones

- Tydom Home | Pasarela para el hogar conectado de sobremesa - Ref. 6700116
- Tydom Pro | Pasarela para el hogar conectado para cuadro eléctrico - Ref. 6700117



## Contenido

2 emisores Tyxia 2600  
1 pila suministrada

Gestión de aperturas





## Ventajas para la instalación

- Compatible con cualquier tipo de dispositivo estándar de las marcas del mercado
- No requiere mantenimiento gracias a su alimentación a 230 V

## Cuéntaselo a tus clientes

- Emisor multifunción : iluminación, regulación de iluminación, persianas motorizadas, automatismos o escenarios
- Elección entre 2 ambientes posibles en la vivienda con la función escenario

# Emisor radio alimentado 230 V - 2 vías multifunciones

Tyxia 2700 Ref. 6351096

## Funciones

- Función del emisor a elegir :
  - 2 vías de iluminación sobre doble interruptor o doble pulsador
  - 1 vía de regulación de iluminación sobre doble pulsador
  - 2 vías de escenas sobre doble pulsador
  - 1 vía de persiana automática sobre interruptor de persiana
- Entrada de control filar sobre entrada fase procedente de un detector (por ej.: modificar un detector de movimiento exterior filar en detector emisor radio)
- Con la función escena, se controla el grupo de receptores en posición definida :
  - Marcha/Paro para los receptores de iluminación
  - Posición Subida/Bajada para los receptores de persianas
- Activación de rutinas programadas en Tydom Home y Tydom Pro

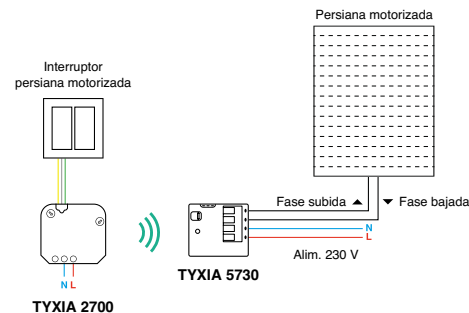

## Características técnicas

- Dimensiones : Al:50 An:47 P:23 mm
- Instalación : Encastrado
- Tipo de entrada :
  - entrada Fase : Para la notificación Marcha/Paro : no podrá combinarse con el funcionamiento de un interruptor en las entradas locales
  - entrada Control de conmutación : Interruptor simple de encendido, Pulsador único, Doble pulsador, Interruptor Subida/Stop/Bajada
- Tipo de alimentación : Red
- Tipo de borne/terminal : De tornillo
- Número máximo de vías : 2
- Número de receptores por vía (red de malla) : 16
- Número de receptores (enlace directo) : Ilimitado dentro del alcance radio del emisor
- Número de receptores (red de malla amplia) : Ilimitado dentro del alcance radio de la red en malla
- Tecnología de comunicación : X3D

## Opciones

- Tydom Home | Pasarela para el hogar conectado de sobremesa - Ref. 6700I16
- Tydom Pro | Pasarela para el hogar conectado para cuadro eléctrico - Ref. 6700I17



## Contenido

1 emisor Tyxia 2700



Tyxia 1700



Tyxia 1716

## Mandos a distancia de grupo y 1 canal para persiana motorizada

Tyxia 1700 Ref. 6351403 • Tyxia 1716 Ref. 6351442

### Funciones

- Información : un indicador luminoso confirma que los equipos han recibido la orden enviada

#### Tyxia 1700

- Centralización : hasta 5 equipos de una estancia o 5 grupos de equipos (iluminación, Marcha/Paro y variación, persianas motorizadas, pantalla de proyección...)

#### Tyxia 1716

- Control individual o hasta 16 grupos de persianas motorizadas en modo Subir/Stop/Bajar y 16 grupos de iluminación en modo Marcha/Paro en asociación con receptores compatibles
- Activación del modo Silencio de los motores Tymoov RP2 con una pulsación larga en la tecla de Subir o Bajar

### Características técnicas

- Dimensiones : Al:121 An:46 P:11 mm
- Índice IP : 40
- Instalación : Sobremesa, Atornillar
- Tipo de alimentación : Pilas
- Número de receptores por vía (red de malla) : 16
- Tecnología de comunicación : X3D

#### Telemando Tyxia 1700

- Número máximo de vías : 5

#### Mando a distancia TYXIA 1716

- Número máximo de vías : 2

### Ventajas para la instalación

- Control de receptores a distancia en varias estancias o pisos gracias a la función red en malla

#### Tyxia 1716

- Diferenciación del modelo anterior Tyxia 1712 por el pictograma Stop - totalmente compatible
- Configuración individual de los motores con la función de escáner

### Cuéntaselo a tus clientes

- Centraliza el control de la iluminación o de las persianas motorizadas en una o varias estancias de la vivienda desde un único mando a distancia
- Se informado con el indicador luminoso de la validación de la acción

#### Tyxia 1716

- Controla en modo Silencio los motores de las persianas motorizadas con Tymoov RP2



### Contenido

#### Tyxia 1700

- 1 mando a distancia Tyxia 1700
- 1 pila suministrada
- 1 base

#### Tyxia 1716

- 1 Mando a distancia Tyxia 1716
- 1 pila suministrada
- 1 base

Gestión de aperturas

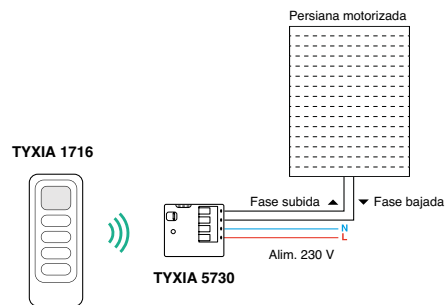



Tyxia 1701



Tyxia 1705

## Mandos a distancia de 1 canal para persiana motorizada o persiana veneciana exterior

Tyxia 1701 Ref. 6351441 • Tyxia 1705 Ref. 6351405

### Funciones

#### Tyxia 1701

- Control de una persiana motorizada o un grupo de persianas motorizadas o estores
- Activación del modo Silencio de los motores Tymoov RP2 con una pulsación larga en la tecla de Subir o Bajar
- Función de posiciones favoritas : el mando a distancia permite guardar 2 posiciones intermedias a definir
- Retorno de información : un indicador luminoso confirma que los equipos (máx. 16) han recibido correctamente la orden enviada
- Posible ajuste de los finales de carrera de un motor Tymoov radio, únicamente si se asocia en control individual
- Fijación en pared o en sobremesa con su base

#### Tyxia 1705

- Permite controlar persianas venecianas, toldos o estores interiores con órdenes de Subir/Stop/Bajar del mando a distancia Tyxia 1705
- Gestión de la orientación de las lamas hacia el interior/exterior, según el tipo de persiana veneciana
- Permite configurar dos posiciones favoritas (con alturas e inclinaciones definidas)
- El receptor se adapta a distintos tipos de estores gracias a sus selectores de modo
- Si se conecta a un sensor de viento, el receptor elige automáticamente la posición del estore en función de la intensidad del viento

### Características técnicas

- Dimensiones : Al:121 An:46 P:11 mm
- Índice IP : 40
- Instalación : Sobremesa, Atornillar
- Tipo de alimentación : Pilas
- Número máximo de vías : 1
- Número de receptores por vía (red de malla) : 16

- Tecnología de comunicación : X3D
- Número de receptores (enlace directo) : Ilimitado dentro del alcance radio del emisor
- Número de receptores (red de malla amplia) : Ilimitado dentro del alcance radio de la red en malla



### Contenido

**Tyxia 1701**  
1 mando a distancia Tyxia 1701  
1 pila suministrada  
1 base

**Tyxia 1705**  
1 Mando a distancia Tyxia 1705  
1 pila suministrada  
1 base

### Productos obligatorios

#### Tyxia 1705

- Tyxia 5731 | Receptor nanomódulo para toldo regulable/estores - Ref. 6351412

### Ventajas para la instalación

- Posibilidad de asociar 16 receptores en una red mallada y más en una red malla ampliada

#### Tyxia 1701

- Fácil configuración individual del motor durante el encendido general
- Diferenciación del modelo anterior Tyxia 1703 por los pictogramas Stop y Favoritos - totalmente compatible

### Cuéntaselo a tus clientes

- Se informado por el indicador luminoso que validación la acción realizada

#### Tyxia 1701

- Controla tus motores Tymoov RP2 en modo Silencio simplemente con una pulsación mantenida en la tecla de Subir o Bajar
- Centraliza el control de las persianas motorizadas de una estancia o de la vivienda

#### Tyxia 1705

- Centraliza el control de las persianas venecianas orientables
- Guarda fácilmente 2 posiciones favoritas



Tyxia I400



Tyxia I410



## Mandos a distancia tipo llavero

**Tyxia I400** Ref. 635I388 • **Tyxia I410** Ref. 635I389

### Funciones

- Mando a distancia bidireccional : retorno de información visual de la orden enviada
- Información : un indicador luminoso confirma que el equipo ha recibido la orden enviada

#### Tyxia I400

- Control de 2 vías de iluminación en Marcha/Paro + regulación o 2 vías de persianas automáticas en Subida/Bajada

#### Tyxia I410

- Control de 4 vías de automatismos apertura/cierre de la cancela, puerta de garaje, cerradura eléctrica, Marcha/Paro, iluminación, bomba de riego...
- Activación de rutinas en asociación con Tydom Home/Pro

### Características técnicas

- Dimensiones : Al:42 An:65 P:8 mm
- Índice IP : 32
- Tipo de alimentación : Pilas
- Número de receptores por vía (red de malla) : 16
- Tecnología de comunicación : X3D

#### Telemando Tyxia I400

- Número máximo de vías : 2

#### Telemando Tyxia I410

- Número máximo de vías : 4

### Ventajas para la instalación

- Posibilidad de asociar hasta 16 receptores en red malla por canal

### Cuéntaselo a tus clientes

- Centraliza el control de los diferentes automatismos
- Utilízalo diariamente con total tranquilidad gracias a su resistencia a los golpes
- Fácil de llevar gracias a su pequeño tamaño y su anilla para llavero

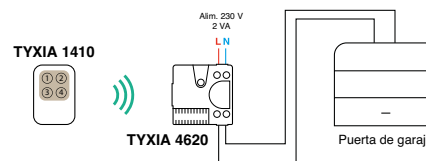

### Opciones

- Tyxia I410
- Tydom Home | Pasarela para el hogar conectado de sobremesa - Ref. 6700I16
- Tydom Pro | Pasarela para el hogar conectado para cuadro eléctrico - Ref. 6700I17



### Contenido

#### Tyxia I400

- 1 mando a distancia Tyxia I400
- 1 anilla llavero
- 1 pila suministrada

#### Tyxia I410

- 1 mando a distancia Tyxia I410
- 1 anilla llavero
- 1 pila suministrada

### Gestión de aperturas

## Mandos murales de radio

**Tyxia 2310** Ref. 6351380 • **Tyxia 2331** Ref. 6351440

### Funciones

#### Tyxia 2310

- Interruptor de iluminación 3 en 1
- Control de 1 a 2 vías de iluminación o automatismos en Marcha/Paro
- Control de 2 vías de escenarios (Marcha/Paro para los receptores de iluminación o Marcha/Paro y regulación para los receptores de regulación de iluminación)
- Control de 1 vía de regulación de iluminación
- Activación de rutinas en asociación con Tydom Home y Pro

#### Tyxia 2331

- Mando para una persiana motorizada o grupo de persianas motorizadas o estores
- Activación del modo Silencioso de los motores Tymoov RP2 con una pulsación larga en la tecla de Subir o Bajar
- Programación de 2 posiciones favoritas (alturas definidas) de la persiana motorizada
- Información : un indicador luminoso confirma que los equipos han recibido la orden enviada
- Posibilidad de ajustar los finales de carrera de un motor Tymoov radio para persiana enrollable (en control individual)

### Características técnicas

- Dimensiones : Al:80 An:80 P:11 mm
- Índice IP : 40
- Instalación : Superficie, Atornillar, Fijar
- Tipo de alimentación : Pilas
- Número de receptores (enlace directo) : Ilimitado dentro del alcance radio del emisor
- Tecnología de comunicación : X3D



#### Contenido

**Tyxia 2310**  
1 interruptor emisor  
Tyxia 2310  
1 pila suministrada

**Tyxia 2331**  
1 mando a distancia  
Tyxia 2331  
1 pila suministrada



Tyxia 2310



Tyxia 2331



### Ventajas para la instalación

#### Tyxia 2310

- Instalación rápida y fácil, sin obras
- Ideal para crear un interruptor bidireccional
- Único interruptor recomendado en baños con niveles de protección I/2/3

#### Tyxia 2331

- Posibilidad de asociar 16 receptores en una red mallada y más en una red malla ampliada
- Fácil configuración individual del motor durante el encendido general
- Diferenciación del modelo anterior Tyxia 2330 por el pictograma Stop - totalmente compatible

### Cuéntaselo a tus clientes

#### Tyxia 2310

- Consigue información bidireccional sin realizar obras
- Excelente autonomía de las pilas : 10 años

#### Tyxia 2331

- Controla tus motores Tymoov RP2 en modo Silencio simplemente con una pulsación mantenida en la tecla de Subir o Bajar
- Centraliza el control de las persianas motorizadas de una estancia o de la vivienda
- Se informado por el indicador luminoso que validación la acción realizada

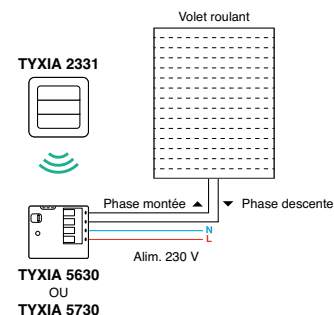

#### Emisor Tyxia 2310

- Número máximo de vías : 2

#### Emisor Tyxia 2331

- Número máximo de vías : 1
- Número de receptores (red de malla amplia) : Ilimitado dentro del alcance radio de la red en malla

### Opciones

#### Tyxia 2310

- Tydom Home | Pasarela para el hogar conectado de sobremesa - Ref. 6700116
- Tydom Pro | Pasarela para el hogar conectado para cuadro eléctrico - Ref. 6700117

# Motores para persianas motorizadas

El motor Tymoov	p.176
Elegir la potencia del motor	p.178
Elegir los accesorios	p.179
Las ventajas del motor Tymoov2	p.180
Packs motores Tymoov2	p.182
Evoluciones de la casa conectada	p.183

Motores

# CAPÍTULO

para persianas

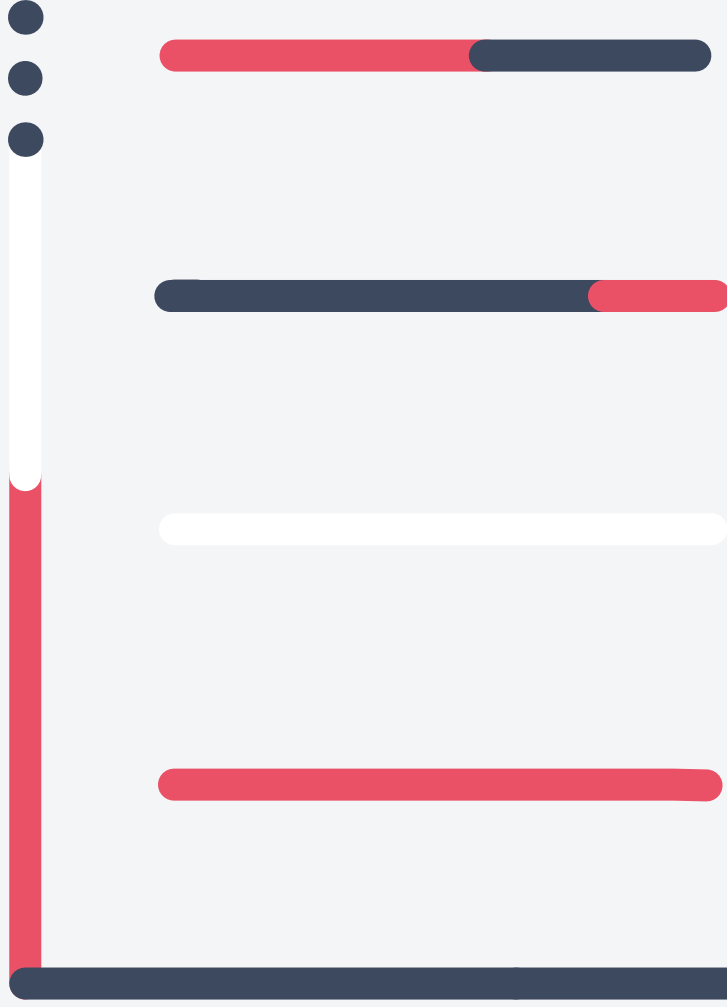

# Tymoov el motor para persiana

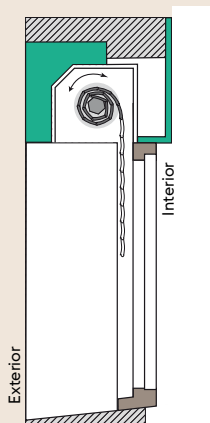
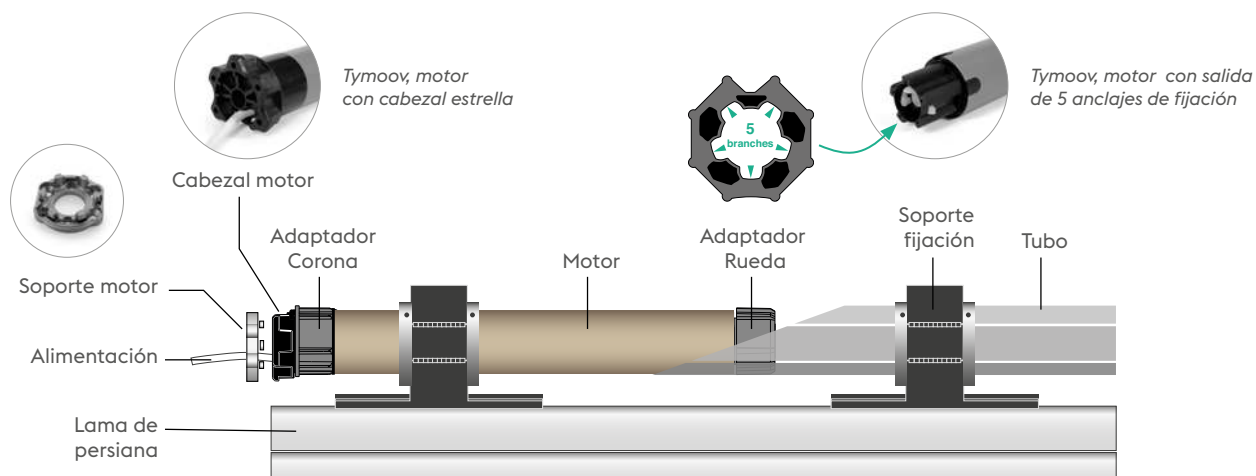

Cajón semi-dintel

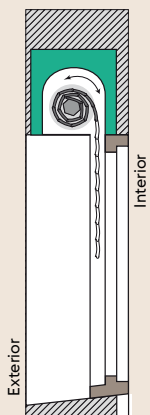

Cajón túnel  
Enrolla hacia el interior

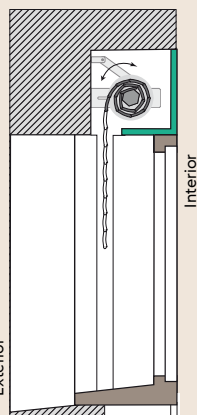

Cajón de carpintería

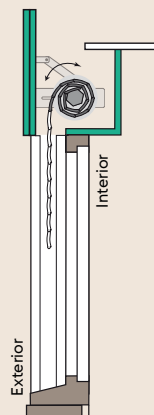

Cajón de carpintería  
para claraboya

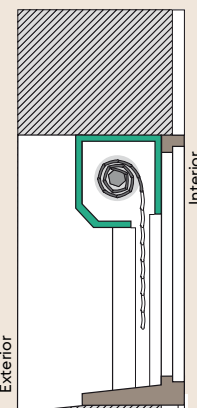

Cajón renovación\*

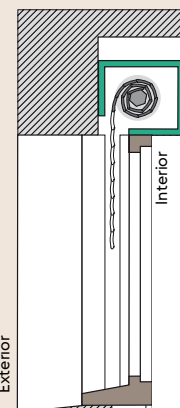

Cajón bloque hueco\*

\*Compatible siempre que la persiana esté totalmente enrollada y equipada con anclajes de fijación Tymoov



En una renovación, la motorización de persiana responde a 2 necesidades :

## LA MODERNIZACIÓN

para motorizar una persiana manual

Datos a determinar :

1. Seleccionar la potencia del motor según las dimensiones de la persiana
2. El tipo de control deseado : filar o radio

## LA REPARACIÓN

para cambiar un motor dañado

Datos a determinar :

1. Seleccionar la potencia del motor según las dimensiones de la persiana
2. La selección de los adaptadores en función del tubo existente en la instalación
3. Tipo de soporte del motor según la instalación existente
4. El tipo de control deseado : filar o radio

Compatible con

90%

para persianas motorizadas del mercado



Cabeza en forma de estrella y 5 puntos de fijación lo hacen compatible con la mayoría de motores ya instalados



Se pueden reutilizar los soportes y los adaptadores ya instalados



Compatible con la mayoría de cajones



# MODERNIZACIÓN o REPARACIÓN

## Seleccionar la potencia del motor Tymoov según las dimensiones de la persiana

Los ábacos se han determinado en función de los datos que figuran a continuación y no pueden sustituir a un ábaco del fabricante.

Hoja de aluminio (excepto extruido) y PVC

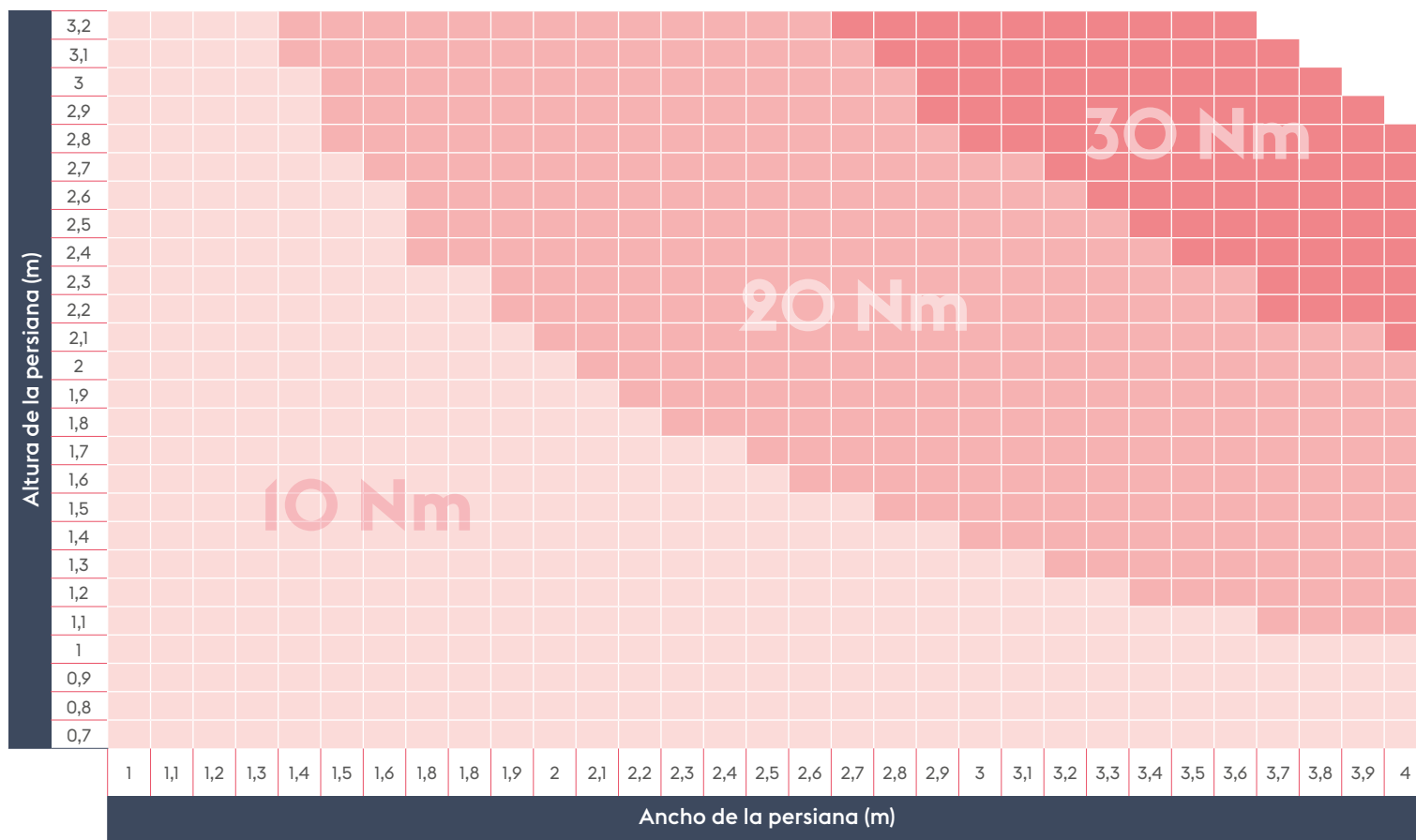

potencia 10 Nm

potencia 20 Nm

potencia 30 Nm

# REPARACIÓN : Reemplazar un motor de persiana motorizada

## Elegir su adaptador en función del tipo de tubo

**Tubo octogonal Ø 60 mm**



Rueda y corona para tubo Ø 60 Octo  
Ref. 6357O55

**Tubo Ø 64 Zurfluh Feller**



Rueda y corona para tubo  
Ø 64 Zurfluh Feller  
Ref. 6356O18

**Tubo Ø 53 Deprat o Ø 54 Zurfluh Feller**





Rueda y corona para tubo Ø 53 Deprat  
o Ø 54 Zurfluh Feller  
Ref. 6356O19

## Elegir el soporte en función de la instalación

**Motor con cabeza de estrella**



Soporte universal  
Ref. 6357O56

**¡Práctico! El pack de adaptadores + soporte**

Todos los adaptadores y soportes con cabezal estrella en el mismo pack.  
Pack de adaptadores y soporte Ref. 6357O53



**Accesorios del eje**



Tubo Octo 60 mm 750 mm  
Ref. 6356O11



Tubo Octo 60 mm 1040 mm  
Ref. 6356O12



Kit de rodamiento  
Ref. 6356O09



Kit 2 uniones rígidas  
Ref. 6356O10  
10 Nm: 1 lote  
20 Nm o 30 Nm : 2 lotes

Límite máximo :  
6356O11 x 1 + 6356O12 x 1 = largo máx 1600 mm  
6356O11 x 1 + 6356O12 x 2 = largo máx 2500 mm  
Para más de 2,50 m, tomar un solo tubo (no suministrado por Delta Dore)

**¡Háztelo fácil!**

gracias al útil de programación de los finales de carrera de los motores Tymoov

Tymoov Set  
Ref. 6357O58





**Velocidad variable con arranques y paros suaves** para preservar la instalación



**Detección de obstáculos** que protegen el sistema completo (lamas, fijaciones, motor).  
Sistema Protect+ para la gama radio RP2 : detección de alta sensibilidad que evita que se desenrolle en el cajón



**Seguridad antihelada automática**



Fabricación Made in Europa : todos nuestros motores Tymoov2 se fabrican en nuestra fábrica de Ardenas

# Tecnología **BRUSHLESS** Alta fiabilidad



**50%**

**Reducción del consumo** en un 50 % en comparación con otros motores del mercado



**Motor silencioso:** la versión radio RP2 es una de las más silenciosas del mercado

**Motor radio híbrido**  
Aislamiento clase II (sin cable de tierra)



**20 000**  
**CICLOS**

motores testados en nuestros laboratorios

## Ideal para la renovación : compatible con la mayoría de las instalaciones existentes

Desmontaje fácil con un  
conector rápido

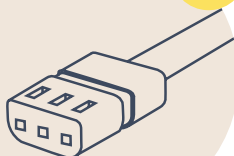

Instalaciones con  
cabeza de estrella

Compatible con el 90 % de los motores  
del mercado (cabeza de estrella  
y 5 puntos de fijación)

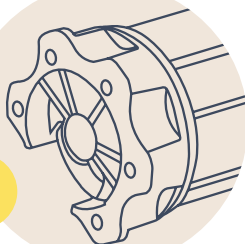

Un motor corto (424 mm)

que se adapta a los diferentes formatos de ventana

La malla,  
la garantía del radio de alcance

Repetición de la señal radio del emisor  
a través de los motores o micromódulos  
para cubrir zonas más grandes

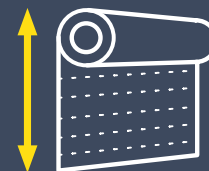

Ajuste automática,  
semiautomática o manual de los  
finales de carrera (en función de los  
accesorios instalados)



Detección inmediata  
del sentido de rotación

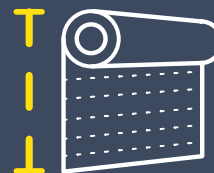

Reajuste automático de los finales  
de carrera cada 100 ciclos (si se ha  
programado en modo automático)

# 2VOORWY



Pack Tymoov2 2O Silence+



### Ventajas para la instalación

- Packs completos listos para instalar
- Aislamiento clase II : sin cable de tierra
- Garantía de 7 años

### Cuéntaselo a tus clientes

- Controla el motor en silencio a velocidad discreta desde el mando a distancia
- Protege la persiana : el motor se detiene si detecta un obstáculo o la presencia de escarcha/hielo
- Mejora la seguridad de la vivienda en caso de intento de intrusión o incendio

## Packs de motorización de persianas motorizadas

**Pack Tymoov2 IO Silence+** Ref. 6357059 •

**Pack Tymoov2 2O Silence+** Ref. 6357060

### Funciones

- Pack con motor tubular y accesorios para modernizar una persiana en cajón, túnel o tradicional
- Programación automática/semiautomática/manual de los finales de carrera
- Radio bidireccional : confirmación en el mando emisor, visualización de la posición de la persiana en la aplicación Tydom
- Modo Silencio con el pulsador simple o su mando a distancia
- Control individual o centralizado por mando a distancia, smartphone o voz con un asistente de voz
- Función antirrobo : resistencia al levantamiento de la persiana
- Función avanzada con Tyxal+ : el motor acciona/dispara la alarma ante un intento de levantamiento de la persiana
- Seguridad contra incendios : con el DFR, al detectar humo, la persiana sube a gran velocidad para permitir la evacuación de los ocupantes
- Paro al detectar un obstáculo

**Pack Tymoov2 IO Silence+**

- Motor IO Nm

**Pack Tymoov2 2O Silence+**

- Motor 2ONm

### Características técnicas

- Tecnología de comunicación : X3D

**Mando a distancia Tyxia I70I**

- Dimensiones : Al:121 An:46 P:11 mm
- Índice IP : 40
- Instalación : Sobremesa, Atornillar
- Tipo de alimentación : Pilas
- Número máximo de vías : 1
- Número de receptores por vía (red de malla) : 16
- Número de receptores (enlace directo) : Ilimitado dentro del alcance radio del emisor
- Número de receptores (red de malla amplia) : Ilimitado dentro del alcance radio de la red en malla

**Motor RP2 IO Nm Radio X3D (cabezal estrella)**

- Dimensiones : Al:55 An:424 P:62 mm
- Índice IP : 44
- Instalación : Insertar
- Tipo de alimentación : Red
- Longitud del cable (m) : 2.50
- Número máximo de emisores : 16

**Motor RP2 2ONm Radio X3D (cabezal estrella)**

- Dimensiones : Al:55 An:424 P:62 mm
- Índice IP : 44
- Instalación : Insertar
- Tipo de alimentación : Red
- Longitud del cable (m) : 2.50
- Número máximo de emisores : 16

### Opciones

- Tydom Home | Pasarela para el hogar conectado de sobremesa - Ref. 6700116
- Tydom Pro | Pasarela para el hogar conectado para cuadro eléctrico - Ref. 6700117
- DFR Tyxal+ | Detector de humo radio - Ref. 6412313

# Evolutividad de la casa conectada de los motores Tymoov

## Seguridad contra intrusiones, necesitas :

Un motor Tymoov RP2 radio + una central sirena Tyxal+

El motor Tymoov2 se bloquea mecánicamente e impide la entrada del intruso, y envía una señal a la central sirena.

Se activa la sirena de alarma.



Ver el vídeo de instalación



### Contenido

#### Pack Tymoov2 IO Silence+

1 motor radio Tymoov2 cabezal estrella bidireccional IONm

2 tubos telescópicos (I040 + 750)

1 mando a distancia Tyxia I70I

1 soporte de pared para mando a distancia

2 soportes laterales de fijación del eje

2 anclajes de fijación que conectan la persiana motorizada con el eje

Kit de tornillos

Set de motorización

#### Pack Tymoov2 20 Silence+

1 motor radio Tymoov2 cabezal estrella bidireccional 2ONm

2 tubos telescópicos (I040 + 750)

1 mando Tyxia I70I

1 soporte de pared para mando a distancia

2 soportes laterales de fijación del eje

2 anclajes de fijación que conectan la persiana motorizada con el eje

Kit de tornillos

Set de motorización

## Seguridad contra incendios, necesitas :

Un motor Tymoov RP2 radio o cualquier otro motor filar conectado en un micromódulo Tyxia 5630 o Tyxia 5730 + un detector de humo DFR Tyxal+

El detector de humo envía una señal al motor de persiana motorizada Tymoov.

El motor sube al instante la persiana, permitiendo una rápida evacuación de los ocupantes.



# Índice

## por código

6050615	RF 4890	p.38
6050622	Tybox 5150	p.54
6050636	Tybox 5000	p.55
6050638	RF 6620	p.37
6050640	RF 6630	p.37
6050641	RF 6640	p.37
6050648	TRV 1.0	p.48
6050661	Pack Tybox 5000 conectado	p.55
6050677	TRV 1.0 + Adaptadores	p.48
6050678	Pack Conectado TRV 1.0	p.48
6053001	Tybox 31	p.64
6053002	Tybox 33	p.64
6053026	Tybox 417	p.65
6053027	Tybox 437	p.65
6053034	Tybox 21	p.63
6053036	Tybox 51	p.62
6053038	Tybox 10	p.67
6053048	Delta 8000 BT	p.57
6053049	Delta 8000 RF	p.57
6053050	Delta 8000 TA RF	p.58
6053050	Delta 8000 TA RF	p.57
6053051	Delta 8000 TAP RF	p.59

6053052	Delta 8000 TA Bus	p.58
6053052	Delta 8000 TA Bus	p.57
6053053	Delta 8000 TAP Bus	p.59
6053054	Delta 8000 Master	p.58
6053056	Tybox Bus Opentherm	p.66
6053069	Pack conectado Delta 8000	p.56
6053070	Pack Delta 8000 Bus Co	p.56
6053072	Tybox 117+	p.60
6053073	Tybox 137+	p.60
6053081	Tybox 2300	p.53
6053082	Tybox 5300	p.52
6053084	Pack Tybox 5300 conectado	p.52
6100024	GP 50	p.42
6110002	Tywatt 30	p.71
6110010	Tywatt Tri	p.72
6110042	Tywatt 5450	p.70
6150023	T1C-2 Digit	p.41
6150024	T2S + 2C Digit	p.41
6150025	T3S Digit	p.41
6151055	Minor 12	p.40
6151058	Minor 1000	p.36
6300001	Sonda exterior filar	p.43
6300002	Sonda de suelo/ tubo	p.43
6300003	Sonda superficie autoadhesiva	p.43
6300004	Sonda de ambiente	p.43
6300026	Sonda de ambiente	p.43
6300036	Sonda exterior radio X2D	p.43
6300037	Sonda de suelo	p.43

6300045	Tybox 5101 blanco	p.38
6300046	Tysense Sun	p.27
6300048	Tysense Thermo	p.43
6300049	Sonda de temperatura CTN	p.43
6300050	Sonda de condensación	p.43
6300052	Tybox 5101 BK	p.38
6301037	Ti0 60	p.73
6330004	Ti 90	p.73
6351096	Tyxia 2700	p.146
6351096	Tyxia 2700	p.169
6351103	Tyxia 4600	p.143
6351104	Tyxia 4620	p.166
6351107	Tyxia 4811	p.138
6351110	Tyxia 4801	p.138
6351115	Tyxia 4840	p.137
6351126	Tyxia 4850	p.137
6351180	Tyxia 6410	p.142
6351180	Tyxia 6410	p.167
6351301	Tyxia ERX 1000	p.144
6351372	Tyxia ERX 2000	p.144
6351376	Tyxia 6610	p.133
6351380	Tyxia 2310	p.147/173
6351385	Pack Tyxia 620	p.133
6351386	Tyxia 4910	p.140
6351387	Tyxia 4940	p.141
6351388	Tyxia 1400	p.148/172
6351389	Tyxia 1410	p.148/172
6351393	Sensor de viento CV	p.163
6351399	Tyxia 2600	p.145



6351399	Tyxia 2600	p.168
6351400	Tyxia 5610	p.134
6351402	Tyxia 5730	p.164
6351403	Tyxia 1700	p.149/170
6351405	Tyxia 1705	p.163
6351405	Tyxia 1705	p.171
6351407	Pack Tyxia 501	p.130
6351408	Pack Tyxia 511	p.130
6351410	Pack Tyxia 611	p.132
6351412	Tyxia 5731	p.163
6351413	Tyxia 5640	p.136
6351414	Tyxia 5650	p.136
6351415	Pack Tyxia 631	p.162
6351416	Pack Tyxia 546	p.160
6351418	Tyxia 4860	p.135
6351440	Tyxia 2331	p.173
6351441	Tyxia 1701	p.171
6351442	Tyxia 1716	p.149/170
6351906	Tyxia 5612	p.134
6353002	Easy Bulb E27CW	p.150
6353003	Easy Bulb GU10CW	p.150
6353010	Easy Plug F16EM	p.151
6353011	Easy Bulb E14CW	p.150
6357059	Pack Tymoov2 10 Silence+	p.182
6357060	Pack Tymoov2 20 Silence+	p.182
6406019	FADSL Tyxal+	p.116
6410172	Pack Tyxal+	p.81
6410175	Pack Tydom vídeo	p.100
6410193	Pack Tycam 1100 Interior	p.82

6411122	CS 8000 Tyxal+	p.86
6412286	DMB Tyxal+	p.98
6412287	DMBV Tyxal+	p.100
6412288	DO BL Tyxal+	p.108
6412296	DO GR Tyxal+	p.108
6412300	DOS Tyxal+	p.107
6412301	DCP Tyxal+	p.106
6412302	DU Tyxal+	p.115
6412303	DF Tyxal+	p.113
6412304	DVR Tyxal+	p.111
6412305	MDO BL Tyxal+	p.109
6412307	MDO GR Tyxal+	p.109
6412308	DOI Tyxal+	p.110
6412311	DMBD Tyxal+	p.99
6412313	DFR Tyxal+	p.112
6412313	DFR Tyxal+	p.163
6412314	DCS Tyxal+	p.114
6412317	DMDR BL Tyxal+	p.102
6412318	DMDR BR Tyxal+	p.102
6412321	DME90 TYXAL+	p.104
6412322	DMF TYXAL+	p.104
6412323	DME180 TYXAL+	p.104
6413224	BRFID Tyxal+	p.116
6413251	TL 2000 Tyxal+	p.89
6413252	CLT 8000 Tyxal+	p.87
6413253	CLS 8000 Tyxal+	p.90
6413254	LB 2000 Tyxal+	p.88
6413255	CLE 8000 Tyxal+	p.91
6414119	REP Tyxal+	p.116
6414123	TTRTC Tyxal+	p.95

6414124	TTGSM Tyxal+	p.94
6414125	Tydom 2.0	p.92
6415220	SI Tyxal+	p.96
6415224	SEF2 Tyxal+	p.97
6416221	RO Tyxal+	p.116
6416222	BP CS 8000 Tyxal+	p.116
6416223	BP CLT 8000 Tyxal+	p.117
6416224	BP DMBV Tyxal+	p.117
6416227	BP DME-DMBE Tyxal+	p.117
6416228	LS DMBV-DMBD Tyxal+	p.116
6416229	LA DMBV-DMBD Tyxal+	p.116
6416230	BAT 1/2 AA Tyxal+	p.117
6416231	BAT AA Tyxal+	p.117
6416232	BAT A Tyxal+	p.117
6416233	BAT D Tyxal+	p.117
6416234	BAT DMDR Tyxal+	p.117
6416238	BAT SEF2 TYXAL+	p.117
6417006	Tycam 1100 Indoor	p.82
6417007	Tycam 2100 Outdoor	p.84
6417008	BRE Tycam 2100	p.116
6417010	POE SW4	p.116
6417016	Tycam Home	p.85
6417017	Tycam Guard	p.85
6700116	Tydom Home	p.18
6700117	Tydom Pro	p.19
6700118	Antena X3D Zigbee	p.19
6702004	Pack Tysense Outdoor	p.27

# Índice

## por nombre

Antena X3D Zigbee	6700118	p.19
BAT 1/2 AA Tyxal+	6416230	p.117
BAT A Tyxal+	6416232	p.117
BAT AA Tyxal+	6416231	p.117
BAT D Tyxal+	6416233	p.117
BAT DMDR Tyxal+	6416234	p.117
BAT SEF2 TYXAL+	6416238	p.117
BP CLT 8000 Tyxal+	6416223	p.117
BP CS 8000 Tyxal+	6416222	p.116
BP DMBV Tyxal+	6416224	p.117
BP DME-DMBE Tyxal+	6416227	p.117
BRE Tycam 2100	6417008	p.116
BRFID Tyxal+	6413224	p.116
CLE 8000 Tyxal+	6413255	p.91
CLS 8000 Tyxal+	6413253	p.90
CLT 8000 Tyxal+	6413252	p.87
CS 8000 Tyxal+	6411122	p.86
DCP Tyxal+	6412301	p.106
DCS Tyxal+	6412314	p.114
Delta 8000 BT	6053048	p.57
Delta 8000 Master	6053054	p.58
Delta 8000 RF	6053049	p.57
Delta 8000 TA Bus	6053052	p.58

Delta 8000 TA Bus	6053052	p.57
Delta 8000 TA RF	6053050	p.58
Delta 8000 TA RF	6053050	p.57
Delta 8000 TAP Bus	6053053	p.59
Delta 8000 TAP RF	6053051	p.59
DF Tyxal+	6412303	p.113
DFR Tyxal+	6412313	p.112
DFR Tyxal+	6412313	p.163
DMB Tyxal+	6412286	p.98
DMBD Tyxal+	6412311	p.99
DMBV Tyxal+	6412287	p.100
DMDR BL Tyxal+	6412317	p.102
DMDR BR Tyxal+	6412318	p.102
DME180 TYXAL+	6412323	p.104
DME90 TYXAL+	6412321	p.104
DMF TYXAL+	6412322	p.104
DO BL Tyxal+	6412288	p.108
DO GR Tyxal+	6412296	p.108
DOI Tyxal+	6412308	p.110
DOS Tyxal+	6412300	p.107
DU Tyxal+	6412302	p.115
DVR Tyxal+	6412304	p.111
Easy Bulb E14CW	6353011	p.150
Easy Bulb E27CW	6353002	p.150
Easy Bulb GU10CW	6353003	p.150
Easy Plug F16EM	6353010	p.151
FADSL Tyxal+	6406019	p.116
GP 50	6100024	p.42
LA DMBV-DMBD Tyxal+	6416229	p.116
LB 2000 Tyxal+	6413254	p.88

LS DMBV-DMBD Tyxal+	6416228	p.116
MDO BL Tyxal+	6412305	p.109
MDO GR Tyxal+	6412307	p.109
Minor 1000	6151058	p.36
Minor 12	6151055	p.40
Pack conectado Delta 8000	6053069	p.56
Pack Conectado TRV 1.0	6050678	p.48
Pack Delta 8000 Bus Co	6053070	p.56
Pack Tybox 5000 conectado	6050661	p.55
Pack Tybox 5300 conectado	6053084	p.52
Pack Tycam 1100 Interior	6410193	p.82
Pack Tydom vídeo	6410175	p.100
Pack Tymooov2 10 Silence+	6357059	p.182
Pack Tymooov2 20 Silence+	6357060	p.182
Pack Tysense Outdoor	6702004	p.27
Pack Tyxal+	6410172	p.81
Pack Tyxia 501	6351407	p.130
Pack Tyxia 511	6351408	p.130
Pack Tyxia 546	6351416	p.160
Pack Tyxia 611	6351410	p.132
Pack Tyxia 620	6351385	p.133
Pack Tyxia 631	6351415	p.162
POE SW4	6417010	p.116
REP Tyxal+	6414119	p.116
RF 4890	6050615	p.38
RF 6620	6050638	p.37

RF 6630	6050640	p.37
RF 6640	6050641	p.37
RO Tyxal+	6416221	p.116
SEF2 Tyxal+	6415224	p.97
Sensor de viento CV	6351393	p.163
SI Tyxal+	6415220	p.96
Sonda de ambiente	6300004	p.43
Sonda de ambiente	6300026	p.43
Sonda de condensación	6300050	p.43
Sonda de suelo	6300037	p.43
Sonda de suelo/ tubo	6300002	p.43
Sonda de temperatura CTN	6300049	p.43
Sonda exterior filar	6300001	p.43
Sonda exterior radio X2D	6300036	p.43
Sonda superficie autoadhesiva	6300003	p.43
T1C-2 Digit	6150023	p.41
T2S + 2C Digit	6150024	p.41
T3S Digit	6150025	p.41
TI 90	6330004	p.73
TI0 60	6301037	p.73
TL 2000 Tyxal+	6413251	p.89
TRV 1.0	6050648	p.48
TRV 1.0 + Adaptadores	6050677	p.48
TTGSM Tyxal+	6414124	p.94
TTRTC Tyxal+	6414123	p.95
Tybox 10	6053038	p.67
Tybox 117+	6053072	p.60
Tybox 137+	6053073	p.60

Tybox 21	6053034	p.63
Tybox 2300	6053081	p.53
Tybox 31	6053001	p.64
Tybox 33	6053002	p.64
Tybox 417	6053026	p.65
Tybox 437	6053027	p.65
Tybox 5000	6050636	p.55
Tybox 51	6053036	p.62
Tybox 5101 BK	6300052	p.38
Tybox 5101 blanco	6300045	p.38
Tybox 5150	6050622	p.54
Tybox 5300	6053082	p.52
Tybox Bus Opentherm	6053056	p.66
Tycam 1100 Indoor	6417006	p.82
Tycam 2100 Outdoor	6417007	p.84
Tycam Guard	6417017	p.85
Tycam Home	6417016	p.85
Tydom 2.0	6414125	p.92
Tydom Home	6700116	p.18
Tydom Pro	6700117	p.19
Tysense Sun	6300046	p.27
Tysense Thermo	6300048	p.43
Tywatt 30	6110002	p.71
Tywatt 5450	6110042	p.70
Tywatt Tri	6110010	p.72
Tyxia 1400	6351388	p.148/172
Tyxia 1410	6351389	p.148/172
Tyxia 1700	6351403	p.149/170
Tyxia 1701	6351441	p.171

Tyxia 1705	6351405	p.163
Tyxia 1705	6351405	p.171
Tyxia 1716	6351442	p.149/170
Tyxia 2310	6351380	p.147/173
Tyxia 2331	6351440	p.173
Tyxia 2600	6351399	p.145
Tyxia 2600	6351399	p.168
Tyxia 2700	6351096	p.146
Tyxia 2700	6351096	p.169
Tyxia 4600	6351103	p.143
Tyxia 4620	6351104	p.166
Tyxia 4801	6351110	p.138
Tyxia 4811	6351107	p.138
Tyxia 4840	6351115	p.137
Tyxia 4850	6351126	p.137
Tyxia 4860	6351418	p.135
Tyxia 4910	6351386	p.140
Tyxia 4940	6351387	p.141
Tyxia 5610	6351400	p.134
Tyxia 5612	6351906	p.134
Tyxia 5640	6351413	p.136
Tyxia 5650	6351414	p.136
Tyxia 5730	6351402	p.164
Tyxia 5731	6351412	p.163
Tyxia 6410	6351180	p.142/167
Tyxia 6610	6351376	p.133
Tyxia ERX 1000	6351301	p.144
Tyxia ERX 2000	6351372	p.144

# Red comercial



## JEFE NACIONAL DE VENTAS

Sr. Pedro Romero

Telf: 658 891 606

E-mail: promero@deltadores.es

## PRESCRIPCIÓN CATALUÑA

Sr. Juan Cruz Lacarra

Telf : +34 650 224 548

E-mail: jclacarra@deltadore.es

1

### ANDALUCÍA Y EXTREMADURA División Térmica Cial, S.A. (DITERCO)

Sr. Enrique Romero • Telf: 670 644 088  
E-mail: e.romero@diterco.com

Sr. Manuel Gómez • Telf: 666 586 647  
E-mail: m.gomez@diterco.com

2

### ARAGÓN

Sr. Iñigo Sanz • Telf: 660 448 994  
E-mail: inigosanz@hotmail.com

3

### CANTABRIA, PAÍS VASCO, NAVARRA Y LA RIOJA

Sr. David San José • Telf: 635 049 434  
E-mail: dsanjose@deltadore.es

4

### CASTILLA LA MANCHA (Excepto Guadalajara)

Sr. Javier Martín • Telf: 627 469 200  
E-mail: javiermartin@representacionesmartin.es

5

### BARCELONA NORTE, GIRONA Y ANDORRA

Sr. César Belmonte • Telf: 607 087 161  
E-mail: cbelmonte@deltadore.es

6

### BARCELONA SUR, TARRAGONA Y LLEIDA

Sr. Víctor Azcona • Telf: 682 891 415  
E-mail: vazcona@deltadore.es

7

### GALICIA Y ASTURIAS

Sr. Carlos Adarraga • Telf: 649 192 483  
E-mail: c.adarraga@gmail.com

8

### ISLAS BALEARES

Sr. Joan Pep Juan • Telf: 650 447 087  
E-mail: joanpepjuan@jprepresentacions.es

9

### ISLAS CANARIAS

Sr. Fernando Santana • Telf: 609 519 083  
E-mail: fsantana@grupofabricantesic.es

10

### LEVANTE Y MURCIA

Sr. Salvador Martínez • Telf: 691 889 450  
E-Mail: smartinez@deltadore.es

11

### MADRID OESTE

Sr. José Luis Fernández • Telf: 635 692 876  
E-mail: jlfernandez@deltadore.es

12

### MADRID ESTE Y GUADALAJARA

Sr. Omar Espinosa • Telf: 630 283 934  
E-mail: oespinosa@deltadore.es

13

### CASTILLA Y LEÓN

Sr. Miguel Ángel Berrocal • Telf: 644 336 103  
E-mail: mberrocal@deltadore.es

14

### PORTUGAL

Global Light • Telf: +351 932024901  
E-mail: comercial@gwk.pt

15

### CEUTA Y MELILLA

Contactar con  
Sr. Pedro Romero

# Nuestro servicio de soporte y asistencia técnica



## Para los instaladores

### Acompañamiento durante puesta en marcha en obra

Un técnico de Delta Dore te acompañará para transmitirte sus conocimientos, comprobará contigo el buen funcionamiento de la instalación y te dará todas las explicaciones necesarias para su utilización.

Cabe señalar que esta tasa puede incluirse como parte de la formación en el caso de las puestas en servicio de formación de un día. Te invitamos a ponerte en contacto con nuestro departamento de formación :

[www.deltadore.es/pro/formacion](http://www.deltadore.es/pro/formacion)

### Asistencia técnica

Contacta con uno de nuestros expertos para que te ayude con el mantenimiento de los productos Delta Dore.

Su función es, además, ayudarte a identificar el origen de una avería para que puedas encontrar la solución adecuada.

## Para promotores, constructores de viviendas

### ¿Cómo empezar?

Una vez instalado el sistema domótico en casa de tu cliente, ofrécele una demostración/explicación de utilización para optimizar su rendimiento.

Uno de nuestros expertos visitará la vivienda para asesorar al ocupante en el manejo de su hogar conectado.

Más información en el 93 699 65 53  
o en [www.deltadore.es/pro](http://www.deltadore.es/pro)

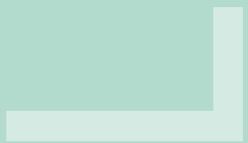

En DELTA DORE, S.A. tratamos la información que nos facilita con el fin de prestarle el servicio solicitado, así como realizar la facturación que proceda. Los datos proporcionados se conservarán mientras se mantenga la relación profesional o durante los años necesarios para cumplir con las obligaciones legales.

Los datos no se cederán a terceros salvo en los casos en que exista una obligación legal, a excepción de nuestra matriz DELTA DORE SA

Estamos legitimados para tratar los datos porque son necesarios para mantener nuestra relación comercial.

Puede ejercer en todo momento sus derechos de acceso, rectificación, supresión y portabilidad de sus datos, y la limitación u oposición a su tratamiento, mediante escrito dirigido a la dirección indicada en el presente documento o por mail a [deltadore@deltadore.es](mailto:deltadore@deltadore.es) o contactar con nosotros en: DELTA DORE, S.A. Antoni de Borja nº13, local 1 y 2 - 08191 Rubí

También tiene derecho a presentar una reclamación ante la autoridad de control competente si considera que el tratamiento no se ajusta a la normativa vigente.



**Administración y ventas**  
93 699 65 53

**Servicio técnico**  
93 513 16 09

**DELTA DORE S.A.**  
C/ Antoni Borja nº13, Local 1 y 2  
08191 Rubí (Barcelona)

**[www.deltadore.es](http://www.deltadore.es)**

¡Síguenos en redes sociales!

